

FSN

4K UHD monitor

Upute za uporabu

FM-C5501DV

FM-A5504DS

FM-A5504DG

FM-D5801DV

FM-D5802DV



Molimo da prije spajanja, rukovanja ili podešavanja ovog proizvoda pažljivo i u potpunosti pročitate ovu knjižicu s uputama.

Hrvatski

Specifikacije i informacije u ovom dokumentu podložne su promjeni bez prethodne najave.



Upute a uporabu ovog proizvoda dostupne su i u elektroničkom obliku (eFU). Odaberite jedan od nekoliko jezika. Elektroničke upute za uporabu gledajte u softveru Adobe Acrobat. Elektroničkim uputama za uporabu možete pristupiti na fsnmed.com/support/eifu/

Opis proizvoda / Namjena



Ovaj proizvod tvrtke FSN Medical Technologies je vrhunski kirurški monitor osmišljen za napredne primjene u kirurškim dvoranama. Ovaj medicinski zaslon jedinstveno je opremljen za obavljanje zadataka u zahtjevnom okruženju operacijske sale. Karakteristike performansi uključuju:

- Brzu detekciju signala, robusne tablice načina rada
- Slike bez artefakata
- Kalibriran na kliničke boje
- Zum, zamrzavanje slike, slika u slici

Predviđena namjena

Uređaj je namijenjen za spajanje s drugom medicinskom opremom i za prikaz slika ili videozapisa s endoskopskih kamera, sobnih kamera te podataka pacijenata poput ultrazvučnih, kardioloških i anestezioloških podataka. Uređaj nije namijenjen dijagnosticiranju. Uređaj je osmišljen da bi bio kompatibilan s drugom visoko specijaliziranom kirurškom i dijagnostičko opremom koja se koristi u kirurškim salama, operativnim dvoranama, hitnim službama i objektima za obradu pacijenata.

Okruženje za primjenu

Uređaj je namijenjen obučenom medicinskom osoblju u zdravstvenim ustanovama gdje je malavjerojatnost kontakta s pacijentom (nema dijelova u kontaktu s pacijentom).

Uređaj je osmišljen kako bi zadovoljavao medicinske sigurnosne zahtjeve za uređaj koji se koristi u blizini pacijenta.

































Upozorenje: Uređaj se ne smije koristiti zajedno s opremom za održavanje života.

Indikacije za uporabu

Uređaj je namijenjen obučenom medicinskom osoblju za prikaz slika iz postupaka, poput endoskopije, ultrazvuka, kardiologije i anesteziologije. Uređaj se spaja s opremom za medicinsku slikovnu dijagnostiku radi prikaza slika, videozapisa ili podataka pacijenata tijekom kirurških postupaka. Uređaj nije namijenjen dijagnosticiranju.

Definicije simbola

Na proizvodu, oznakama ili pakiraju nalaze se sljedeći simboli. Svaki simbol ima posebnu definiciju kako je opisano u nastavku:

| | | | | | |
|--|---|---|---|---|--|
|  | Opasnost: Visoki napon |  | Strujni adapter |  | Pročitajte priloženu dokumentaciju |
|  | Istosmjerna struja |  | Označava ekvipotencijalno uzemljenje |  | Jedinstveni identifikator uređaja |
|  | Označava zaštitno uzemljenje |  | Označava usmjerenje odozgo usmjerenje |  | Korejski certifikat |
|  | Prekidač za istosmjerno napajanje |  | Lomljivo |  | Odobreno u skladu s propisima CCC-a |
|  | Nemojte dozvoliti da se namoči |  | Maksimalno slaganje |  | Kineske RoHS oznake |
|  | Pročitajte upute za uporabu |  | Označava proizvođača |  | Kataloški broj |
|  | Označava datum proizvodnje |  | Ovlašteni predstavnik u Europskoj zajednici |  | Medicinski uređaj |
|  | Serijski broj |  | Ograničenja vlažnosti |  | Pročitajte elektroničke upute za uporabu |
|  | Ograničenja temperature |  | Ograničenje atmosferskog tlaka |  | Entitet uvoznika |
|  | Ocijenjena sukladnost u Ujedinjenoj Kraljevini | | | | |
|  | Označava dokaz sukladnosti s Uredbom EU 2017/745 o medicinskim proizvodima i primjenjivim standardima. | | | | |
|  | Medicinska oprema u skladu sa standardima ANSI/AAMI ES60601-1 (2005.) + AMD 1 (2012.) i CAN/CSA-C22.2 No. 60601-1 (2014.) u vezi strujnog udara, opasnosti od vatre i mehaničke opasnosti. | | | | |
|  | Testirano za sukladnost s FCC standardom razreda B (SAD). | | | | |
|  | Direktiva o otpadnoj električnoj i elektroničkoj opremi (WEEE direktiva 2012/19/EU). Ovaj simbol označava da se otpad nastao iz elektroničke opreme ne smije odlagati u mješoviti kućni otpad i da se mora zasebno prikupljati. Obratite se proizvođaču ili drugoj ovlaštenoj tvrtki radi odlaganja opreme. | | | | |

Napomena: Uz proizvod se prilaže ispisana kopija priručnika na engleskom. Molimo korisnike iz država članica Eu-a da se obrate lokalnom distributeru radi drugih jezika. To se odnosi na države članice EU-a gdje je proizvod kupljen službenim kanalima.

Upozorenja i mjere opreza

Informacije o mjerama opreza



Simbol upozorava korisnika da je uključena važna literatura o radu ove jedinice. Trebalo bi pažljivo pročitati kako bi se izbjegli potencijalni problemi.



Ovaj simbol korisnika upozorava na neizoliraninapon unutar jedinice koji je dovoljno visok da izazove strujni udar. Stoga je opasno dodirnuti bilo koji dio unutar jedinice. Kako bi se smanjila opasnost od strujnog udara, NEMOJTE uklanjati poklopac (ili pozadinu). Unutar nema dijelova koje može korisnik može sam servisirati. Svo servisiranje prepustite kvalificiranom osoblju.

Da biste spriječili vatru ili opasnost od strujnog udara, nemojte izlagati jedinicu kiši ili vlazi. Nemojte koristiti utikač ove jedinice s produžnim kabelima ili drugim utičnicama ako šiljke nije moguće umetnuti do kraja.



Klasifikacija tvrtke Underwriters Laboratories (UL):

Sigurnosna usklađenost prema UL-u:

Ovaj medicinski monitor klasificiran je prema U.L.-u U ODNOSU NA STRUJNI UDAR, POŽAR I MEHANIČKE OPASNOSTI SAMO U SKLADU S UL-OM 60601-1/CAN/CSA C22.2 BR. 601.1



EU i elektromagnetska sukladnost

Ovaj medicinski LCD monitor sukladan je sa zahtjevima standarda EN60601-1 i EN60601-1-2 te na taj način odgovara Uredbi EU-a o medicinskim proizvodima (MDR 2017/745). Pribor medicinskog uređaja CE razreda I.

U SAD-u koristite samo 120 V utikač razreda 5-15P.

Opaz: Provjerite odgovara li kabel za napajanje vašem geografskom području. Ovaj medicinski LCD monitor ima univerzalno električno napajanje koje omogućava rad u područjima s naponom 100 – 120 V AC ili 200 – 240 V AC (nisu potrebne korisničke prilagodbe).

Upotrijebite odgovarajući kabel za napajanje te tip utikača. Ako je izvor napajanja 120 V AC, koristite kabel za napajanje razreda propisanog za upotrebu u bolnicama s utikačem vrste NEMA 5-15, s nazivnim naponom od 125 V AC s UL i C-UL odobrenjima. Ako je izvor napajanja na 240 V AC koristite tandemsku vrstu priključnog utikača (s T nožicom) s kabelom za napajanje s vodičem za uzemljenje koji udovoljava sigurnosne propise države EU u kojoj se koristi.

Stupić za uzemljenje koji se nalazi na pozadini zaslona može se koristiti u svrhu uzemljenja kućišta zaslona. Bilo koje takvo uzemljenje potrebno je postaviti u skladu s primjenjivim propisima o električnim instalacijama. Stupić za uzemljenje prikazan je na mehaničkom nacrtu u ovim uputama za uporabu.



Recikliranje (Direktiva o otpadnoj električnoj i elektroničkoj opremi 2012/19/EU)

Pridržavajte se lokalnih propisa i rasporeda recikliranja u vezi recikliranja ili odlaganja opreme.

Upozorenje: Treba izbjegavati upotrebu ove opreme u blizini ili složenom povrh druge opreme ili slično jer to može prouzročiti nepravilan rad. Ako je takav način rada neophodan, potrebno je nadzirati ovaj uređaj i ostalu opremu u provjeravati rade li normalno.

Upozorenje: Upotreba dodatne opreme, pretvarača i kabela različitih od onih koje je odredio ili isporučio proizvođač ove opreme može prouzročiti povećanje elektromagnetskih zračenja ili smanjenje elektromagnetske neosjetljivosti ove opreme, a time i nepravilan rad.

Upozorenje: Prijenosna RF komunikacijska oprema (uključuje dijelove poput antenske kabele i vanjske antene) ne smije biti bliže od 30 cm (12 inča) do bilo kojeg dijela ovog medicinskog LCD monitora uključujući kabele koje navodi proizvođač. U suprotnom bi moglo doći do slabijih performansi.

Upozorenje: Upotreba ove opreme u okolini s rendgenskim zračenjem ili magnetskom rezonancijom može prouzročiti pogoršanje radnih svojstava ove opreme, ometanje druge opreme ili radio usluga.

Upozorenje: Upotreba drugih kabela i/ili drugog pribora s ovim uređajem osim navedenih može prouzročiti povećane emisije ili smanjenu otpornost ovog uređaja.

Upozorenje: Ovaj proizvod ne smatra se fizički povezanim s visokofrekventnom (HF) elektrokirurškom opremom.

Upozorenje: Nije prikladno za upotrebu u prisutnosti zapaljivih mješavina anestetika i kisika ili dušičnog oksida.

Sigurnosne upute

O sigurnosti

1. Prije spajanja kabela za napajanje izmjeničnom strujom u utičnicu istosmjernog adaptera provjerite odgovara li njegova oznaka napona lokalnoj električnoj mreži.
2. Nikad ne umećite bilo što metalno u otvore kućišta medicinskog LCD monitora. To bi moglo izazvati strujni udar!
3. Kako bi se smanjila opasnost od strujnog udara, nemojte uklanjati poklopac. Unutar nema dijelova koje može korisnik može sam servisirati. Medicinski LCD monitor smije otvoriti isključivo kvalificirani tehničar.
4. Nikad ne koristite medicinski LCD monitor ako je kabel za napajanje oštećen. Nemojte ništa postavljati na kabel za napajanje i neka kabel ne bude postavljen tamo gdje se ljudi mogu spotaknuti o njega.
5. Kad odspajate kabel za napajanje medicinskog LCD monitora iz električne utičnice, držite za utikač, a ne kabel.
6. Iskopčajte kabel za napajanje medicinskog LCD monitora ako ga dulje vrijeme ne namjeravate koristiti.
7. Prije servisiranja iskopčajte kabel za napajanje medicinskog LCD monitora iz zidne utičnice.
8. Ako vaš medicinski LCD monitor ne radi normalno, posebno ako iz njega dopiru neobični zvukovi ili mirisi, odmah ga isključite iz struje i kontaktirajte ovlaštenog prodavača ili servisni centar.
9. Obratite se proizvođaču ako je monitor treba instalirati na nadostupnom području.

Upozorenje: Nemojte istovremeno dodirivati ulazne ili izlazne priključke i pacijenta.

Upozorenje: Ovaj medicinski LCD monitor namijenjen je povezivanju s priključcima ulaznih/izlaznih signala i ostalim priključcima koji su u skladu s odgovarajućom IEC normom (npr. IEC60950 za IT opremu i IEC60601 serije za medicinsku električnu opremu). Uz to, svi takvi kombinirani sustavi moraju biti u skladu s normom IEC 60601-1-1 ili odredbom 16. 3. izdanja IEC 60601-1, odnosno sigurnosni zahtjevima za medicinske električne sustave. Osoba koja je složila kombinirani sustav odgovorna je za udovoljavanje tog sustava zahtjevima IEC 60601-1-1 odnosno odredbi 16. 3. izdanja IEC 60601-1. Ako niste sigurni, obratite se kvalificiranom tehničaru ili lokalnom predstavniku.

Upozorenje: Da biste izbjegli električni udar, opremu je potrebno spojiti na električnu utičnicu sa zaštitnim uzemljenjem. Električno napajanje (AC/DC adapter) navedeno je kao dio LCD zaslona u boji. Ne postavljajte opremu tako da je otežano isključivanje kabela za napajanje i utikača iz za to predviđenog priključka na uređaju.

Upozorenje: Nemojte izvodite preinake na opremi bez odobrenja proizvođača.

Osigurač proizvoda ima niži kapacitet prekidanja. Ne instalirajte na elektroenergetski sustav zgrade, potencijalna struja kratkog spoja premašuje 35 A.

Uvjeti okruženja za rad i skladištenje

Temperaturni raspon od 0 °C do 40 °C(rad), od -20 °C do 60 °C (skladištenje)

Raspon relativne vlažnosti od 10 % do 85 %

Raspon atmosferskog tlaka od 500 do 1060 hPa.

O ugradnji

1. Otvori na kućištu medicinskog LCD monitora služe za ventilaciju. Te otvore ne smijete blokirati kako biste spriječili pregrijavanje. Ako medicinski LCD monitor stavite u policu za knjige ili drugi zatvoreni prostor uvjerite se da ima odgovarajuće prozračivanje.
2. Medicinski LCD monitor nemojte izlagati kiši ili koristiti u blizini vode. Ako se medicinski LCD monitor slučajno smoči, odvojite ga s napajanja i odmah kontaktirajte ovlaštenog zastupnika. Ako je potrebno, medicinski LCD monitor možete očistiti vlažnom krpom, ali prije toga ga svakako odvojite s napajanja.
3. Medicinski LCD monitor stavite u blizinu lako dostupne utičnice za napajanje.
4. Visoka temperatura može uzrokovati probleme. Maksimalna radna temperatura je 40 °C. Ne koristite medicinski LCD monitor na izravnoj sunčevoj svjetlosti i držite ga dalje od grijača, peći, kamina i izvora topline.
5. Nemojte postavljati svoj medicinski LCD monitor na nestabilno postolje jer se može pokvariti ili pasti.
6. Ovaj medicinski LCD monitor ne bi se trebao prevrnuti kad se nagne pod kutom od 5° u bilo kojem položaju tijekom NORMALNE UPOTREBE, isključujući transport.
7. U položaju određenom za transport medicinski LCD monitor ne bi smio izgubiti ravnotežu kad je nagnut pod kutom od 10 stupnjeva.
8. Prilikom nošenja uređaja koristite obje ručke na lijevoj i desnoj strani proizvoda (ako postoje), a nošenje trebaju vršiti dvije osobe. Ako želite ugraditi proizvod na drugom mjestu, nazovite svoj servisni centar.
9. Uvijek koristite isključivo izvorne kabele i dodatnu opremu koja je isporučena s uređajem.
10. Nemojte polijegati monitor na neku drugu opremu.

Popravak

Ne pokušavajte sami popravljati medicinski LCD monitor jer vas otvaranje ili skidanje poklopaca može izložiti djelovanju opasnog napona i ostalim opasnostima, a time će i jamstvo prestati biti valjano. Bilo kakvo servisiranje prepustite kvalificiranom osoblju. Iskopčajte medicinski LCD monitor s izvora napajanja i servisne popravke povjerite kvalificiranom osoblju servisa u sljedećim okolnostima:

- Ako su kabel za napajanje ili utikač oštećeni ili istrošeni.
- Ako se na medicinski LCD monitor izlila tekućina
- Ako u medicinski LCD monitor upadne bilo kakav predmet.
- Ako je medicinski LCD monitor bio izložen kiši ili vlazi.
- Ako je medicinski LCD monitor bio izložen pretjeranim udarcima ili je ispušten iz ruku ili je pao.
- Ako je kućište oštećeno.
- Ako izgleda da se medicinski LCD monitor pregrijao.
- Ako iz medicinskog LCD monitora izlazi dim ili neugodni mirisi.
- Ako medicinski LCD monitor ne radi kako je opisano u uputama za rad.

Biološka opasnost

Kako bi se spriječilo širenje zaraza ovaj se uređaj smije koristiti samo u okolini u kojoj se može uspješno provesti biološka dekontaminacija.

Vraćeni proizvod

Nakon rješavanja problema, a oni se ipak nastave, dezinficirajte monitor i vratite ga u originalnom pakiranju u FSN. U povratnu pošiljku uključite i pribor koji ste dobili uz monitor. Priložite kratko objašnjenje kvara.

Prije vraćanja uređaja kontaktirajte tvrtku FSN Medical Technologies kako bi vam dali broj odobrenja za povrat i upute.

Dodatna oprema

Koristite isključivo pribor koji navodi proizvođač ili koji se prodaje s medicinskim LCD monitorom.

Klasifikacija sigurnosne usklađenosti

- Zaštita od strujnog udara: Klasa I. uključujući AC/DC adapter. Medicinska oprema u skladu sa standardima ANSI/AAMI ES60601-1 (2005.) + AMD 1 (2012.) i CAN/CSA-C22.2 No. 60601-1 (2014.) u vezi strujnog udara, opasnosti od vatre i mehaničke opasnosti.
- Prislonjeni dijelovi: Nema primjenjenih dijelova.
- Stupanj sigurnosti u prisutnosti zapaljive mješavine anestetika i zraka ili kisika ili dušičnog oksida. Nije prikladno za upotrebu u prisutnosti zapaljivih mješavina anestetika i kisika ili dušičnog oksida.
- Za primjene u kritičnim slučajevima preporučuje se posjedovanje i korištenje zamjenskog monitora.
- Način rada: Kontinuirani

Obavijest korisniku:

Svaki ozbiljni incident koji se dogodio u svezi uređaja treba prijaviti proizvođaču i nadležnom tijelu države članice u kojoj korisnik i/ili pacijent ima sjedište. Za informacije o promjenama i novim proizvodima obratite se lokalnom prodajnom predstavniku tvrtke FSN Medical Technologies.

Elektromagnetska kompatibilnost

Ovaj medicinski monitor projektiran je i ispitan te je u skladu sa zahtjevima IEC 60601-1-2:2014/AMD1:2020 za elektromagnetsku kompatibilnost (EMC) s drugim uređajima. Kako bi se osigurala elektromagnetska kompatibilnost (EMC), monitor treba instalirati i njime rukovati u skladu s podacima o EMC navedenim u ovim uputama za uporabu.

Ovaj medicinski monitor testiran je i utvrđeno je da je u skladu s ograničenjima za digitalne uređaje klase B, u skladu s 15. dijelom pravila FCC-a. Ti su zahtjevi osmišljeni kako bi se pružila razumna zaštita protiv štetnih smetnji. Ovaj monitor može zračiti radiofrekvencijsku energiju i ako se ne postavi i ne koristi u skladu s uputama može izazvati štetne smetnje s ostalom radiokomunikacijskom opremom. Ne postoje jamstva da se smetnje u određenim instalacijama ipak neće pojaviti. Ako ovaj uređaj izazove štetno djelovanje na radijski ili televizijski prijem korisnik može pokušati problem smetnji riješiti provedbom jedne ili više od sljedećih mjera:

1. Okrenite ili premjestite prijemnu antenu.
2. Povećajte razdaljinu između medicinskog LCD monitora i uređaja koji ima smetnje.
3. Priključite monitor u utičnicu u strujnom krugu različitom od onog u koji je uključen uređaj koji ima smetnje.
4. Za pomoć se obratite prodavaču ili iskusnom radio/TV tehničaru.

OBAVIJEST KORISNIKU

Uređaj je usklađen s 15. dijelom pravila FCC-a. Rad ovisi o dva uvjeta: (1) ovaj uređaj ne smije izazivati štetne smetnje i (2) ovaj uređaj mora prihvatiti sve primljene smetnje uključujući smetnje koje mogu dovesti do neželjenog rada.

UPOZORENJE FCC-a

Ovaj medicinski LCD monitor generira ili koristi radiofrekvencijsku energiju. Izmjene ili preinake ovog medicinskog LCD monitora mogu prouzročiti štetne smetnje, osim ako nisu izričito odobrene u uputama za uporabu. Korisnik može izgubiti ovlaštenje za upravljanje ovom opremom ako izvrši neovlaštene promjene ili preinake.

RADNI VIJEK PROIZVODA

Radna svojstva LCD ploča zaslona može se pogoršavati nakon duljeg vremena. Povremeno provjerite radi li monitor ispravno. Očekivani vijek trajanja uređaja je četiri godine. Održavajte monitor čistim kako biste mu produžili radni vijek.

1. Smjernice i deklaracija proizvođača – elektromagnetska zračenja

| Medicinski LCD monitor predviđen je za upotrebu u elektromagnetskoj okolini opisanoj u nastavku. Korisnik uređaja treba osigurati da se medicinski LCD monitor koristi u takvoj okolini. | | |
|--|------------------------|--|
| Mjerenje zračenja smetnji | Razina sukladnosti | Elektromagnetska okolina – smjernice |
| Emisije radijskih frekvencija u skladu s CISPR 11 | Usklađeno s grupom 1. | Karakteristike ovog uređaja određene emitiranjem dopuštaju njegovu industrijsku i bolničku uporabu (CISPR 11, klasa A). Kad se koristi u stambenim područjima (za koji CISPR 11 obično zahtijeva klasu B), ovaj uređaj možda neće pružiti odgovarajuću zaštitu radio usluga. Prema potrebi korisnik mora poduzeti korektivne radnje poput primjene uređaja ili promjene njegovog usmjerenja. |
| Emisije radijskih frekvencija u skladu s CISPR 11 | U skladu je s klasom B | |
| Emisije harmoničkih valova u skladu s IEC 61000-3-2 | U skladu je s klasom A | |
| Kolebanje napona / emisije flikeru u skladu s IEC 61000-3-3 | Sukladnost | |

2. Za korištenje uređaja medicinske opreme u profesionalnim zdravstvenim ustanovama.

Smjernice i deklaracija proizvođača – otpornost na elektromagnetska zračenja

| Medicinski LCD monitor predviđen je za upotrebu u elektromagnetskoj okolini opisanoj u nastavku. Korisnik medicinskog LCD monitora treba se uvjeriti da se uređaj koristi u takvoj okolini. | | |
|---|--|--|
| Ispitivanje izdržljivosti na smetnje | Razina usklađenosti IEC 60601-1-2:2014 | Elektromagnetska okolina – smjernice |
| Elektrostatičko pražnjenje (ESD) u skladu s IEC 61000-4-2 | Usklađeno s ± 2 kV, ± 4 kV, ± 6 kV, ± 8 kV kontaktnim pražnjenjem ± 2 kV, ± 4 kV, ± 8 kV, ± 15 kV pražnjenje zrakom | Podovi trebaju biti izrađeni od drveta, betona ili keramičkih pločica. Ako su podovi prekriveni sintetičkim materijalom, relativna vlažnost zraka mora biti barem 30 % |
| Brze tranzijentne električne smetnje / izboji u skladu s IEC 61000-4-4 | Sukladnost ± 2 kV za vodove napajanja s električne mreže ± 1 kV za ulazne/izlazne vodove | Kvaliteta napona napajanja trebala bi odgovarati onoj u tipičnom komercijalnom ili bolničkom okruženju. |
| Izboj u skladu s IEC 61000-4-5 | Sukladnost ± 1 kV simetrični napon ± 2 kV napon zajedničkog rada | Kvaliteta napona napajanja trebala bi odgovarati onoj u tipičnom komercijalnom ili bolničkom okruženju. |
| Padovi napona, kratki prekidi i oscilacije opskrbe u skladu s IEC 61000-4-11 | 0 % U_T^* ; 0,5 ciklusa na 0°, 45°, 90°, 135°, 180°, 225°, 270°, 315° 0 % U_T ; 1 ciklus i 70 % U_T ; 25/30 ciklusa Jednofazno: na 0° 0 % U_T ; 250/300 ciklusa | Kvaliteta napajanja iz električne mreže mora biti ista kao za komercijalne ili bolničke namjene. Ako korisnik uređaja zahtijeva neprekidan rad čak i tijekom prekida napajanja, preporučuje se da se uređaj napaja iz izvora napajanja bez prekida. |
| *Napomena: U_T i je izmjenični napon mreže prije primjene ispitnih razina. | | |

3. Za korištenje uređaja medicinske opreme u profesionalnim zdravstvenim ustanovama.

Specifikacija ispitivanja OTPORNOSTI ULAZA KUĆIŠTA na bežičnu radiofrekvencijsku (RF) komunikacijsku opremu (u skladu s IEC 60601-1-2:2014)

| Medicinski LCD monitorpredviđen je za upotrebu u elektromagnetskoj okolini opisanoj u nastavku. Korisnik medicinskog LCD monitora treba se uvjeriti da se uređaj koristi u takvoj okolini. | | | | | | |
|--|-----------------|--|---|--------------------|--------------|-----------------------------|
| Ispitna frekvencija MHz | Pojas MHz | Servis | Modulacija | Maksimalna snaga W | Udaljenost m | RAZINA TESTA OTPORNOSTI V/m |
| 385 | Od 380 do 390 | TETRA 400 | Pulsna modulacija 18 Hz | 1.8 | 1.0 | 27 |
| 450 | Od 430 do 470 | GMRS 460, FRS 460 | FM ± 5 kHz impuls ± 1 kHz sinusni val | 2 | 1.0 | 28 |
| 710 | Od 704 do 787 | Pojas 13, 17 | Pulsna modulacija 217 Hz | 0.2 | 1.0 | 9 |
| 745 | | | | | | |
| 780 | | | | | | |
| 810 | Od 800 do 960 | GSM 800/900 TETRA 800, iDEN 820, CDMA 850, LTE Band 5 | Pulsna modulacija 18 Hz | 2 | 1.0 | 28 |
| 870 | | | | | | |
| 930 | | | | | | |
| 1720 | Od 1700 do 1990 | GSM 1800. CDMA 1900. GSM 1900. DECT, LTE Band 1,3 25 UMTS | Pulsna modulacija 217 Hz | 2 | 1.0 | 28 |
| 1845 | | | | | | |
| 1970 | | | | | | |
| 2450 | Od 2400 do 2570 | Bluetooth WLAN 802,11 b/g/n, RFID 2450, LTE Band 7 | Pulsna modulacija 217 Hz | 2 | 1.0 | 28 |
| 5240 | Od 5100 do 5800 | WLAN 802.11 a/n | Pulsna modulacija 217 Hz | 0.2 | 1.0 | 9 |
| 5500 | | | | | | |
| 5785 | | | | | | |

*Napomena: Ako je potrebno za postizanje RAZINE TESTA OTPORNOSTI udaljenost između antene odašiljača i medicinskog LCD monitora može se smanjiti na 1 m. Ispitna udaljenost od 1 m dopuštena je prema normi IEC 61000-4-3.

4. Smjernice i izjava proizvođača – elektromagnetska otpornost – za svu opremu i sustave koji ne služe za održavanje života

| Medicinski LCD monitor predviđen je za upotrebu u elektromagnetskoj okolini opisanoj u nastavku. Korisnik medicinskog LCD monitora treba se uvjeriti da se uređaj koristi u takvoj okolini. | | | |
|--|--|-----------------------------|---|
| Ispitivanja otpornosti na smetnje | Testna razina IEC 60601-1-2:2014 | Razina sukladnosti | Elektromagnetska okolina – smjernice |
| <p>Provođenje RF smetnji u skladu s IEC 61000-4-6</p> <p>Zračenje RF Smetnji prema IEC 61 000-4-3</p> | <p>3 V rms Od 150 kHz do < 80 MHz</p> <p>3 V/m Od 80 MHz do 2,5 GHz</p> | <p>3 V eff</p> <p>3 V/m</p> | <p>Prijenosna i mobilna RF komunikacijska oprema ne smije se koristiti blizu bilo kojeg dijela medicinskog LCD monitora, uključujući kabele, od preporučene udaljenosti koja je izračunata na temelju jednadžbe koja vrijedi za frekvenciju odašiljača.</p> <p>Preporučena sigurna udaljenost:</p> $d = 1,2 \sqrt{P}$ <p>gdje je P nazivna snaga odašiljača u Watima [W] prema podacima proizvođača, a d je preporučena udaljenost u metrima [m].</p> <p>Jačina polja stacionarnih odašiljača na svim frekvencijama na mjestu a trebala bi, prema istraživanju, biti manja od razine sukladnosti b.</p> $d = 1,2 \sqrt{P}$ <p>80 MHz do < 800 MHz</p> $d = 2,3 \sqrt{P}$ <p>800 MHz do 2,5 GHz</p> <p>U blizini opreme označene sljedećim simbolom mogu se pojaviti smetnje:</p>  |
| <p>Napomena: Te smjernice možda se ne primjenjuju u svim situacijama. Na širenje elektromagnetskih valova utječu apsorpcije i refleksije zgrada, predmeta i osoba.</p> | | | |
| <p>a Jakosti polja iz fiksnih odašiljača, kao što su bazne postaje za radijske [mobilne/bežične] telefone i terenske mobilne radio prijamnike, amaterski radio, AM i FM radijska emitiranja i TV emitiranja, ne mogu se teoretski predvidjeti uz potrebnu točnost. Za procjenu elektromagnetskog okruženja stacionarnih odašiljača treba razmotriti mogućnost elektromagnetskog terenskog ispitivanja. Ako izmjerena jakost polja na lokaciji gdje se uređaj koristi veća od gore navedenih razina sukladnosti potrebno je pratiti i provjeravati normalan rad uređaja. Ako primijetite neuobičajena radna svojstva možda će biti potrebne dodatne mjere poput promjena usmjerenja ili premještanje uređaja na drugo mjesto.</p> <p>b Iznad frekventijskog raspona 150 kHz do 80 MHz, jakost polja mora biti manja od 3 V/m.</p> | | | |

5. Preporučena sigurna udaljenost između prijenosne i mobilne radiokomunikacijske RF opreme i medicinskog LCD monitora

Medicinski LCD monitor namijenjen je za upotrebu u elektromagnetskom okruženju s nadziranim radiofrekvencijskim smetnjama. Kupac uređaja može pomoći u sprječavanju pojave elektromagnetskih smetnji održavanjem minimalne udaljenosti između prijenosne i mobilne radiokomunikacijske RF opreme (odašiljača) i uređaja – kao funkcije izlazne snage komunikacijske opreme, kako je prikazano u nastavku.



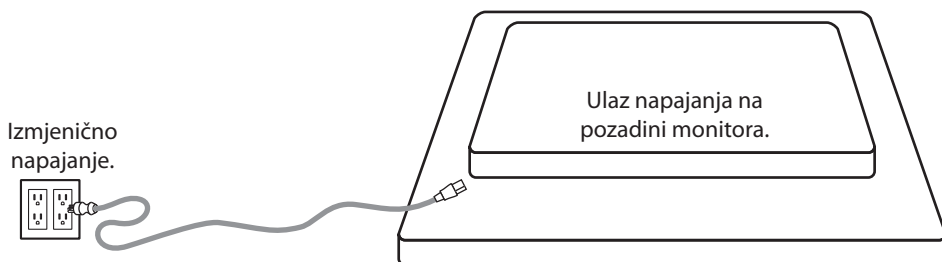

| Nazivna snaga odašiljača [W] | Sigurna udaljenost [m] prema frekvenciji odašiljača | | |
|------------------------------|---|---|--|
| | 150 kHz do < 80 MHz $d = 1,2 \sqrt{P}$ | 80 MHz do < 800 MHz $d = 1,2 \sqrt{P}$ | 800 MHz do 2,5 GHz $d = 2,3 \sqrt{P}$ |
| 0.01 | 0.12 | 0.12 | 0.23 |
| 0.1 | 0.38 | 0.38 | 0.73 |
| 1 | 1.2 | 1.2 | 2.3 |
| 10 | 3.8 | 3.8 | 7.3 |
| 100 | 12 | 12 | 23 |

Za odašiljače s nazivnom maksimalnom izlaznom snagom koja nije gore navedena, preporučena udaljenost **d** u metrima (m) može se održavati uz upotrebu jednadžbe koja se primjenjuje na frekvenciju odašiljača u kojoj je **P** nazivna maksimalna izlazna snaga odašiljača u vatima (W), kako ju je odredio proizvođač odašiljača.

Povezivanje strujnog napajanja

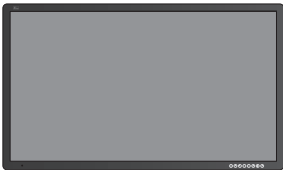

Dodatna oprema

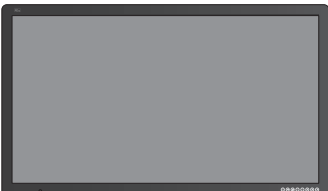
| Stavka | IFU | Kabel za napajanje izmjeničnom strujom 6 ft / 1,8 m* | DVI-D kabel 6,56ft/2m | HDMI kabel | Daljinski upravljač | DisplayPort kabel | SDI BNC kabel x 4 |
|---|-----|---|--------------------------|------------|---------------------|-------------------|----------------------|
|  <p>FM-C5501DV</p> | ■ | ■ | ■ | ■ | ■ | ■ | |
|  <p>FM-A5504DS</p> | ■ | ■ | ■ | ■ | ■ | ■ | ■ |
|  <p>FM-A5504DG</p> | ■ | ■ | ■ | ■ | ■ | ■ | ■ |
|  <p>FM-D5801DV</p> | ■ | ■ | ■ | ■ | ■ | ■ | |
|  <p>FM-D5802DV</p> | ■ | ■ | ■ | ■ | ■ | ■ | |

* SAD, UK, EU, Kina. Prikladan za bolnice.

FM-C5501DV

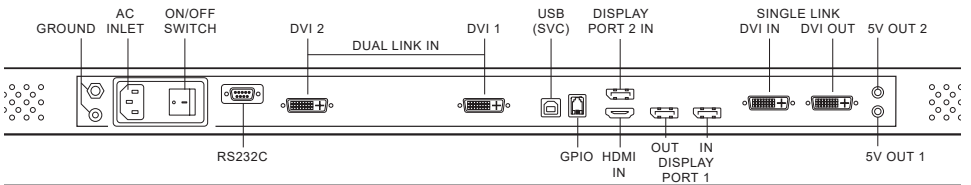
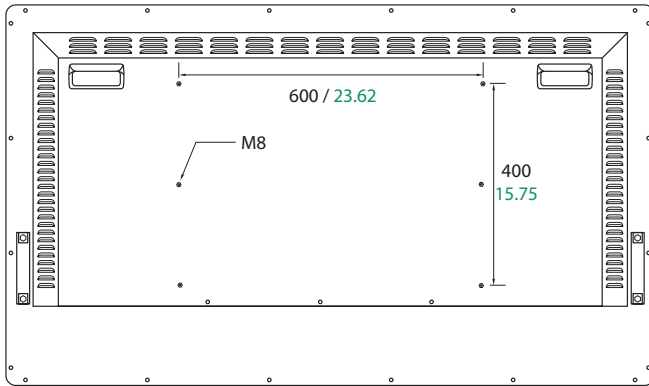
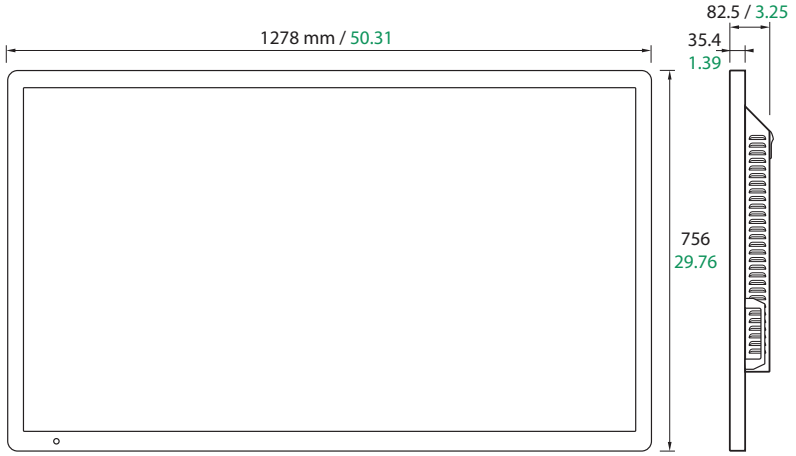

FM-A5504DS

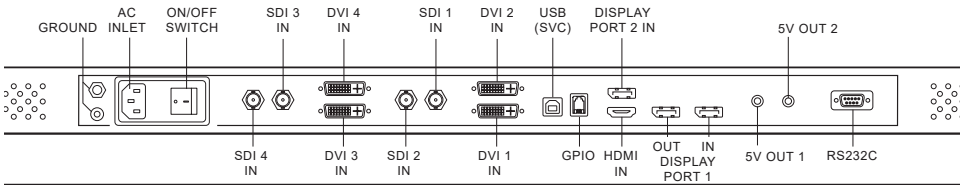
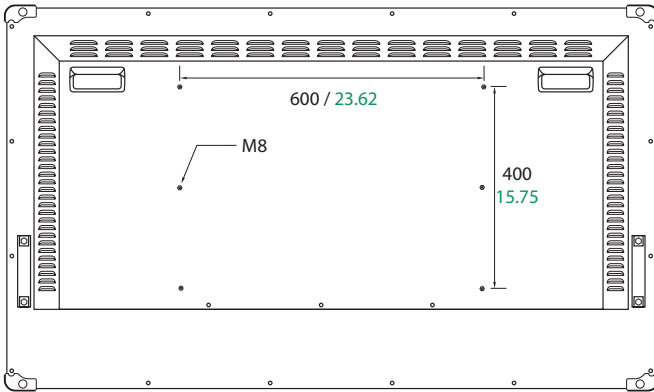
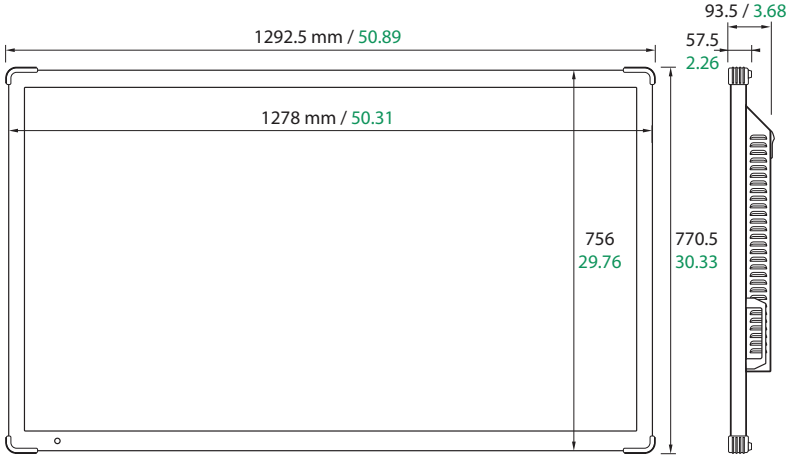

FM-A5504DG

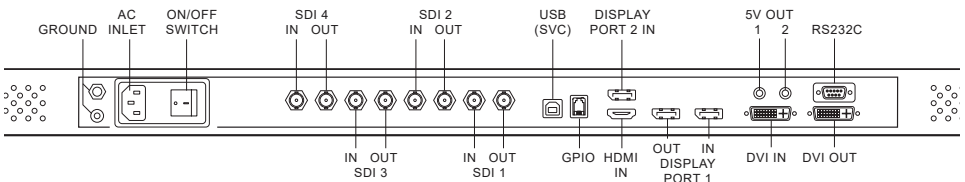

FM-D5801DV, FM-D5802DV

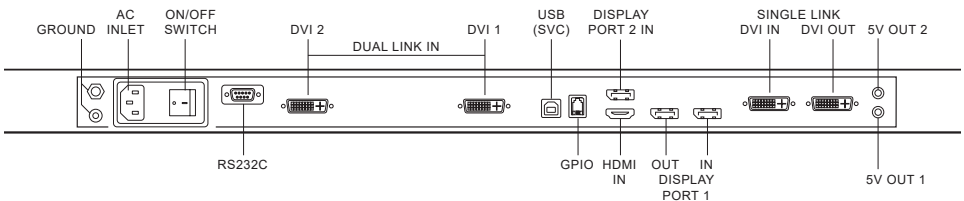
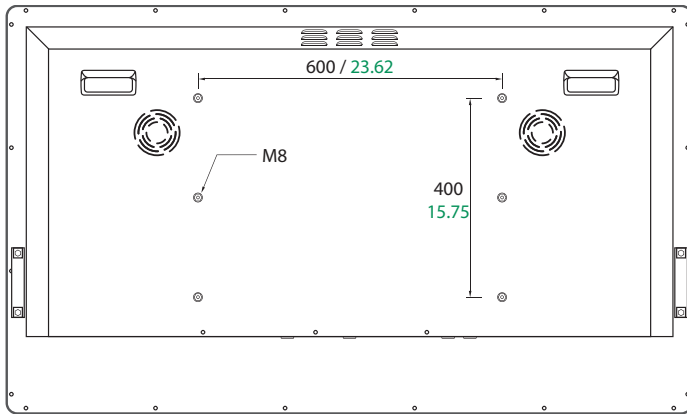
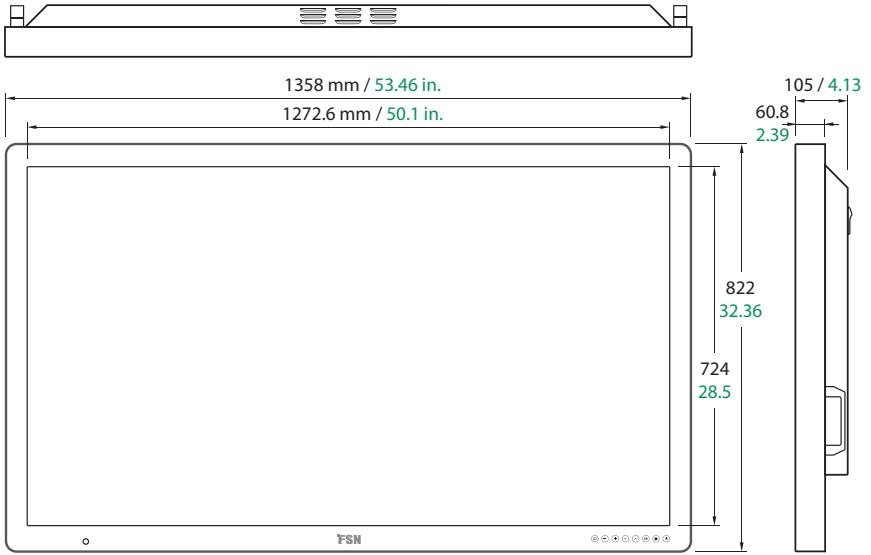

Kontrole

Prikaz na zaslonu (OSD)

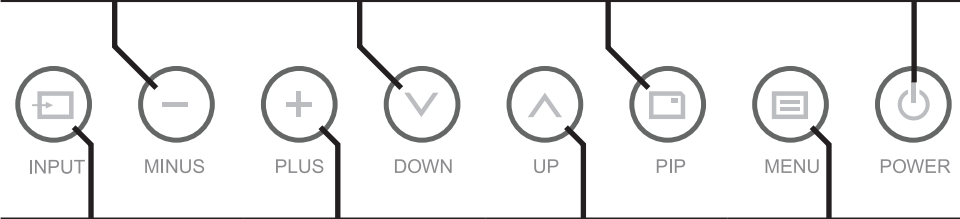
| | | | |
|--|---|--|---|
| <p>Kad je OSD izbornik aktiviran, pritisnite za smanjenje postavke podešavanja odabrane funkcije.</p> | <p>Kad je OSD izbornik aktiviran, pritisnite za pomicanje odabira izbornika prema dolje.</p> | <p>Pritisnite da biste omogućili funkciju PIP (slika u slici).</p> | <p>Pritisnite za uključivanje/isključivanje napajanja na prednjem dijelu LCD zaslona.</p> <p>Ako ikona ne svijetli sklopka napajanja na stražnjem dijelu zaslona je isključena.</p> |
|  <p>INPUT MINUS PLUS DOWN UP PIP MENU POWER</p> | | | |
| <p>Pritisnite za prikaz izbornika za odabir ulaza i za promjenu izvora signala na zaslonu.</p> <p>Pritisnite strelicu prema GORE ili DOLJE, a zatim pritisnite PLUS za odabir željenog izvora.</p> | <p>Kad je OSD izbornik aktiviran, pritisnite za otvaranje podizbornika ili povećanje postavke podešavanja odabrane funkcije.</p> <p>Pritisnite zajedno znak PLUS i strelicu prema GORE kako biste omogućili ili onemogućili funkciju zaključavanja tipki.</p> | <p>Kad je OSD izbornik aktiviran, pritisnite za pomicanje odabira po izborniku prema gore.</p> | <p>Pritisnite za aktiviranje OSD izbornika.</p> <p>Kad je OSD izbornik aktiviran, pritisnite za izlaz iz glavnog izbornika ili podizbornika.</p> |

Izbornici prikaza na zaslonu (OSD)

FSN monitori za prikaz isporučuju se opremljeni bogatim kompletom značajki za postavljanje sustava, podešavanje slike i kontrolu rasporeda zaslona. Tim značajkama upravlja se iz izbornika prikazanih na zaslonu (eng. On Screen Display) ili kraće OSD. Neke mogućnosti prikazane na OSD izborniku ovise o kontekstu i mogu se razlikovati prema aktivnom ulaznom signalu. Opis svakog OSD gumba potražite u odjeljku Kontrole.

1. Uđite u OSD

Da biste zatvorili OSD izbornik, pritisnite gumb MENU na prednjem dijelu zaslona monitora. Za zatvaranje OSD izbornika pritisnite tipku izbornika radi izlaza iz glavnog izbornika ili podizbornika.



2. Odaberite kategoriju glavnog izbornika

Nakon otvaranja OSD izbornika koristite tipke GORE **▲** i DOLJE **▼** na prednjem dijelu zaslona monitora radi kretanja različitim kategorijama glavnog izbornika: PICTURE (SLIKA), COLOR (BOJA), ADVANCED (NAPREDNO), SETUP (POSTAVLJANJE), LAYOUT (RASPORED) (FM-A5504DS, FM-A5504DG). COLOR ADJUSTMENT (PODEŠAVANJE BOJA), COLOR TEMP (TEMPERATURA BOJA), OTHER SETTING (OSTALE POSTAVKE), OSD SETTING (POSTAVKE OSD-A), PBP/PIP (FM-C5501DV, FM-D5801DV, FM-D5802DV).

3. Odaberite kategoriju podizbornika

Nakon otvaranja željene kategorije glavnog izbornika pritisnite tipku **+** radi otvaranja podizbornika pridruženih odabranom glavnom izborniku. Koristite tipke GORE **▲** i DOLJE **▼** za kretanje na željeni podizbornik, a zatim prema potrebi podešavajte tipkama **+** i **-**. Odaberite tipku IZBORNİK radi izlaza iz podizbornika ili glavnog izbornika.

Izbornici prikaza na zaslonu (OSD)

FM-A5504DS, FM-A5504DG

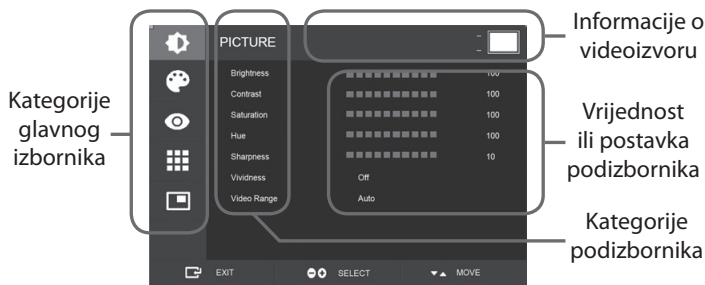

Podizborniku pod izbornikom PICTURE (SLIKA)

1. BRIGHTNESS pojačava ili smanjuje svjetlinu. (Raspon: 0 – 100)
2. CONTRAST (KONTRAST) – povećava ili smanjuje kontrast. (Raspon: 0 – 100)
3. SATURATION (ZASIĆENOST) – povećava ili smanjuje zasićenost. (Raspon: 0 – 100)
4. HUE (NIJANSA) – povećava ili smanjuje NIJANSU. (Raspon: 0 – 100)
5. SHARPNESS (OŠTRINA) – povećava ili smanjuje oštrinu. (Raspon: 0 – 10)
6. VIVIDNESS (JASNOĆA) – podešava jasnoću slike. (Off (Isključeno), Low (Niska), Mid (Srednja), High (Visoka)) – poboljšava kakvoću slike s minimalnim umjetnim efektima. Funkcija jasnoće radi kad je video raspon postavljen na 0 – 255.
7. VIDEO RANGE (VIDEO RASPON) – odabire postavku raspona videozapisa. (0 – 255, 16 – 235 ili AUTO (AUTOMATSKI)) AUTO (AUTOMATSKI) – automatski mijenja na 0 – 255 za RGB format ili na 16 – 235 za ostale formate.

Izbornici prikaza na zaslonu (OSD)

FM-A5504DS, FM-A5504DG



Podizbornici u izborniku COLOR (POSTAVLJANJE)

1. GAMMA (GAMA) – odabir odgovarajuće game boja. (BYPASS (PREMOŠĆIVANJE), 1.8, 2.0, 2.2, 2.4, 2.6, DICOM).
2. COLOR SPACE (PROSTOR BOJA) – odabir postavke prostora boja. (NATIVE (PRIRODNO), sRGB, BT.2020 ili AUTO (AUTOMATSKI))
3. COLOR MODE (NAČIN RADA U BOJI) – mijenja postavku boje slike. (C1, C2, C3, USER (KORISNIK))
4. RED (CRVENA) – balans crvene boje. (Radi samo u načinu rada USER (KORISNIK)) (Raspon: 0 – 255)
5. GREEN (ZELENA) – balans zelene boje. (Radi samo u načinu rada USER (KORISNIK)) (Raspon: 0 – 255)
6. BLUE (PLAVA) – balans plave boje. (Radi samo u načinu rada USER (KORISNIK)) (Raspon: 0 – 255)



Podizbornici izbornika ADVANCED (NAPREDNO)

1. ASPECT RATIO (FORMAT SLIKE) – mijenja format prikazane slike. (Full (Puni), Auto (Automatski), FILL H (POPUNI VODORAVNO), 4:3, 5:4, 16:9, 1:1)
2. OVER SCAN (PRESKENIRANJE) – prilagođava veličinu prikaza. (0 – 10)
3. IMAGE PRESET (UNAPRIJED ZADANE POSTAVKE SLIKE) – mijenja postavke slike. (Korisničke unaprijed zadane postavke slike 1 – 5)
4. FREEZE (ZAMRZNI) – zadržava sliku stacionarnom.
5. ROTATE/MIRROR (ROTIRAJ/ZRCALI) – mijenja usmjerenje prikazane slike. (Normal (Normalno), 90, 180, 270, H-Mirror (Zrcali vodoravno), V-Mirror (Zrcali okomito))
6. SMART INPUT (PAMETAN ULAZ) – omogućava automatsko prebacivanje na pričuveni izvor kad je glavni izvor isključen.
7. SMART MAIN (PAMETNI GLAVNI) – kad je pametni ulaz uključen, trenutni izvor mijenja se na glavni izvor.
8. SMART 2ND (PAMETNI SPOREDNI) – kad je pametni ulaz uključen, pričuvni izvor postavljen je kao drugi odnosno sporedni izvor.



Podizbornici u izborniku SETUP (POSTAVLJANJE)

1. LANGUAGE (JEZIK) – mijenja jezik OSD izbornika. (10 jezika)
2. OSD OVERLAY (OSD PREKRIVANJE) – podešava prozirnost OSD izbornika.
3. OSD POSITION (POLOŽAJ OSD) – mijenja položaj OSD izbornika. (9 položaja)
4. OSD MENU TIME (VRIJEME PRIKAZA OSD IZBORNIKA) – podešava trajanje prikaza OSD izbornika na zaslonu. (raspon: 10 – 60 sekunda)
5. OSD LOCK (ZAKLJUČAVANJE OSD-a) – postavlja zaključavanje OSD izbornika. Za otključavanje pritisnite tipke PLUS i GORE.
6. BACKLIGHT (POZADINSKO OSVJETLJENJE) – povećava ili smanjuje pozadinsko osvjjetljenje. (Raspon: 0 – 100)
7. BACKLIGHT MODE (NAČIN POZADINSKOG OSVJETLJENJA) – mijenja način podešavanja pozadinskog osvjjetljenja. Manual (Ručno): pozadinsko osvjjetljenje ručno se postavlja. Automatski: automatsko podešavanje pozadinskog osvjjetljenja.
8. POWER ON DCSV (NAPAJANJE S DC 5V) – omogućava ili onemogućava izlaz istosmjernog napajanja DC 5V.
9. RESET (PONIŠTI) – mijenja sve vrijednosti OSD izbornika na tvornički zadane.



Podizbornici izbornika LAYOUT (RASPORED) – Jedan

1. LAYOUT (RASPORED) – mijenja raspored slike. (Single (Jedna), PIP (SLIKA U SLICI), PBP (SLIKA PORED SLIKE), Triple (Tri), Quad (Četiri))

Podizbornici izbornika LAYOUT (RASPORED) - PIP

1. LAYOUT (RASPORED) – mijenja raspored slike. (Single (Jedna), PIP (SLIKA U SLICI), PBP (SLIKA PORED SLIKE), Triple (Tri), Quad (Četiri))
2. MODE
3. WINDOW SELECT (ODABIR PROZORA) – odabire aktivan prozor.
4. INPUT SWAP (IZMJENA ULAZA) – izmjenjuje položaj primarne i sekundarne slike.
5. PIP SIZE (VELIČINA PIP) – mijenja veličinu PIP (SLIKA U SLICI).
6. PIP POSITION (POLOŽAJ PIP) – mijenja položaj PIP (SLIKA U SLICI). (L-Top (Gore lijevo), R-Top (Gore desno), Mid (Sredina), L-Bot (Dolje lijevo), R-Bot (Dolje desno))

Podizbornici izbornika LAYOUT (RASPORED) - PBP

1. LAYOUT (RASPORED) – mijenja raspored slike. (Single (Jedna), PIP (SLIKA U SLICI), PBP (SLIKA PORED SLIKE), Triple (Tri), Quad (Četiri))
2. MODE (NAČIN RADA) – mijenja način rasporeda. (Mode 1 (Način 1), Mode 2 (Način 2), Mode 3 (Način 3))
3. WINDOW SELECT (ODABIR PROZORA) – odabire aktivan prozor.
4. INPUT SWAP (IZMJENA ULAZA) – izmjenjuje položaj primarne i sekundarne slike.

Podizbornici izbornika LAYOUT (RASPORED) – Tri

1. LAYOUT (RASPORED) – mijenja raspored slike. (Single (Jedna), PIP (SLIKA U SLICI), PBP (SLIKA PORED SLIKE), Triple (Tri), Quad (Četiri))
2. MODE (NAČIN RADA) – mijenja način rasporeda. (Mode 1 (Način 1), Mode 2 (Način 2), Mode 3 (Način 3), Mode 4 (Način 4))
3. WINDOW SELECT (ODABIR PROZORA) – odabire aktivan prozor.

Podizbornici izbornika LAYOUT (RASPORED) – Četiri

1. LAYOUT (RASPORED) – mijenja raspored slike. (Single (Jedna), PIP (SLIKA U SLICI), PBP (SLIKA PORED SLIKE), Triple (Tri), Quad (Četiri))
2. MODE (NAČIN RADA) – mijenja način rasporeda. (Mode 1 (Način 1), Mode 2 (Način 2), Mode 3 (Način 3), Mode 4 (Način 4), Mode 5 (Način 5))
3. WINDOW SELECT (ODABIR PROZORA) – odabire aktivan prozor.

Izbornici prikaza na zaslonu (OSD)

FM-C5501DV, FM-D5801DV, FM-D5802DV

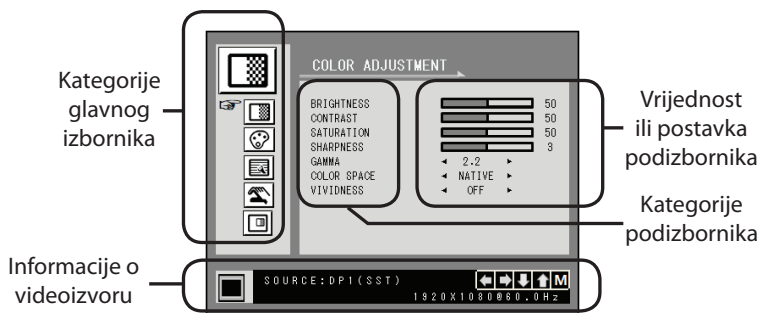

Podizbornici izbornika COLOR ADJUSTMENT (PODEŠAVANJE BOJA)

1. BRIGHTNESS pojačava ili smanjuje svjetlinu. (Raspon: 0 – 100)
2. CONTRAST (KONTRAST) – povećava ili smanjuje kontrast. (Raspon: 0 – 100)
3. SATURATION (ZASIČENOST) – povećava ili smanjuje zasićenost. (Raspon: 0 – 100)
4. SHARPNESS (OŠTRINA) – povećava ili smanjuje oštrinu. (Raspon: 0 – 4)
5. GAMMA (GAMA) – odabir odgovarajuće game boja. (BYPASS (PREMOŠĆIVANJE), 1.8, 2.0, 2.2, 2.4, 2.6, DICOM). Gamu boja nije moguće mijenjati za prostor boja sRGB.
6. COLOR SPACE (PROSTOR BOJA) – odabir postavke prostora boja. (sRGB ili NATIVE (PRIRODNO)). Gamu boja nije moguće mijenjati za prostor boja sRGB.
7. VIVIDNESS (JASNOĆA) – podešava jasnoću slike. (Off (Isključeno), Low (Niska), Mid (Srednja), High (Visoka)) – poboljšava kakvoću slike s minimalnim umjetnim efektima.



Podizbornici izbornika COLOR TEMPERATURE (TEMPERATURA BOJA)

1. COLOR TEMP (NAČIN RADA U BOJI) – mijenja postavku boje slike. (C1, C2, C3, USER (KORISNIK))
2. RED (CRVENA) – balans crvene boje. (Radi samo u načinu rada USER (KORISNIK)) (Raspon: 0 – 100)
3. GREEN (ZELENA) – balans zelene boje. (Radi samo u načinu rada USER (KORISNIK)) (Raspon: 0 – 100)
4. BLUE (PLAVA) – balans plave boje. (Radi samo u načinu rada USER (KORISNIK)) (Raspon: 0 – 100)



Podizbornici izbornika OTHER SETTING (DRUGE POSTAVKE)

1. ASPECT RATIO (FORMAT SLIKE) – mijenja format prikazane slike. (Full (Puna), Auto (Automatski), Fill-H (Popuni vodoravno))
2. FREEZE (ZAMRZNI) – zadržava sliku stacionarnom.
3. POWER ON DC5V (NAPAJANJE S DC 5V) – omogućava ili onemogućava izlaz istosmjernog napajanja DC 5V.
4. OVER SCAN (PRESKENIRANJE) – prilagođava veličinu prikaza. (0 – 6)
5. DUAL DVI SOURCE (DVOSTRUKI DVI IZVOR) ili SDI SOURCE (IZBOR SDI IZVORA)

FM-C5501DV, FM-D5801DV: Odaberite DVI ulazni izvor s dvije veze. (DVI-1, DVI-2, Dual (Dvije))

Napomena: SDI-QUAD (SDI-ČETIRI) ili SDI-2SI podržavat će 4K kvadrant i odjeljak isprepletanja 2-uzorka kad se koriste priključnice ulaznog signala SDI-1 do SDI-4.

Izbornici prikaza na zaslonu (OSD)

FM-C5501DV, FM-D5801DV, FM-D5802DV



Podizbornici izbornika OSD SETTING (POSTAVKE OSD-a)

1. LANGUAGE (JEZIK) – mijenja jezik OSD izbornika. (10 jezika)
2. OSD TRANS (PROZIRNOST OSD) – podešava prozirnost OSD izbornika.
3. OSD POSITION (POLOŽAJ OSD) – mijenja položaj OSD izbornika. (9 položaja)
4. OSD MENU TIME (VRIJEME PRIKAZA OSD IZBORNIKA) – podešava trajanje prikaza OSD izbornika na zaslonu. (raspon: 10 – 60 sekunda)
5. RESET (PONIŠTI) – mijenja sve vrijednosti OSD izbornika na tvornički zadane.



Podizbornici izbornika PBP/PIP (SLIKA PORED SLIKE / SLIKA U SLICI) – Single (Jedna)

1. LAYOUT (RASPORED) – mijenja raspored slike. (SINGLE (JEDNA), PBP (SLIKA PORED SLIKE), PIP (SLIKA U SLICI))
2. ROTATE/MIRROR (ROTIRAJ/ZRCALI) – mijenja usmjerenje prikazane slike. (NORMAL (NORMALNO), 180, H-MIRROR (ZRCALI VODORAVNO), V-MIRROR (ZRCALI OKOMITO))

Podizbornici izbornika PBP/PIP (SLIKA PORED SLIKE / SLIKA U SLICI) – PBP

1. LAYOUT (RASPORED) – mijenja raspored slike. (SINGLE (JEDNA), PBP (SLIKA PORED SLIKE), PIP (SLIKA U SLICI))
2. WINDOW SELECT (ODABIR PROZORA) – odabire aktivni prozor tijekom načina prikaza PBP (SLIKA PORED SLIKE) ili PIP (SLIKA U SLICI).
3. INPUT SWAP (IZMJENA ULAZA) – izmjenjuje položaj primarne i sekundarne slike.

Podizbornici izbornika PBP/PIP (SLIKA PORED SLIKE / SLIKA U SLICI) – PIP

1. LAYOUT (RASPORED) – mijenja raspored slike. (SINGLE (JEDNA), PBP (SLIKA PORED SLIKE), PIP (SLIKA U SLICI))
2. WINDOW SELECT (ODABIR PROZORA) – odabire aktivni prozor tijekom načina prikaza PBP (SLIKA PORED SLIKE) ili PIP (SLIKA U SLICI).
3. INPUT SWAP (IZMJENA ULAZA) – izmjenjuje položaj primarne i sekundarne slike.
4. PIP SIZE (VELIČINA PIP) – mijenja veličinu PIP (SLIKA U SLICI). Domet: 0 – 10)
5. PIP POSITION (POLOŽAJ PIP) – mijenja položaj PIP (SLIKA U SLICI). (L-Top (Gore lijevo), R-Top (Gore desno), Mid (Sredina), L-Bot (Dolje lijevo), R-Bot (Dolje desno))
6. PIP TRANS (PIP PROZIRNOST) – mijenja prozirnost PIP slike (SLIKA U SLICI). Domet: 0 – 8)

Raspored prozora

Jedan prozor



Slika u slici (PIP)

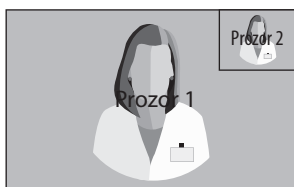

Slika pored slike (PBP)

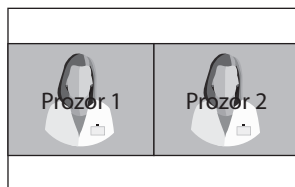

Dodatno za FM-C5501DV, FM-D5801DV, FM-D5802DV

DVI Dual-Link (4K) (Dvije veze)

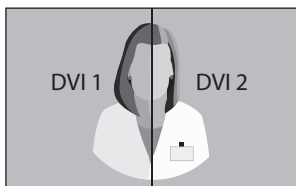

Dodatno za FM-A5504DS, FM-A5504DG

3G-SDI Single (Jedna) (1080p 60Hz)

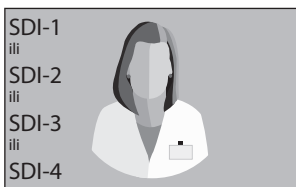

3G-SDI 2-SI

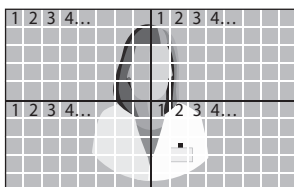

3G-SDI Quad (Četiri)

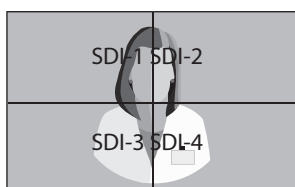

Za postavke prikaza SDI četvero svaka priključnica mora se podudarati s područjem za četiri slike, kako je prikazano gore.

12G-SDI Single (Jedna) (2160p 60Hz)

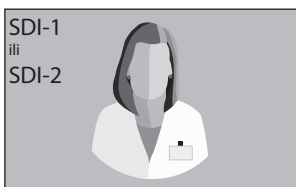

Za postavku prikaza SDI jednostruka koristite izbornik INPUT (ULAZ) za odabir koji SDI izvor treba aktivirati.

Raspored prozora

Dodatno za FM-A5504DS, FM-A5504DG

Slika pored slike (PBP)

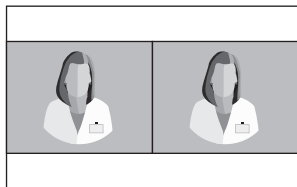

Način rada 1



Način rada 2



Način rada 3

Tri

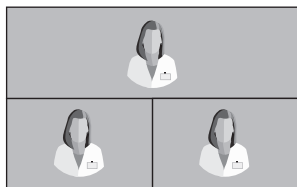

Način rada 1

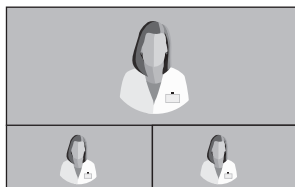

Način rada 2

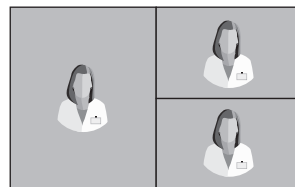

Način rada 3



Način rada 4

Četiri



Način rada 1



Način rada 2



Način rada 3



Način rada 4



Način rada 5

Tablica standardnih signala

| Razlučivost | Podaci o vremenskoj odrednici (timing) | | | Izvor signala | | | | |
|----------------------|--|----------------------|------------|---------------|------|-----|------------------|----------------|
| | Vod. frekvencija (kHz) | Ok. frekvencija (Hz) | Takt (MHz) | DP | HDMI | DVI | DVI (Dvije veze) | SDI (3G, 12G) |
| 800 x 600 @56 Hz | 35.16 | 56.25 | 36.00 | • | • | • | • | |
| 800 x 600 @60Hz | 37.88 | 60.32 | 40.00 | • | • | • | • | |
| 800 x 600 @72Hz | 48.08 | 72.19 | 50.00 | • | • | • | • | |
| 800 x 600 @75Hz | 46.88 | 75.00 | 49.50 | • | • | • | • | |
| 800 x 600 @85Hz | 53.67 | 85.06 | 56.25 | • | • | • | • | |
| 1024 x 768 @60Hz | 48.36 | 60.00 | 65.00 | • | • | • | • | |
| 1024 x 768 @70Hz | 56.48 | 70.07 | 75.00 | • | • | • | • | |
| 1024 x 768 @75Hz | 60.02 | 75.03 | 78.75 | • | • | • | • | |
| 1024 x 768 @85Hz | 68.68 | 85.00 | 94.50 | • | • | • | • | |
| 1152 x 864 @75Hz | 67.50 | 75.00 | 108.00 | • | • | • | • | |
| 1280 x 960 @60Hz | 60.00 | 60.00 | 108.00 | • | • | • | • | |
| 1280 x 960 @85Hz | 85.94 | 85.00 | 148.50 | • | • | • | • | |
| 1280 x 1024 @60Hz | 63.98 | 60.02 | 108.50 | • | • | • | • | |
| 1280 x 1024 @75Hz | 79.98 | 75.02 | 135.00 | • | • | • | • | |
| 1280 x 1024 @85Hz | 91.15 | 85.02 | 157.50 | • | • | • | • | |
| 720p @50 Hz | 37.50 | 50.00 | 74.25 | • | • | • | • | • |
| 720p/59,94 Hz | 44.96 | 59.94 | 74.176 | • | • | • | • | • |
| 720p @60Hz | 45.00 | 60.00 | 74.25 | • | • | • | • | • |
| 1080i @50 Hz | 28.13 | 50.00 | 74.25 | | | | • | • |
| 1080i @59,94Hz | 33.72 | 59.94 | 74.167 | | | | • | • |
| 1080P @50 Hz | 56.25 | 50.00 | 148.50 | • | • | • | • | • |
| 1080P @59,94Hz | 67.43 | 59.94 | 148.352 | • | • | • | • | • |
| 1080P @60Hz | 67.50 | 60.00 | 148.5 | • | • | • | • | • |
| 1920 x 2160 @60Hz | 133.29 | 59.99 | 277.25 | • | • | | • | |
| 3840 x 2160 @30Hz | 67.50 | 30.00 | 297.00 | • | • | | • ¹ | |
| 3840x2160 @50 Hz | 112.50 | 50.00 | 594.00 | • | • | | • ¹ | • ² |
| 3840 x 2160 @59,94Hz | 134.87 | 59.94 | 593.407 | • | • | | • ¹ | • ² |
| 3840 x 2160 @60Hz | 135.00 | 60.00 | 594.00 | • | • | | • ¹ | • ² |

¹ DVI samo sa načinom dvostruke veze. DVI način dvostruke veze je samo na modelima FM-C5501DV, FM-D5801DV, FM-D5802DV.

² 12G SDI ulazni priključak, kvadrant i samo razdijeljeni način s 2 uzorka. 12G SDI način samo na modelu FM-A5504DG.

Specifikacije

FM-C5501DV

| Stavka | Opis |
|-------------------------------|--|
| Ploča | 55-inčni TFT LCD (LED) |
| Razlučivost | 3840 x 2160 piksela |
| Format slike | 16 : 9 |
| Aktivno područje | 1209,6 (V) mm x 680,4 (O) mm |
| Razmak među pikselima (mm) | 0,315 x 0,315 |
| Vrijeme odziva (uobičajeno) | 6 ms (od sivog do sivog) |
| Broj boja | 1,08 milijardi |
| Svjetlina (uobičajena) | 500 cd/m ² |
| Gama | Kompatibilan s BT.709 i BT.2020 |
| Omjer kontrasta (tipični) | 4000 : 1 |
| Obrada površine | Nereflektirajući |
| Kut gledanja (CR>10) | D/L 178°, G/D 178° |
| Ulazni signal | 1 x HDMI 2.0 2 x DP 1.2 (SST) 1 x DVI (jedna veza) 2 x DVI (dvostruka veza) |
| Izlazni signal | 1 x DVI (jedna veza) 1 x DP 1.2 (SST) |
| Električno napajanje | SMPS (AC 90 – 270 V) |
| Potrošnja električne energije | 210W maks. |
| Dimenzije jedinice | 1278 (Š) x 756 (V) x 82,5 (D) mm 50,31 (Š) x 29,76 (V) x 3,25 (D) mm |
| Dimenzije pakiranja | 1450 (Š) x 930 (V) x 305 (D) mm 57,09 (Š) x 36,61 (V) x 12 (D) mm |
| IP ocjena | IP20 (sve zajedno), IP42 (samo prednja strana) |
| Težina | 37,35 kg, 82,34 lb (monitor s pokrovom) 50,35 kg, 111 lb (paketa za otpremu) |

Specifikacije

FM-A5504DS, FM-A5504DG

| Stavka | | Opis |
|-------------------------------|------------|--|
| Ploča | | 55-inčni TFT LCD (LED) |
| Razlučivost | | 3840 x 2160 piksela |
| Format slike | | 16 : 9 |
| Aktivno područje | | 1209,6 (V) mm x 680,4 (O) mm |
| Razmak među pikselima (mm) | | 0,315 x 0,315 |
| Vrijeme odziva (uobičajeno) | | 8 ms (od sivog do sivog) |
| Broj boja | | 1,07 milijardi |
| Svjetlina (uobičajena) | | 500 cd/m ² |
| Gama | | Kompatibilan s BT.709 i BT.2020 |
| Omjer kontrasta (tipični) | | 1.100 : 1 |
| Obrada površine | | Nereflektirajući |
| Kut gledanja (CR>10) | | D/L 178°, G/D 178° |
| Ulazni signal | FM-A5504DS | 1 x HDMI 2.0 2 x DP 1.2 (SST) 4 (četverostruki) x DVI (jedna veza) 4 (četverostruki) x SDI (3G) |
| | FM-A5504DG | 1 x HDMI 2.0 2 x DP 1.2 (SST) 1 x DVI (jedna veza) 4 (četverostruki) x SDI (3G), 2 x SDI (12G) |
| Izlazni signal | FM-A5504DS | 1 x DP 1.2 (SST) |
| | FM-A5504DG | 1 x DP 1.2 (SST) 1 x DVI (jedna veza) 4 (četverostruki) x SDI (3G), 2 x SDI (12G) |
| Električno napajanje | | SMPS (AC 100 – 240V) |
| Potrošnja električne energije | | 140W maks. |
| Dimenzije jedinice | | 1292,5 (Š) x 770,5 (V) x 93,5 (D) mm 50,89 (Š) x 30,33 (V) x 3,68 (D) mm |
| Dimenzije pakiranja | | 1450 (Š) x 930 (V) x 305 (D) mm 57,09 (Š) x 36,61 (V) x 12 (D) mm |
| IP ocjena | | IP20 (sve zajedno), IP42 (samo prednja strana) |
| Težina | FM-A5504DS | 36,65 kg, 80,80 lb (monitor s pokrovom) 49,73 kg, 109,64 lb (pakat za otpremu) |
| | FM-A5504DG | 36,65 kg, 80,80 lb (monitor s pokrovom) 50,23 kg, 110,74 lb (pakat za otpremu) |

Specifikacije

FM-D5801DV, FM-D5802DV

| Stavka | Opis |
|-------------------------------|---|
| Ploča | 58-inčni TFT LCD (LED) |
| Razlučivost | 3840 x 2160 piksela |
| Format slike | 16 : 9 |
| Aktivno područje | 1270,08 (V) mm x 721,44 (O) mm |
| Razmak među pikselima (mm) | 0,33075 x 0,334 |
| Vrijeme odziva (uobičajeno) | 9,5 ms (od sivog do sivog) |
| Broj boja | 1,07 milijardi |
| Svjetlina (uobičajena) | 700 cd/m ² |
| Gama | Kompatibilan s BT.709 i BT.2020 |
| Omjer kontrasta (tipični) | 4000 : 1 |
| Obrada površine | Nereflektirajući |
| Kut gledanja (CR>10) | D/L 176°, G/D 176° |
| Ulazni signal | 1 x HDMI 2.0 2 x DP 1.2 (SST) 1 x DVI (jedna veza) 2 x DVI (dvostruka veza) |
| Izlazni signal | 1 x DVI (jedna veza) 1 x DP 1.2 (SST) |
| Električno napajanje | FM-D5801DV: SMPS (AC 90 – 270 V) FM-D5802DV: SMPS (AC 90 – 264 V) x 2EA |
| Potrošnja električne energije | 280W maks. |
| Dimenzije jedinice | 1358 (Š) x 822 (V) x 105 (D) mm 53,46 (Š) x 32,36 (V) x 4,13 (D) mm |
| Dimenzije pakiranja | 1565 (Š) x 985 (V) x 305 (D) mm 61,61 (Š) x 38,78 (V) x 12 (D) mm |
| IP ocjena | IP20 (sve zajedno), IP42 (samo prednja strana) |
| Težina | FM-D5801DV: 43,41 kg, 95,70 lb (monitor s pokrovom) 60,1 kg, 132,5 lb (paketa za otpremu) FM-D5802DV: 45,93 kg, 101,26 lb (monitor s pokrovom) 62,62 kg, 138,05 lb (paketa za otpremu) |
| DICOM način rada | Da |

Upute za čišćenje



Slijedite bolničke protokole za rukovanje krvlju i tjelesnim tekućinama. Očistite zaslon razrijeđenom mješavinom blagog deterdženta i vode. Koristite meki pamučni ručnik ili štapić. Korištenje određenih deterdženata može uzrokovati razgradnju oznaka i plastičnih komponenti proizvoda. Obratite se proizvođaču sredstva za čišćenje da biste vidjeli je li sredstvo kompatibilno. Nemojte dozvoliti da u zaslon uđe tekućina.

Mjere opreza

- Pazite da ne oštetite ili ogrebete prednji filter ili LCD ploču.
- Nemojte koristiti krpu od sintetičkog materijala (poliestera) jer to može uzrokovati elektrostatičku promjenu boje unutar LCD-a.
- Slijedite bolnički protokol u slučaju da zaslon treba dezinficirati prije ugradnje.

Prednji filter

1. Uklonite prašinu suhom i mekom krpom koja ne ostavlja vlakna.
2. Uklonite otiske prstiju ili masnoću koristeći neabrazivnu pamučnu krpu koja ne ostavlja vlakna, a koju lagano namočite u običnoj vodi ili blagom komercijalnom proizvodu za čišćenje stakla prikladnom za premazane staklene površine.
3. Nježno osušite suhom pamučnom krpom.

Odobreni su i testirani sljedeći proizvodi za čišćenje:

- Misty Clear Lemon 10 Disinfectant (dezinficijens) • Bohle sredstvo za čišćenje stakla • Zep Heavy-duty glass & all surface cleaner (sredstvo za čišćenje jako zaprljanog stakla i ostalih površina) • Klear Screen • TFT zaslon (kontaktni kemijski postupak) • Incidin Foam (pjena) (Ecolab) • Microzid (mikrozid) • blagi deterdžent • izopropilni alkohol koncentracije <5 % • sredstvo za izbjeljivanje za domaćinstvo (generički natrijev hipoklorit, otopina 5,25 % natrijevog hipoklorita razrijeđenog vodom između 1:10 i 1:100)

NEMOJTE koristiti na prednjem filteru:

- Alkohol/otopine većih koncentracija > 5 % • Jake alkale, jake otopine • Kiselinu • Deterdžente s floridom • Deterdžente s amonijakom • Deterdžente s abrazivima • Čeličnu vunu • Spužvu s abrazivima • Čelične oštrice • Sintetičku (poliester) tkaninu • Tkaninu s čeličnim vlaknima

Kućište

1. Očistite kućište mekanom pamučnom krpom, lagano je navlažite s odobrenim proizvodom za čišćenje medicinske opreme.
2. Ponovite samo vodom.
3. Nježno osušite suhom krpom.

Kućište je testirano na otpornost na sljedeće proizvode:

- Virex Ready-to-use sredstvo za čišćenje i dezinfekciju • Misty Clear Lemon 10 sredstvo za dezinfekciju • Misty višenamjensko sredstvo za čišćenje i dezinfekciju • Misty višenamjensko sredstvo za čišćenje i dezinfekciju II • Zep Heavy-duty sredstvo za čišćenje stakla i svih površina • Klear Screen • Screen TFT (Kontakt Chemie) • Incidin Foam (Ecolab) • Microzid • Blagi deterdžent • Izopropilni alkohol koncentracije < 5% • Izbjeljivač za domaćinstvo (generički natrijev hipoklorit, otopine od 5,25% natrijeva hipoklorita razrijeđenog vodom u omjeru od 1:10 i 1:100) • Precise bolnička pjena za čišćenje i dezinfekciju

Hvala vam što ste odabrali naš proizvod.

Servis

Informacije o proizvodu ili pomoć možete zatražiti od odgovarajuće korisničke službe navedene u nastavku.

Jamstvo

Jednu godinu, dijelovi i rad.

 Predstavnik u EZ-u

KTR Europe GmbH

Mergenthalerallee 77, Eschborn 65760, Njemačka

Tel : +49(0)6196-887170



FOREESEON GmbH

Industriestrasse 38a, 63150 Heusenstamm, Njemačka

Tel. +49(0)6104-643980



FOREESEON UK Ltd.

1 Wolsey Road, East Molesey

Surrey, KT8 9EL

Ujedinjeno Kraljevstvo

Tel. +44-(0)208-546-1047



FOREESEON KOREA

404B, PangyoInnovalley B, 253 Pangyo-ro, Bundang-gu,

Seongnam-si, Gyeonggi-do, Koreja, 463-400

Tel. +82(31)8018-0780 Fax. +82(31)8018-0786



FOREESEON (Shanghai) Medical Equipment Co., Ltd.

Room 307, 3F No. 56, 461 Hongcao Road

Caohejing Development District

Xuhui, Shanghai 200233

Tel: 86-21-6113-4188



FSN™

FOREESEON CUSTOM DISPLAYS, INC.

2210 E. Winston Road, Anaheim, CA 92806 SAD

Tel. 1-714-300-0540 Fax. 1-714-300-0546

FSN2052 4/2021 Rev. - 8/2021

Specifikacije su podložne promjenama sa ili bez prethodne obavijesti.



www.fsnmed.com