

FSN

4K UHD monitor

Használati utasítás

FM-A2701D

FM-A2701DS

FM-B2702D

FM-B2702DG

FM-E2701D

FM-E2701DG

FM-E2701DT

FM-E2701DGT

FM-F2701D

FM-F2701DG

FM-F3101D

FM-F3101DG

FS-P3102D

FS-P3102DS

FS-P3102DG

FM-E3203D

FM-E3203DG



A termék csatlakoztatása, működtetése vagy beállítása előtt kérjük, figyelmesen és teljesen olvassa el ezt a használati útmutatót.

Magyar

A jelen dokumentumban szereplő specifikációk és információk előzetes értesítés nélkül változhatnak.



A termék használati utasítása elektronikus formában is elérhető (eIFU). Több nyelv közül választhat. Az eIFU-k megtekintéséhez használja az Adobe Acrobat szoftvert. Az eIFU-khoz online hozzáférhet az fsnmed.com/support/eifu/ oldalon.

Termékleírás / Rendeltetésszerű használat



Az FSN Medical Technologies terméke egy csúcskategóriás sebészeti kijelzőmonitor, amelyet fejlett digitális műtéti alkalmazásokhoz terveztek. Ez az orvosi kijelző egyedülállóan alkalmas az igényes műtéti környezetben végzett feladatok kezelésére. A teljesítményjellemzők közé tartoznak:

- Gyors jelfeldolgozás, nagy méretű mód táblázatok
- Zajmentes képek
- Ventilátor nélküli – steril területen is használható
- Klinikai színre kalibrálva
- Nagyítás, fagyasztás, kép a képben

Rendeltetésszerű használat

Ez az eszköz más orvosi berendezésekhez való csatlakoztatásra, valamint endoszkópos kamerák, szobakamerák által készített képek vagy videók, illetve beteginformációk, például ultrahang-, kardiológiai és aneszteziológiai adatok megjelenítésére szolgál. Ez az eszköz nem diagnosztikára szolgál. Ezt az eszközt úgy tervezték, hogy kompatibilis legyen más, rendkívül speciális sebészeti és diagnosztikai berendezésekkel, amelyeket sebészeti osztályokon, műtőkben, sürgősségi osztályokon és szakintézetekben használnak.

Rendeltetésszerű használat környezete

Ezt az eszközt képzett egészségügyi szakemberek által olyan egészségügyi intézményi környezetben történő használatra ajánlják, ahol a beteggel való érintkezés nem valószínű (nincsenek beteggel érintkező alkatrészek).

Ezt az eszközt úgy tervezték, hogy megfeleljen a betegközeli eszközökre vonatkozó egészségügyi biztonsági követelményeknek.



































Figyelmeztetés: Ez az eszköz nem használható életfenntartó berendezéssel együtt.

Javasolt alkalmazás

Ezt az eszközt képzett egészségügyi szakemberek használhatják az olyan vizsgálatokból származó képek megjelenítésére, mint az endoszkópia, az ultrahang, a kardiológia és az aneszteziológia. Ez az eszköz orvosi képpalkotó berendezésekhez csatlakoztatható, és segítségével a műtéti eljárások során képeket, videókat vagy beteginformációkat lehet megjeleníteni. Ez az eszköz nem diagnosztikára szolgál.

Jelmagyarázat

A terméken, annak címkéjén vagy a termék csomagolásán a következő szimbólumok láthatók. Minden egyes szimbólum az alábbiakban meghatározott sajátos jelentéssel bír.

	Veszélyes: Nagyfeszültség		Hálózati adapter		Tekintse át a kísérő dokumentumokat
	Egyenáram		Ekvipotenciális földelést jelöl		Egyedi eszközazonosító
	Védőföldelést jelöl		Fel-le irányt jelöl		Koreai tanúsítvány
	DC tápkapcsoló		Törékeny		A kínai kötelező tanúsítási szabályzatnak megfelelően jóváhagyva
	Szárazon tartandó		Rakásolható, maximum		China RoHS címkék
	Lásd a használati utasítást		Gyártót jelöli		Katalógusszám
	Gyártás dátumát jelöli		Engedéllyel rendelkező képviselet az Európai Közösségben		Orvosi eszköz
	Sorozatszám		Páratartalom-határ		Lásd a használati utasítást - elektronikus
	Hőmérsékleti határérték		A légköri nyomás határértéke		Importáló entitás
	UK Megfelelőségértékelés		Bekapcsolás		Kikapcsolni
	Az EU 2017/745 orvostechnikai eszközökről szóló rendeletnek és az alkalmazandó szabványoknak való megfelelését igazolását jelzi.				
	Az orvosi berendezés megfelel az ANSI/AAMI ES60601-1 (2005) + AMD 1 (2012) és a CAN/CSA-C22.2 No. 60601-1 (2014) szabványoknak az áramütés, a tűzveszély és a mechanikai veszélyek tekintetében.				
	A tesztek alapján megfelel az FCC B osztályú készülékekre vonatkozó előírásoknak (USA).				
	Elektromos és elektronikus berendezések hulladékai (2012/19/EU WEEE-irányelv). Ez a szimbólum azt jelzi, hogy az elektronikai berendezések hulladékát nem szabad nem szelektált kommunális hulladékként elhelyezni, és külön kell gyűjteni. Kérjük, a készülék leszereléséhez forduljon a gyártóhoz vagy más, engedéllyel rendelkező ártalmatlanító vállalathoz.				

Megjegyzés: A termékhez mellékeljük a kézikönyv angol nyelvű nyomtatott példányát. Az EU-tagállamokon belüli felhasználók más nyelvekért forduljanak a helyi forgalmazóhoz. Ez azokra az EU-tagállamokra vonatkozik, ahol a terméket engedélyezett csatornákon keresztül vásárolták.

Figyelmeztetések és óvintézkedések

Figyelmeztető információk



Ez a jel tájékoztatja a felhasználót, hogy a készülék működésével kapcsolatos fontos információkat mellékeltek. Ezért az esetleges problémák elkerülése érdekében gondosan olvassa el azokat.



Ez a jel arra figyelmezteti a felhasználót, hogy a készülékben található szigetetlen feszültség értéke elég nagy lehet ahhoz, hogy áramütést okozzon. Ezért a készülék belsejében lévő bármely alkatrész érintése veszélyes. Az áramütés veszélyének csökkentése érdekében NE távolítsa el a fedelet (vagy a hátlapot). A készülékben nem található a felhasználó által javítható alkatrészek. A javítást bízza szakképzett szervizszeméllyeztre.

Tűz vagy áramütés veszélyének elkerülése érdekében ne tegye ki a készüléket esőnek vagy nedvségnek. Ne használja a készülék polarizált csatlakozóját hosszabbító vagy más aljzatokkal, amennyiben a villák nem illeszthetők be teljesen.



Az Underwriters Laboratories (UL) besorolása:

UL biztonsági megfelelés:

Ez az orvosi monitor U.L. minősítéssel rendelkezik. TŰZ ÉS MÉCHANIKAI VESZÉLYEK TEKINTETÉBEN U.L. minősítéssel rendelkezik KIZÁRÓLAG AZ UL 60601-1/CAN/CSA C22.2 NO. 601.1 szerint. 601,1



EU-megfelelés és EMC-megfelelés:

Ez az orvosi monitor megfelel az EN60601-1 és EN60601-1-2 szabvány követelményeinek, így megfelel az EU orvostechikai eszközökről szóló rendeletének (MDR 2017/745). CE I. osztályú orvostechikai eszköz tartozéka.

Ez az orvosi monitor csak akkor felel meg a fenti szabványoknak, ha a mellékelt orvosi minőségű tápegységgel együtt használják. Csak az Egyesült Államokban használjon 120 V-os 5-15P típusú csatlakozót.

ATM160T-P240

Figyelem! Győződjön meg róla, hogy a hálózati kábel az Ön földrajzi területén előírt megfelelő típusú. Ez az orvosi monitor univerzális tápegységgel rendelkezik, amely lehetővé teszi a 100-120 V AC vagy 200-240 V AC feszültségű területeken történő működést (nincs szükség felhasználói beállításra).

Használja a megfelelő tápkábelt a megfelelő típusú csatlakozódugóval. Ha a tápforrás 120 V AC, akkor használjon kórházi minőségű tápkábelt NEMA 5-15 típusú dugóval, 125 V AC jelöléssel, UL és C-UL jóváhagyással. Ha a tápforrás 240 V AC tápegység, használjon tandem (T-késes) típusú csatlakozódugót földelt tápkábelrel, amely megfelel az adott európai ország biztonsági előírásainak.

A kijelző hátoldalán található földelőrúd a kijelző vázának földelésére használható. Minden ilyen földelést a vonatkozó elektromos előírásoknak megfelelően kell felszerelni. A földelőrudat a jelen használati utasításban található géprajz mutatja.



Újrahasznosítás (2012/19/EU WEEE-irányelv)

A berendezés újrahasznosításával vagy ártalmatlanításával kapcsolatban tartsa be a helyi rendeleteket és újrahasznosítási terveket.

Figyelmeztetés: Kerülni kell ennek a berendezésnek más berendezés mellett vagy arra helyezve történő használatát, mert ez rendellenes működéshez vezethet. Ha ilyen módon történő használatra van szükség, ezt a berendezést és a másik berendezést meg kell figyelni, hogy ellenőrizzék, hogy megfelelően működnek-e.

Figyelmeztetés: A nem a berendezés gyártója által megjelölt vagy biztosított tartozékok, transzduktorok és kábelek használata fokozott elektromágneses kibocsátást vagy csökkent elektromágneses zavartűrést eredményezhet, és helytelen működéshez vezethet.

Figyelmeztetés: A hordozható rádiófrekvenciás kommunikációs berendezéseket (beleértve a perifériákat, például az antennakábeleket és a külső antennákat) nem szabad az orvosi monitor bármely részéhez – beleértve a gyártó által előírt kábeleket is – 30 cm-nél közelebb használni. Ellenkező esetben a berendezés teljesítményének romlása következhet be.

Figyelmeztetés: A készülék röntgen- vagy mágneses rezonanciás környezetben történő használata a készülék teljesítményének romlásához, más berendezések zavarásához vagy a rádiószolgáltatás zavarásához vezethet.

Figyelmeztetés: A megjelöltektől eltérő kábelek és/vagy egyéb tartozékok használata ezzel a készülékkel kibocsátásnövekedést vagy a zavartűrés csökkenését eredményezheti.

Figyelmeztetés: Ez a termék nem tekinthető HF (nagyfrekvenciás) elektrosebészeti berendezésekhez való csatlakoztatásra alkalmasnak.

Figyelmeztetés: Nem alkalmas gyúlékony anesztetikumok oxigénnel vagy dinitrogén-oxiddal alkotott keveréke jelenlétében történő használatra.

Biztonsági utasítások

Biztonság

1. Mielőtt az AC tápkábel csatlakoztatná a DC adapter kimenetéhez, győződjön meg arról, hogy az egyenáramú (DC) adapter feszültségjelzése megfelel a helyi elektromos hálózatnak.
2. Soha ne helyezzen semmilyen fémből készült tárgyat az orvosi monitor házának nyílásaiba. Ellenkező esetben fennáll az áramütés veszélye.
3. Az áramütés veszélyének csökkentése érdekében ne távolítsa el a fedelet. A készülékben nem található a felhasználó által javítható alkatrészek. Az orvosi monitor burkolatát csak szakképzett szakember nyithatja fel.
4. Soha ne használja az orvosi monitort, ha a tápkábel megsérült. Ne tegyen semmit a tápkábelre, és tartsa távol a vezetéket azoktól a helyektől, ahol az emberek megbotozhatnak benne.
5. Amikor az orvosi monitor tápkábelét kihúzza az elektromos aljzathból, ügyeljen arra, hogy ne a kábelt, hanem a dugót fogja meg.
6. Húzza ki az orvosi monitor tápkábelét, ha hosszabb ideig nem használja a készüléket.
7. Minden karbantartás előtt húzza ki az orvosi monitor tápkábelét a hálózati csatlakozóból.
8. Ha az orvosi monitor nem működik rendesen, különösen, ha szokatlan hangot vagy szagot bocsát ki, azonnal húzza ki a készüléket a hálózathoz, és forduljon hivatalos forgalmazóhoz vagy szervizközpontoz.
9. Kérjük, forduljon a gyártóhoz, ha a készüléket nehezen hozzáférhető helyre kell telepíteni.

Figyelmeztetés: Ne érintse meg egyszerre a bemeneti vagy kimeneti csatlakozókat és a beteget.

Figyelmeztetés: Ez az orvosi monitor olyan bemeneti/kimeneti jelekhez és egyéb csatlakozókhoz való csatlakoztatásra szolgál, amelyek megfelelnek a vonatkozó IEC szabványnak (pl. az informatikai berendezésekre vonatkozó IEC60950 szabványnak és az orvosi elektromos berendezésekre vonatkozó IEC60601 szabványsorozatnak). Ezenkívül minden ilyen kombinált rendszernek meg kell felelnie az orvosi elektromos berendezésekre vonatkozó biztonsági követelményekről szóló IEC 60601-1-1 szabványnak, illetve az IEC 60601-1 3. kiadás 16. pontjának. Bármely személy, aki kombinált rendszert alakított ki, felelős azért, hogy a rendszer megfeleljen az IEC 60601-1-1 szabványban, illetve az IEC 60601-1 3. kiadásának 16. pontjában foglalt követelményeknek. Kétség esetén forduljon szakképzett szakemberhez vagy a helyi képviselőhöz.

Figyelmeztetés: Az áramütés veszélyének elkerülése érdekében ezt a berendezést csak védőföldeléssel ellátott hálózatra szabad csatlakoztatni. A tápegység (AC/DC adapter) az színes kijelző tartozéka. A berendezést úgy helyezze el, hogy a tápkábel dugóját ne legyen nehéz kihúzni a készülék bemenetéből.

Figyelmeztetés: Ne módosítsa ezt a berendezést a gyártó engedélye nélkül.

A készülékben található biztosíték kisebb megszakítóképességgel rendelkezik. Ne telepítse az épület elektromos hálózatába, ha a várható rövidzárlati áram meghaladja a 35 A-t.

Az üzemeltetés és tárolás környezeti feltételei

Hőmérséklet-tartomány 0°C és 40°C között (működés), -20°C és 60°C között (tárolás)

Relatív páratartalom-tartomány 10% és 85% között

Légtérnyomás 500 és 1060 hPa közötti tartományban.

Telepítés

1. Az orvosi monitor házán lévő nyílások a szellőztetéshez lettek kialakítva. A túlmelegedés elkerülése érdekében ezeket a nyílásokat nem szabad eltörleszolni vagy letakarni. Ha az orvosi monitort könyvszekrénybe vagy más zárt helyre helyezi, gondoskodjon a megfelelő szellőzésről.
2. Ne tegye ki az orvosi monitort esőnek, és ne használja víz közelében. Ha az orvosi monitor véletlenül vizes lesz, húzza ki a készüléket a hálózatról, és azonnal forduljon hivatalos szakkereskedőhöz. Szükség esetén nedves ruhával megtisztíthatja az orvosi monitort, de előtte mindenképpen húzza ki a készüléket a hálózatról.
3. Helyezze az orvosi monitort egy könnyen hozzáférhető hálózati csatlakozó közelébe.
4. A magas hőmérséklet problémákat okozhat. A maximális működési hőmérséklet 40°C. Ne használja az orvosi monitort közvetlen napfényben, és tartsa távol a fűtőtestektől, kályháktól, kandallóktól és hőforrásoktól.
5. Ne helyezze az orvosi monitort instabil állványra. Az orvosi monitor meghibásodhat vagy leeshet.
6. Ez az orvosi monitor 5°-os szögben megdőntve, semmilyen helyzetben nem borulhat fel a NORMÁL HASZNÁLAT során, a szállítás kivételével.
7. A szállításhoz előírt helyzetben az orvosi monitor nem borulhat fel 10 fokos szögben megdőntve.
8. A termék szállítása során használja a termék bal és jobb oldalán lévő mindkét fogantyút (ha van), és két ember segítségével szállítsa. Ha a terméket más helyre szeretné telepíteni, kérjük, hívja a szervizközpontot.
9. Mindig csak az eredeti kábeleket és tartozékokat használja a készülékkel.
10. Ne tegye a monitort más berendezésre.

Javítás

Ne próbálja meg saját maga megjavítani az orvosi monitort, mivel a burkolatok felnyitásával vagy eltávolításával veszélyes feszültségnek vagy más veszélyeknek teheti ki magát, és elveszíti a garanciát. Minden javítást bízson szakképzett szervizszemélyzetre. Húzza ki az orvosi monitort az áramforrásból, és a következő esetekben forduljon szakképzett személyzethez:

- Ha a tápkábel vagy a dugó sérült vagy kopott.
- Ha folyadék került az orvosi monitorba.
- Ha tárgyak estek az orvosi monitorba.
- Ha az orvosi monitor esőnek vagy nedvességnek volt kitéve.
- Ha az orvosi monitort leejtés következtében erős áramütés érte.
- Ha a készülékház megsérült.
- Ha az orvosi monitor túlmelegedni látszik.
- Ha az orvosi monitor füstöt vagy rendellenes szagot bocsát ki.
- Ha az orvosi monitor nem a használati utasításnak megfelelően működik.

Biológiai veszélyek

A fertőzések terjedésének megakadályozása érdekében ezt a készüléket csak olyan környezetben szabad használni, ahol a biológiai fertőtlenítés sikeresen elvégezhető.

Visszaküldött termék

A hibaelhárítás után, ha a problémák továbbra is fennállnak, fertőtlenítse a monitort, és az eredeti csomagolásban küldje vissza az FSN-nek. A visszaküldött termékhez csatolja a monitorhoz mellékelt tartozékokat. Kérjük, csatolja a hiba rövid magyarázatát.

A készülék visszaküldése előtt lépjen kapcsolatba az FSN Medical Technologies vállalattal a visszaküldési engedélyszámmal és az útmutatásokkal kapcsolatban.

Tartozékok

Csak a gyártó által meghatározott vagy az orvosi monitorral együtt értékesített tartozékokat használjon.

Biztonsági megfelelés szerinti besorolás

- Áramütés elleni védelem: I. osztály, beleértve az AC/DC adaptert is. Az orvosi berendezés megfelel az ANSI/AAMI ES60601-1 (2005) + AMD 1 (2012) és a CAN/CSA-C22.2 No. 60601-1 (2014) szabványoknak az áramütés, a tűzveszély és a mechanikai veszélyek tekintetében.
- Beteggel érintkező alkatrészek: Nincsenek beteggel érintkező alkatrészek.
- Biztonsági szint gyúlékony anesztetikumok levegővel, oxigénnel vagy dinitrogén-oxiddal alkotott keveréke jelenlétében. Nem alkalmas gyúlékony anesztetikumok oxigénnel vagy dinitrogén-oxiddal alkotott keveréke jelenlétében történő használatra.
- Kritikus alkalmazások esetén ajánlott egy cseremonitor rendelkezésre állása.
- Működési mód: Folyamatos.

Tájékoztató a felhasználó számára:

Az eszközzel kapcsolatban bekövetkezett minden súlyos eseményt jelenteni kell a gyártónak és a felhasználó és/vagy a beteg lakóhelye szerinti tagállam illetékes hatóságának. A változásokkal és új termékekkel kapcsolatos információkért forduljon az FSN Medical Technologies helyi értékesítési képviselőjéhez.

Elektromágneses kompatibilitás

Ezt az orvosi monitort úgy tervezték és tesztelték, hogy megfeleljen az IEC 60601-1-2:2014/AMD1:2020 szabvány más eszközökkel való elektromágneses összeférhetőségre vonatkozó követelményeinek. Az elektromágneses összeférhetőség (EMC) biztosítása érdekében a monitort a jelen használati utasításban található EMC információknak megfelelően kell telepíteni és üzemeltetni.

Ezt az orvosi monitort tesztelték, és megállapították, hogy megfelel az FCC-szabályok 15. része szerinti B osztályú digitális eszközre vonatkozó határértékeknek. Ezeket a határértékeket úgy tervezték, hogy észszerű védelmet nyújtsanak az interferenciával szemben. Ez a monitor rádiófrekvenciás energiát sugározhat, és ha nem az utasításoknak megfelelően telepítik és használják, akkor zavarhatja más rádiókommunikációs berendezések működését. Nincs garancia arra, hogy egy adott telepítésnél nem lép fel interferencia. Ha ez a berendezés káros interferenciát okoz a rádió- vagy televíziós vételben, a felhasználónak meg kell próbálnia az interferenciát az alábbi intézkedések közül egy vagy több elvégzésével megszüntetni:

1. Irányítsa át vagy helyezze át a vevőantennát.
2. Növelje a távolságot az orvosi monitor és az interferenciának kitett tárgy között.
3. Csatlakoztassa a monitort egy olyan konnektorhoz, amely más elektromos áramkörön van, mint amelyhez az interferenciának kitett tárgy csatlakozik.
4. Forduljon a kereskedőhöz vagy egy tapasztalt rádió-/tévészerezelőhöz segítségért.

TÁJÉKOZTATÓ A FELHASZNÁLÓ SZÁMÁRA

Ez az eszköz megfelel az FCC-szabályok 15. részében leírtaknak. Az eszköz üzemeltetése az alábbi két feltétel függvénye: (1) Az eszköz nem okozhat káros interferenciát, illetve (2) az eszköznek el kell viselnie minden kapott interferenciát, a nem kívánt működést okozó interferenciát is beleértve.

FCC-FIGYELMEZTETÉS

Ez az orvosi monitor rádiófrekvenciás energiát termel vagy használ. Az orvosi monitoron végzett változtatások vagy módosítások káros interferenciát okozhatnak, kivéve, ha a módosításokat a használati utasításban kifejezetten jóváhagyták. A felhasználó engedély nélküli változtatás vagy módosítás esetén elveszítheti a készülék működtetésére való jogosultságát.

TERMÉK ÉLETTARTAMA

Az panelek teljesítménye hosszú idő alatt romolhat. Rendszeresen ellenőrizze, hogy a monitor megfelelően működik-e. A készülék várható élettartama négy év. Tartsa tisztán a monitort, hogy meghosszabbítsa a működési élettartamát.

1. Útmutatás és a gyártó nyilatkozata - elektromágneses kibocsátás

Az orvosi monitort az alábbiakban meghatározott elektromágneses környezetben történő használatra tervezték. A készülék használojának kell gondoskodnia arról, hogy a készüléket ilyen környezetben használják.		
Kibocsátási vizsgálat	Megfelelőségi szint	Elektromágneses környezet - útmutatás
CISPR11 rádiófrekvencia-kibocsátás	1. csoport	A készülék sugárzási jellemzői lehetővé teszik az ipari és kórházi felhasználást (CISPR 11, A osztály). Lakóterületen történő használat esetén (amelyhez a CISPR 11 általában B osztályt ír elő) ez a készülék nem biztos, hogy megfelelő védelmet nyújt a rádiós szolgáltatások számára. A használatnak szükség esetén korrekciós intézkedéseket kell tennie, mint például a készülék áthelyezése vagy átállítása.
CISPR11 rádiófrekvencia-kibocsátás	B osztály	
Harmonikus kibocsátások IEC 61000-3-2	A osztály	
Harmonikus kibocsátások IEC 61000-3-3	Megfelel	

2. Gyógyászati villamos készülékek használata professzionális egészségügyi intézményekben.

Útmutatás és a gyártó nyilatkozata - elektromágneses zavarűrés

Az orvosi monitort az alábbiakban meghatározott elektromágneses környezetben történő használatra tervezték. Az orvosi monitor használojának kell gondoskodnia arról, hogy a készüléket ilyen környezetben használják.		
Zavartűrési-vizsgálat	IEC 60601-1-2:2014 szerinti megfelelőségi szint	Elektromágneses környezet - útmutatás
Elektrosztatikus kisülés (ESD) IEC 61000-4-2	Megfelel ± 2 kV, ± 4 kV, ± 6 kV, ± 8 kV érintkező ± 2 kV, ± 2 kV, ± 4 kV, ± 8 kV, ± 15 kV levegő	A padlóburkolatnak fának, betonnak vagy kerámialapnak kell lennie. Ha a padlóburkolat műanyag, akkor a relatív páratartalomnak legalább 30%-nak kell lennie.
Gyors elektromos transziens/lökés IEC 61000-4-4	Megfelel ± 2 kV hálózati áramellátó vezeték esetében ± 1 kV bemeneti/kimeneti vezeték esetében	A hálózati tápfeszültség a kereskedelmi vagy kórházi környezetre jellemző minőségű legyen.
Túlfeszültség IEC 61000-4-5	Megfelel ± 1 kV kiegyensúlyozott feszültség ± 2 kV közös módusú feszültség	A hálózati tápfeszültség a kereskedelmi vagy kórházi környezetre jellemző minőségű legyen.
Feszültségesség, rövid kimaradás és feszültségváltozás a hálózati feszültségben IEC 61000-4-11	0% U_T ; 0,5 ciklus 0°, 45°, 90°, 135°, 180°, 225°, 270°, 315° értéknél 0% U_T ; 1 ciklus és 70% U_T ; 25/30 ciklus Egy fázis: 0° értéknél 0% U_T ; 250/300 ciklus	A hálózati tápfeszültség a kereskedelmi vagy kórházi környezetre jellemző minőségű legyen. Ha a készülék használója a hálózati feszültség kimaradása esetén is igényli a készülék folyamatos működését, akkor szünetmentes tápegység használata javasolt.
*Megjegyzés: Az U_T -a hálózati váltóáramú feszültség értéke a mérőszint alkalmazása előtt.		

3. Gyógyászati villamos készülékek használata professzionális egészségügyi intézményekben.

Vizsgálati előírás a BURKOLAT PORTJÁNAK rádiófrekvenciás vezeték nélküli kommunikációs berendezésekkel szembeni ZAVARTŰRÉSÉRE (az IEC 60601-1-2:2014 szabvány szerint)

Az orvosi monitort az alábbiakban meghatározott elektromágneses környezetben történő használatra tervezték. Az orvosi monitor használatjának kell gondoskodnia arról, hogy a készüléket ilyen környezetben használják.						
Tesztfrekvencia MHz	Sáv MHz	Szolgáltatás	Moduláció	Maximális teljesítmény (W)	Távolság (m)	ZAVARTŰRÉSI TESZTELESI SZINT (V/m)
385	380-390	TETRA 400	Impulzusmoduláció 18 Hz	1,8	1,0	27
450	430~470	GMRS 460, FRS 460	FM ± 5 kHz eltérés ± 1 kHz szinusz	2	1,0	28
710	704~787	Sáv 13, 17	Impulzusmoduláció 217 Hz	0,2	1,0	9
745						
780						
810	800~960	GSM 800 800/ 900 TETRA 800, iDEN 820, CDMA 850, LTE-sáv 5	Impulzusmoduláció 18 Hz	2	1,0	28
870						
930						
1720	1700~1990	GMRS 1800, GMRS 1900, GMRS 1900, DECT, LTE sáv 1,3, 4, 25 UMTS	Impulzusmoduláció 217 Hz	2	1,0	28
1845						
1970						
2450	2400~2570	Bluetooth, WLAN 802,11 b/g/n, RFID 2450, LTE sáv 7	Impulzusmoduláció 217 Hz	2	1,0	28
5240	5100~5800	WLAN 802.11 a/n	Impulzusmoduláció 217 Hz	0,2	1,0	9
5500						
5785						
*Megjegyzés: Ha a ZAVARTŰRÉSI TESZTELESI SZINT eléréséhez szükséges, az adóantenna és az orvosi monitorközötti távolság 1 m-re csökkenthető.						

4. Útmutatás és a gyártó nyilatkozata - elektromágneses zavartűrés - nem életfenntartó berendezések és rendszerek esetében

Az orvosi monitort az alábbiakban meghatározott elektromágneses környezetben történő használatra tervezték. Az orvosi monitor használojának kell gondoskodnia arról, hogy a készüléket ilyen környezetben használják.			
Zavartűrés-vizsgálatok	IEC 60601-1-2:2014 vizsgálati szint	Megfelelőségi szint	Elektromágneses környezet – útmutatás
<p>Vezetett rádiófrekvencia (RF) disturbances acc. to IEC 61000-4-6</p> <p>Sugárzott rádiófrekvencia (RF) disturbances according to IEC 61000-4-3</p>	<p>3 V rms 150 kHz-80 MHz</p> <p>3 V/m 80 MHz-2,5 GHz</p>	<p>3 V eff</p> <p>3 V/m</p>	<p>Az orvosi monitor bármely részétől – beleértve a kábeleket is – mért, az adóberendezés frekvenciájára vonatkozó képlet alapján kiszámított ajánlott védőtávolságon belül nem szabad hordozható és mobil rádiófrekvenciás kommunikációs készülékeket használni.</p> <p>Ajánlott védőtávolság:</p> $d = 1.2 \sqrt{P}$ <p>Ahol P az adó gyártó által megadott névleges teljesítménye Wattban [W] és d a javasolt védőtávolság méterben [m].</p> <p>A helyhez kötött rádiófrekvenciás adók elektromágneses helyszínfelmérése (a) során megállapított elektromágneses térerősségének minden frekvenciatartományban kisebbnek kell lennie a határértéknél. (b)</p> $d = 1.2 \sqrt{P}$ <p>80 MHz-800 MHz</p> $d = 1.2 \sqrt{P}$ <p>800 MHz-2,5 GHz</p> <p>A következő szimbólummal ellátott berendezések közelében interferencia léphet fel:</p> 
<p>Megjegyzés: Ezek az irányelvek nem minden esetben használhatók. Az elektromágneses hullámok terjedését befolyásolja az építmények, tárgyak és emberek elnyelő és visszaverő hatása.</p>			
<p>(a) A helyhez kötött adók, például a rádió- [mobil/vezeték nélküli] telefon-bázisállomások, valamint a műholdas, amatőr, AM és FM rádió-műsorszórás és a tv-műsorszórás elektromágneses térerősségét nem lehet elméleti úton pontosan meghatározni. A helyhez kötött rádiófrekvenciás adók elektromágneses környezetének értékeléséhez célszerű elektromágneses helyszínfelmérést végezni. Ha a készülék használati helyén mért térerősség meghaladja a fenti megfelelőségi határértékeket, akkor ellenőrizni kell, hogy a készülék képes-e a normál működésre. Rendellenes működés észlelése esetén további intézkedésekre lehet szükség, például a készüléket más irányba kell állítani vagy át kell helyezni.</p> <p>(b) A 150 kHz–80 MHz-es frekvenciatartomány felett az elektromágneses térerősségnek 3 V/m-nél kisebbnek kell lennie.</p>			

5. A hordozható vagy mobil rádiófrekvenciás kommunikációs berendezések és az orvosi monitor közötti javasolt védőtávolságok.

Az orvosi monitort olyan elektromágneses környezetben történő használatra tervezték, ahol a rádiófrekvenciás zavarás kontrollált. A készülék használója úgy segíthet az elektromágneses interferencia megelőzésében, ha betartja a készülék, valamint a hordozható és mobil rádiófrekvenciás kommunikációs berendezések (adók) közötti alábbi (a kommunikációs eszköz maximális kimeneti teljesítményének megfelelő) minimális távolságot.

Az adó névleges maximális kimeneti teljesítménye (W)	Védőtávolság az adó frekvenciájának függvényében [m]		
	150 kHz-80 MHz $d = 1.2 \sqrt{P}$	80 MHz-800 MHz $d = 1.2 \sqrt{P}$	800 MHz-2,5 GHz $d = 1.2 \sqrt{P}$
0,01	0,12	0,12	0,23
0,1	0,38	0,38	0,73
1	1,2	1,2	2,3
10	3,8	3,8	7,3
100	12	12	23

A fenti felsorolásban nem szereplő maximális kimeneti teljesítményű adók esetében a javasolt **d** védőtávolság méterben (m) az adó frekvenciájára vonatkozó egyenlettel becsülhető meg, ahol a **P** az adó gyártó által megadott legnagyobb kimeneti teljesítménye wattban (W).

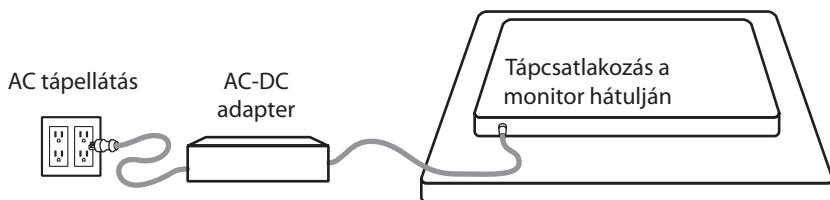

A tápegység csatlakoztatása



Monitor	Maximális egyenáramú hosszabbító kábel hossza *(láb)
FM-A2701D, FM-A2701DS, FM-B2702D, FM-B2702DG, FM-E2701D, FM-E2701DG, FM-E2701DT, FM-E2701DGT, FS-P3102D, FS-P3102DS, FS-P3102DG, FM-E3203D, FM-E3203DG	75
FM-F2701D, FM-F2701DG, FM-F3101D, FM-F3101DG	25



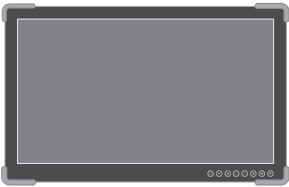

* Ha hosszabb hosszabbítót használ, fennáll a termék rendellenes működésének veszélye.

Tartozékok

Tétel	Használati utasítás	AC-DC adapter 6.23ft/1.9m	AC hálózati kábel 6 láb/1,8 m*	HDMI kábel	DVI-D kábel	Kijelzőport-kábel	SDI BNC kábel x 4	Szerelő-csavarok
 27" FM-A2701D 27" FM-A2701DS	■ ■	■ ■	■ ■	■ ■	■ ■	■ ■	■ ■	■ ■
 27" FM-B2702D 27" FM-B2702DG	■ ■	■ ■	■ ■	■ ■	■ ■	■ ■	■ ■	■ ■
 27" FM-E2701D 27" FM-E2701DG	■ ■	■ ■	■ ■	■ ■		■ ■	■ x1	■ ■
 27" FM-E2701DT 27" FM-E2701DGT USB-B érintőkábel tartozék.	■ ■	■ ■	■ ■	■ ■		■ ■	■ x1	■ ■

* US,UK,EU, Kína. Kórházi minőségű.

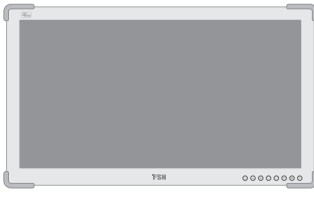
Tartozékok

Tétel	Használati utasítás	AC-DC adapter 6.23ft/1.9m	AC hálózati kábel 6 láb/1,8 m*	HDMI kábel	DVI-D kábel	Kijelzőport-kábel	SDI BNC kábel x 4	Szerelő-csavarak
 27" FM-F2701D 27" FM-F2701DG	■ ■	■ ■	■ ■	■ ■			■ ■ x1	■ ■
 31" FM-F3101D 31" FM-F3101DG	■ ■	■ ■	■ ■	■ ■			■ ■ x1	■ ■
 31" FS-P3102D 31" FS-P3102DS, 31" FS-P3102DG	■ ■	■ ■	■ ■	■ ■	■ ■	■ ■	■ ■	■ ■
 32" FM-E3203D 32" FM-E3203DG	■ ■	■ ■	■ ■	■ ■	■ ■	■ ■	■ ■	■ ■

* US,UK,EU, Kína. Kórházi minőségű.

FM-A2701D

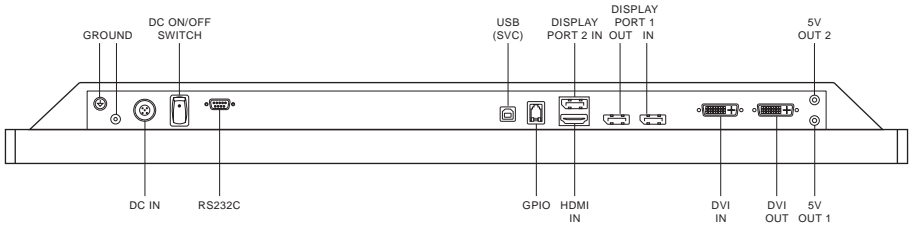
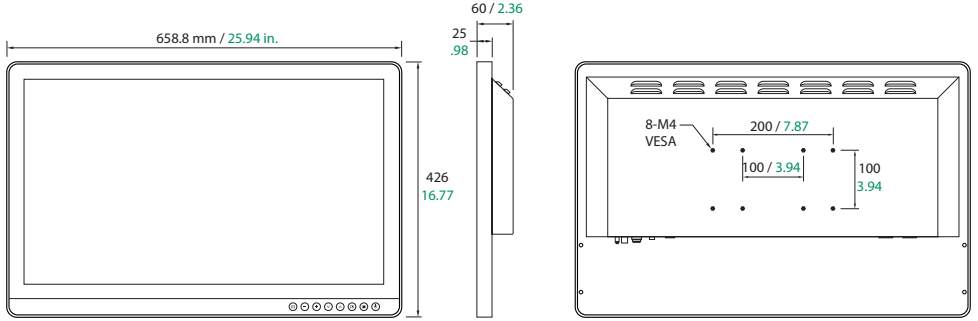

FM-A2701DS

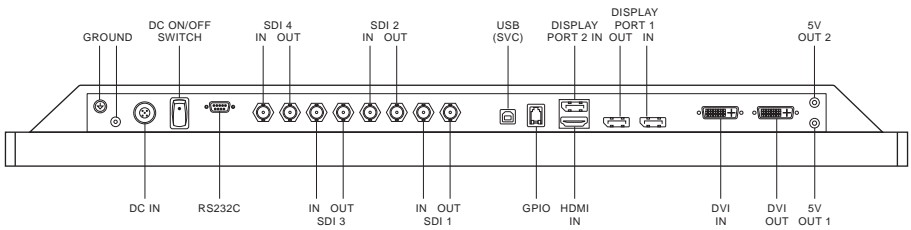

FM-B2702D

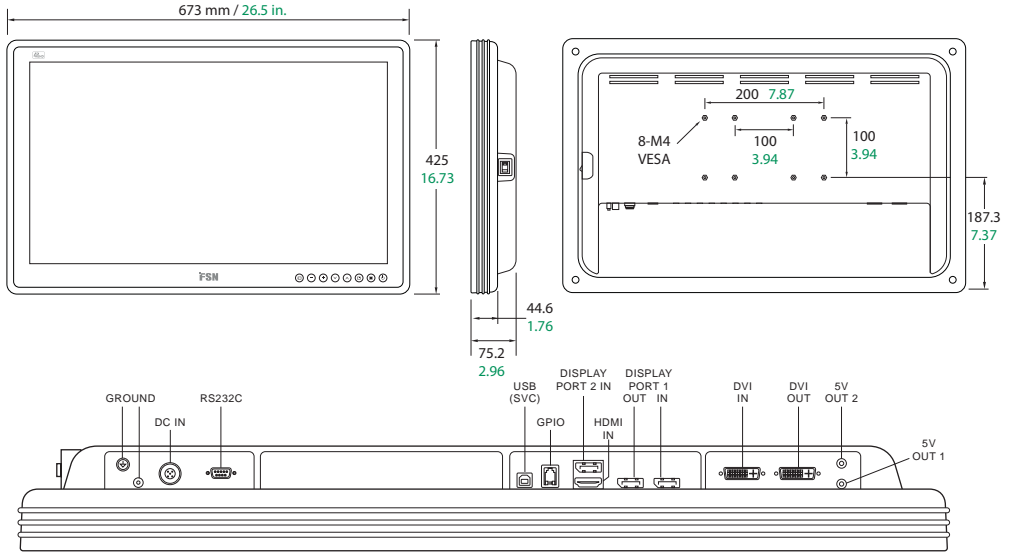

FM-B2702DG

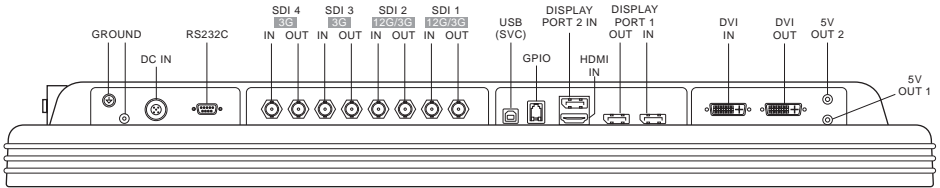

FM-E2701D

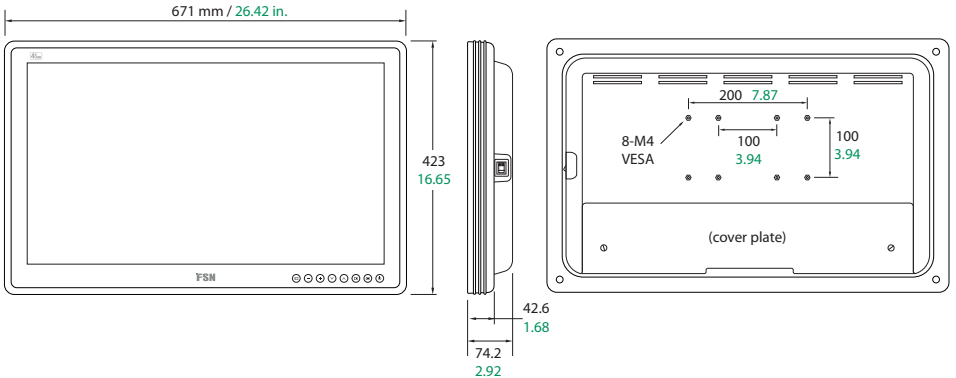

FM-E2701D

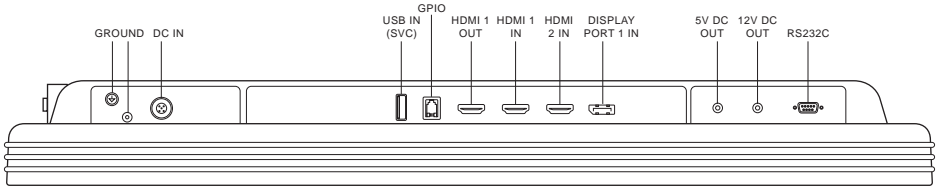

FM-E2701DG

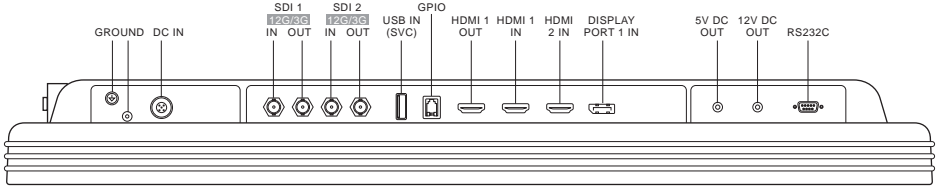

FM-E2701DT

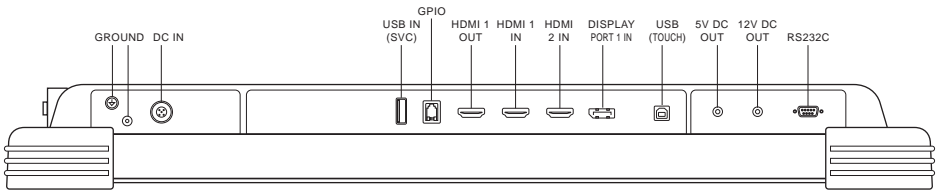
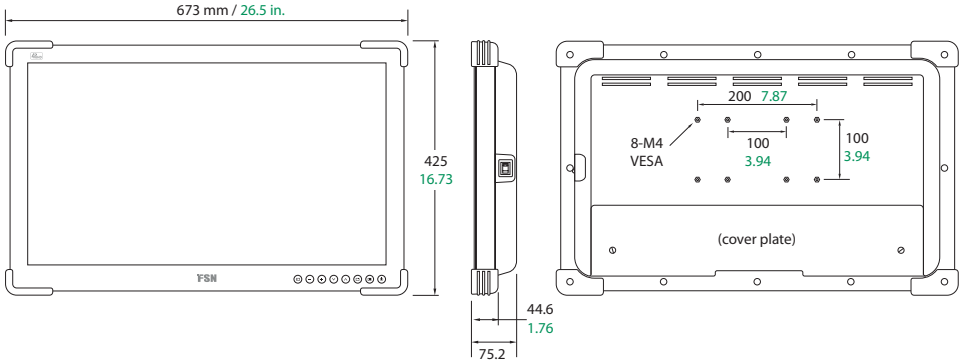

FM-E2701DGT

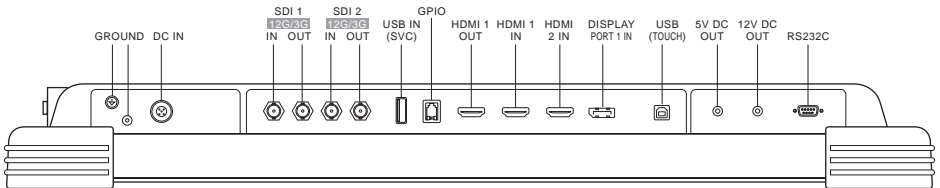

FM-F2701D

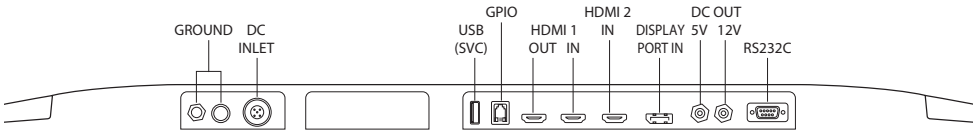
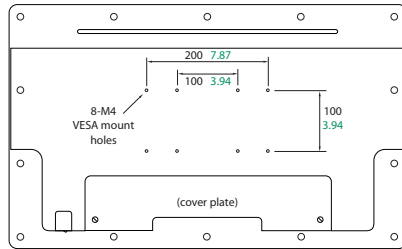
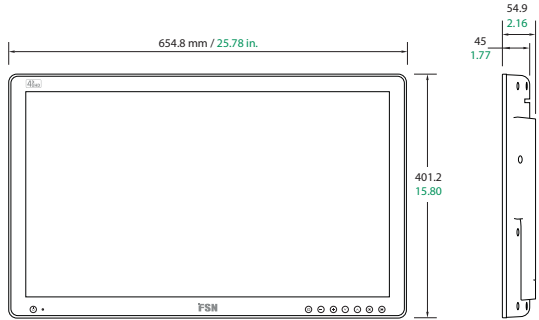

FM-F2701DG

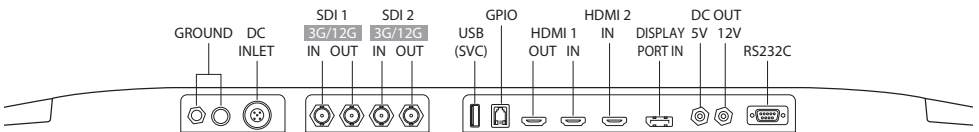

FM-F3101D

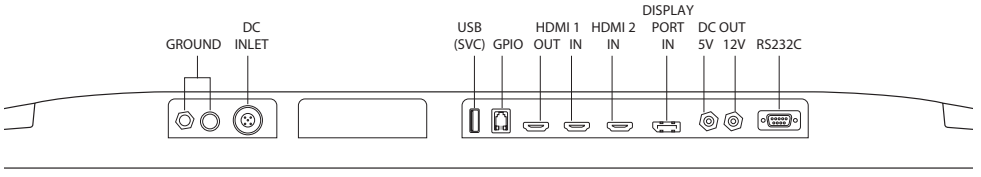
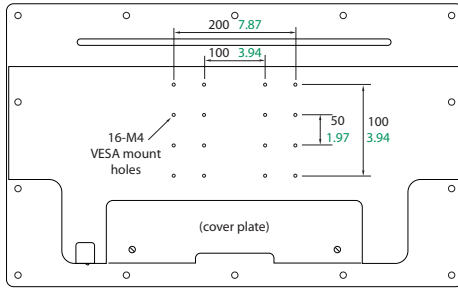
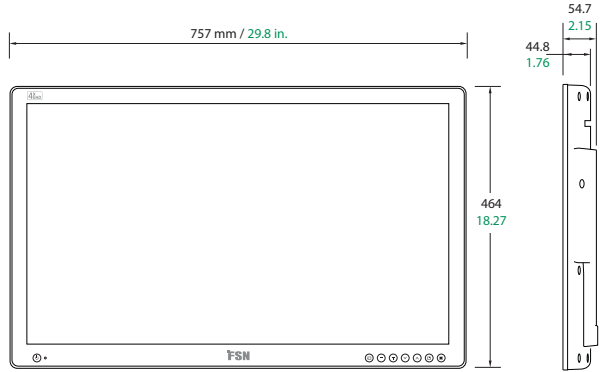

FM-F3101DG

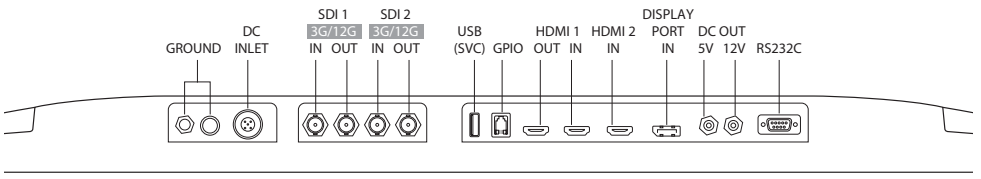

FS-P3102D

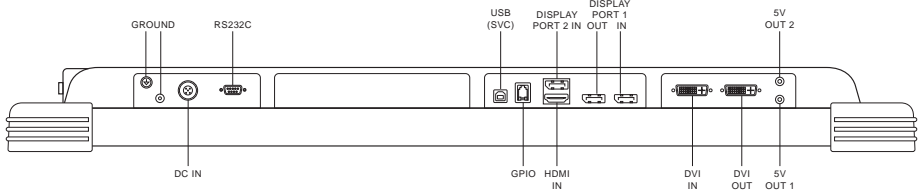
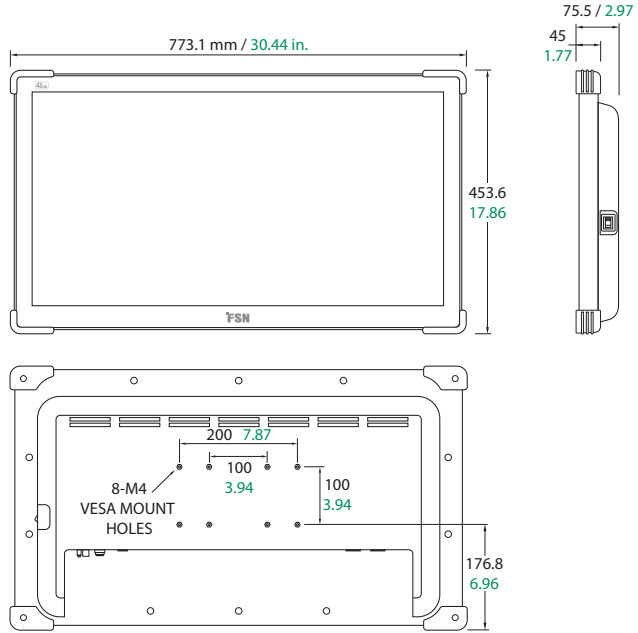

FS-P3102DS

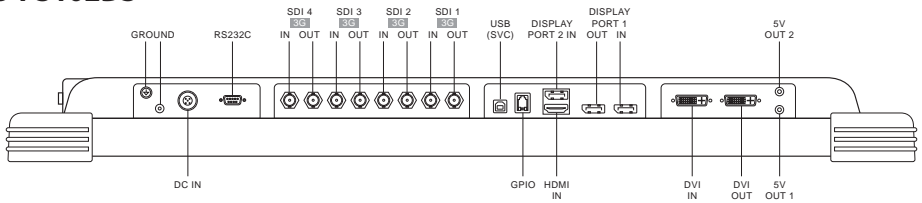

FS-P3102DG

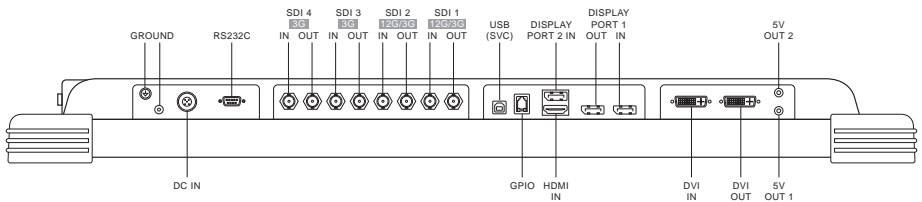

FM-E3203D

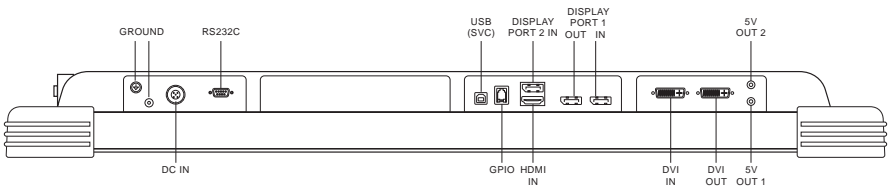
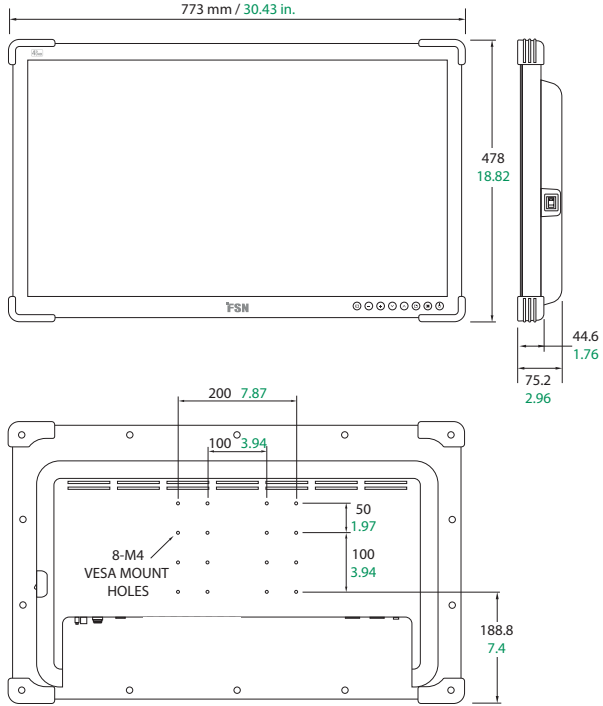



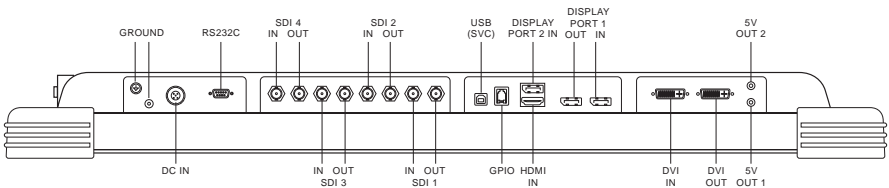

FM-E3203DG



Vezérlők

Képernyőkijelzés (OSD)

**FM-A2701D, FM-A2701DS, FM-B2702D, FM-B2702DG, FM-E2701D,
FM-E2701DG, FM-E2701DT, FM-E2701DGT, FS-P3102D, FS-P3102DS,
FS-P3102DG, FM-E3203D, FM-E3203DG**









<p>Ha az OSD menü aktív, nyomja meg a kiválasztott funkció beállításának csökkentéséhez.</p>	<p>Ha az OSD menü aktív, nyomja meg a menüválasztás lefelé történő mozgásához.</p>	<p>Nyomja meg a PIP (Kép a képen) funkció engedélyezéséhez.</p> <p>Nem áll rendelkezésre, ha az intelligens bemenet engedélyezve van.</p>	<p>Nyomja meg az képernyő bekapcsolásához/ kikapcsolásához.</p> <p>Ha ez az ikon nem világít, akkor a készülék hátoldalán lévő hálózati kapcsoló ki van kapcsolva.</p>
 INPUT	 MINUS	 PLUS	 DOWN
<p>Nyomja meg a forrásválasztó menü megjelenítéséhez és a kijelző jelforrásának megváltoztatásához.</p> <p>Nyomja meg az UP (FEL) vagy a DOWN (LE) gombot, majd a PLUS gombot a kívánt forrás kiválasztásához.</p>	<p>Ha az OSD menü aktív, nyomja meg egy almenübe való belépéshez vagy a kiválasztott funkció beállításának növeléséhez.</p>	<p>Ha az OSD menü aktív, nyomja meg a menüválasztás felfelé történő mozgásához.</p>	<p>Nyomja meg az OSD menü aktiválásához.</p> <p>Ha az OSD menü aktív, nyomja meg a főmenüből vagy az almenüből való kilépéshez.</p>
		<p>A billentyűzár funkció engedélyezéséhez vagy letiltásához nyomja meg egyszerre a PLUS és a UP gombot.</p>	

Vezérlők

Képernyőkijelzés (OSD)

FM-F2701D, FM-F2701DG, FM-F3101D, FM-F3101DG



<p>Nyomja meg az képernyő bekapcsolásához/kikapcsolásához. LED jelzőfény: nem világít = normál működés, be = monitor kikapcsolt.</p> <p>Ha ez az ikon nem világít, akkor a készülék hátoldalán lévő hálózati kapcsoló ki van kapcsolva.</p>	<p>Ha az OSD menü aktív, nyomja meg a kiválasztott funkció beállításának csökkentéséhez.</p>	<p>Ha az OSD menü aktív, nyomja meg a menüválasztás lefelé történő mozgatásához.</p>	<p>Nyomja meg a PIP (Kép a képen) funkció engedélyezéséhez.</p> <p>Nem áll rendelkezésre, ha az intelligens bemenet engedélyezve van.</p>
 <p>POWER</p>	 <p>INPUT</p>	 <p>MINUS</p>	 <p>PIP</p>
<p>Nyomja meg a forrásválasztó menü megjelenítéséhez és a kijelző jelforrásának megváltoztatásához.</p> <p>Nyomja meg az UP (FEL) vagy a DOWN (LE) gombot, majd a PLUS gombot a kívánt forrás kiválasztásához.</p>	<p>Ha az OSD menü aktív, nyomja meg egy almenübe való belépéshez vagy a kiválasztott funkció beállításának növeléséhez.</p>	<p>Ha az OSD menü aktív, nyomja meg a menüválasztás felfelé történő mozgatásához.</p>	<p>Nyomja meg az OSD menü aktiválásához.</p> <p>Ha az OSD menü aktív, nyomja meg a főmenüből vagy az almenüből való kilépéshez.</p>
		 <p>PLUS</p>	 <p>MENU</p>
		 <p>DOWN</p>	 <p>UP</p>

A billentyűzár funkció engedélyezéséhez vagy letiltásához nyomja meg egyszerre a PLUS és a UP gombot.

Képernyőn megjelenő (OSD) menük

FM-A2701D, FM-A2701DS, FM-B2702D, FM-B2702DG, FS-P3102D, FS-P3102DS, FS-P3102DG, FM-E3203D, FM-E3203DG

Az FSN kijelzőmonitorok a rendszerbeállításához, a képbeállításokhoz és a képernyő-elrendezés vezérléséhez szükséges funkciók gazdag tárházával rendelkeznek. Ezeket a funkciókat a képernyőn megjelenő kijelzőn (On Screen Display, OSD) keresztül lehet kezelni. Az OSD-ben megjelenített egyes lehetőségek kontextusfüggőek, és az aktív bemeneti jel függvényében változnak. Az OSD egyes gombjainak teljes leírását lásd a Vezérlők részben.

1. Belépés az OSD-be

Az OSD menü aktiválásához nyomja meg a MENU gombot a kijelzőmonitor elülső részén. Az OSD menü bezárásához nyomja meg a menü gombot a főmenüből vagy egy almenüből való kilépéshez.



2. Főmenü-kategória kiválasztása

Az OSD-be való belépés után a kijelzőmonitor elején található UP \blacktriangle (fel) és DOWN \blacktriangledown (le) gomb segítségével navigáljon egy főmenü-kategóriához: PICTURE (KÉP), COLOR (SZÍN), ADVANCED (SPECIÁLIS), SETUP (BEÁLLÍTÁS) vagy LAYOUT (ELRENDEZÉS).

3. Almenü-kategória kiválasztása

A kívánt főmenü-kategória kiválasztása után nyomja meg a \oplus gombot a kiválasztott főmenühöz tartozó almenühöz való belépéshez. Az UP \blacktriangle és DOWN \blacktriangledown gombokkal navigáljon a kívánt almenühöz, majd a \oplus és \ominus gombokkal szükség szerint állítsa be a kívánt értéket. Az almenüből vagy a főmenüből való kilépéshez válassza a MENU gombot.

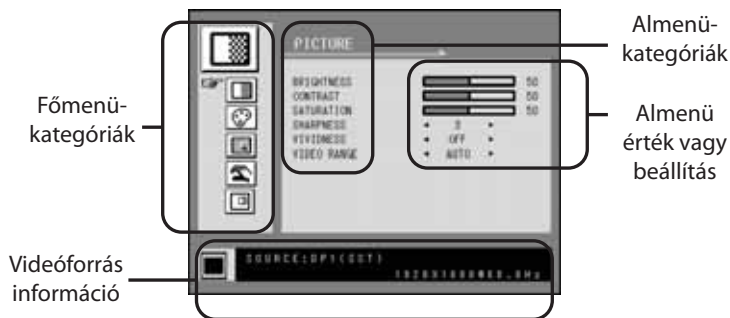

Almenük a PICTURE menü alatt

1. BRIGHTNESS (FÉNYERŐ) A fényerő növelése vagy csökkentése. (Tartomány: 0~100)
2. CONTRAST (KONTRASZT) A kontraszt növelése vagy csökkentése. (Tartomány: 0~100)
3. SATURATION (TELÍTTETTSÉG) A telítettség növelése vagy csökkentése. (Tartomány: 0~100)
4. SHARPNESS (ÉLESSÉG) Az élesség növelése vagy csökkentése. (Tartomány: 0~4)
5. VIVIDNESS (ÉLÉNKSÉG) A kép élénkségének beállítása. (Off (Ki), Low (Alacsony), Mid (Közepes), High (Magas)) A kép minőségének javítása minimális mesterséges hatásokkal.
6. VIDEO RANGE (VIDEÓTARTOMÁNY) A videotartomány beállításának kiválasztása. (0~255, 16~235, vagy AUTO) 0~255: az RGB formátum beállításához.
16~236: a YUV formátum beállításához.
AUTO: RGB formátum esetén automatikusan 0~255-re, illetve YUV formátum esetén 16~235-re vált.

Képernyőn megjelenő (OSD) menük



Almenük a COLOR menü alatt

1. GAMMA A megfelelő gamma kiválasztása. (BYPASS,1.8, 2.0, 2.2, 2.4, 2.6, DICOM). A gamma nem módosítható, ha a szintér BT.709.
2. COLOR SPACE (SZINTÉR) A szintér beállításának kiválasztása. (NATIVE, BT.709, BT.2020 vagy AUTO)
NATIVE (NATÍV): a natív szintérbeállításához.
BT.709: a HD jel beállításához.
BT.2020: az UHD jel beállításához.
AUTO: automatikusan átvált BT.2020-ra UHD, illetve BT.709-re HD jel esetén.
3. COLOR MODE (SZÍNMOD) A kép színbeállításának megváltoztatása. (C1, C2, C3, USER (FELHASZNÁLÓ))
4. RED (VÖRÖS) Vörös egyensúly. (Csak USER módban működik (Tartomány: 0~100))
5. GREEN (ZÖLD) Zöld egyensúly. (Csak USER módban működik (Tartomány: 0~100))
6. BLUE (KÉK) Kék egyensúly. (Csak USER módban működik (Tartomány: 0~100))



Almenük az ADVANCED menü alatt

1. ASPECT RATIO (KÉPARÁNY) A megjelenített kép képarányának módosítása. (Full, Auto, Fill-H)
2. OVER SCAN (TÚLPÁSZTÁZÁS) A megjelenített méret beállítása. (0~6)
3. FREEZE (FAGYASZTÁS) A kép kimerovítése.
4. ROTATE/MIRROR (FORGATÁS/TÜKRÖZÉS) A megjelenített kép irányának módosítása. (Normal, 180, H-Mirror (Vízszintes tükrözés), V-Mirror (Függőleges tükrözés))
5. SMART INPUT (INTELLIGENS BEMENET) Lehetővé teszi az automatikus átkapcsolást a tartalékforrásra, ha a fő forrás ki van kapcsolva.
6. SMART MAIN (INTELLIGENS FŐ) Amikor az intelligens bemenet be van kapcsolva, az aktuális forrás lesz a fő forrás.
7. SMART 2ND (INTELLIGENS 2.) Amikor az intelligens bemenet be van kapcsolva, a tartalékforrás lesz a 2. számú forrás.



Almenük a SETUP menü alatt

1. LANGUAGE (NYELV) Az OSD nyelvének megváltoztatása. (10 nyelv)
2. OSD OVERLAY (OSD ÁTFEDÉS) Az OSD átlátszóságának beállítása.
3. OSD POSITION (OSD POZÍCIÓ) Az OSD pozíciójának megváltoztatása. (9 pozíció)
4. OSD MENU TIME (OSD MENÜIDŐ) Az OSD menü képernyőn való megjelenésének időtartamának beállítása. (Tartomány: 10~60 UMTS)
5. BACKLIGHT (HÁTTÉRVILÁGÍTÁS) A háttérvilágítás növelése vagy csökkentése. (Tartomány: 0~100)
6. POWER ON DC5V (DC5V BEKAPCSOLÁSA) A DC5V kimenet engedélyezése vagy letiltása.
7. RESET (VISSZAÁLLÍTÁS) Az összes OSD érték gyári alapértékre történő módosítása.



Almenük a LAYOUT menü alatt - Egyetlen

1. LAYOUT (ELRENDEZÉS) A kép elrendezésének módosítása. (SINGLE (EGYETLEN), PBP (KÉP A KÉP MELLETT), PIP (KÉP A KÉPBEN))

Almenük a LAYOUT menü alatt - PBP

1. LAYOUT (ELRENDEZÉS) A kép elrendezésének módosítása. (SINGLE (EGYETLEN), PBP (KÉP A KÉP MELLETT), PIP (KÉP A KÉPBEN))
2. WINDOW SELECT (ABLAK KIVÁLASZTÁSA) Az aktív ablak kiválasztása PBP vagy PIP esetén.
3. INPUT SWAP (BEMENETEK CSERÉJE) Az elsődleges és a másodlagos kép pozíciójának felcserélése.

Almenük a LAYOUT menü alatt - PIP

1. LAYOUT (ELRENDEZÉS) A kép elrendezésének módosítása. (SINGLE (EGYETLEN), PBP (KÉP A KÉP MELLETT), PIP (KÉP A KÉPBEN))
2. WINDOW SELECT (ABLAK KIVÁLASZTÁSA) Az aktív ablak kiválasztása PBP vagy PIP esetén.
3. INPUT SWAP (BEMENETEK CSERÉJE) Az elsődleges és a másodlagos kép pozíciójának felcserélése.
4. PIP SIZE (KÉP A KÉPBEN MÉRET) A PIP méret módosítása. (Tartomány: 0~10)
5. PIP POSITION (KÉP A KÉPBEN POZÍCIÓ) A PIP pozíció módosítása. (L-Top (Bal felső), R-Top (Jobb felső), Mid (Középső), L-Bot (Bal alsó), R-Bot (Jobb alsó))
6. PIP OVERLAY (PIP ÁTFEDÉS) A PIP kép átlátszóságának módosítása. (Tartomány: 0~8)

Képernyőn megjelenő (OSD) menük

FM-E2701D, FM-E2701DG, FM-E2701DT, FM-E2701DGT, FM-F2701D, FM-F2701DG, FM-F3101D, FM-F3101DG

Az FSN kijelzőmonitorok a rendszerbeállításához, a képbeállításokhoz és a képernyő-elrendezés vezérléséhez szükséges funkciók gazdag tárházával rendelkeznek. Ezeket a funkciókat a képernyőn megjelenő kijelzőn (On Screen Display, OSD) keresztül lehet kezelni. Az OSD-bezárásához egyes lehetőségek kontextusfüggőek, és az aktív bemeneti jel függvényében változnak. Az OSD egyes gombjainak teljes leírását lásd a Vezérlők részben.

1. Belépés az OSD-be

Az OSD menü aktiválásához nyomja meg a MENU gombot a kijelzőmonitor elülső részén. Az OSD menü bezárásához nyomja meg a menü gombot a főmenüből vagy egy almenüből való kilépéshez.



2. Főmenü-kategória kiválasztása

Az OSD-be való belépés után a kijelzőmonitor elején található UP ▲ (fel) és DOWN ▼ (le) gomb segítségével navigáljon egy főmenü-kategóriához: PICTURE (KÉP), COLOR (SZÍN), ADVANCED (SPECIÁLIS), SETUP (BEÁLLÍTÁS), LAYOUT (ELRENDEZÉS)

3. Almenü-kategória kiválasztása

A kívánt főmenü-kategória kiválasztása után nyomja meg a + gombot a kiválasztott főmenühöz tartozó almenühöz való belépéshez. Az UP ▲ és DOWN ▼ gombokkal navigáljon a kívánt almenühöz, majd a + és - gombokkal szükség szerint állítsa be a kívánt értéket. Az almenüből vagy a főmenüből való kilépéshez válassza a MENU gombot.

Képernyőn megjelenő (OSD) menük

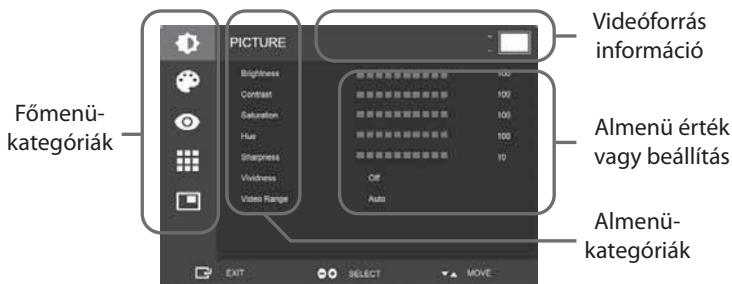

Almenük a PICTURE menü alatt

1. BRIGHTNESS (FÉNYERŐ) A fényerő növelése vagy csökkentése. (Tartomány: 0~100)
2. CONTRAST (KONTRASZT) A kontraszt növelése vagy csökkentése. (Tartomány: 0~100)
3. SATURATION (TELÍTETTSÉG) A telítettség növelése vagy csökkentése. (Tartomány: 0~100)
4. HUE (SZÍNÁRNYALAT) A színárnyalat növelése vagy csökkentése. (Tartomány: 0~100)
5. SHARPNESS (ÉLESSÉG) Az élesség növelése vagy csökkentése. (Tartomány: 0~10)
6. VIVIDNESS (ÉLÉNKSÉG) A kép élénkségének beállítása. (Off (Ki), Low (Alacsony), Mid (Közepes), High (Magas)) A kép minőségének javítása minimális mesterséges hatásokkal. Az élesség funkció akkor működik, ha a videótartomány 0~255-re van állítva.
7. VIDEO RANGE (VIDEÓTARTOMÁNY) A videótartomány beállításának kiválasztása. (0~255, 16~235, vagy AUTO) AUTO: RGB formátum esetén automatikusan 0~255-re, illetve más formátumok esetén 16~235-re vált.
8. HDR MODE Válasszon HDR módot. (Ki, PQ, HLG)
Ha a HDR MODE PQ-ra van állítva, és a bemeneti jel megfelel a HDR10-nek, a gamma automatikusan PQ-ra (EOTF) van állítva. Ha a HDR MODE beállítása HLG, a gamma beállítása HLG.

Képernyőn megjelenő (OSD) menük



Almenük a COLOR menü alatt

1. GAMMA A megfelelő gamma kiválasztása. (1.8, 2.0, 2.2, 2.4, 2.6, DICOM, BYPASS, PQ(EOTF), HLG). A felhasználó csak az 1.8-tól a BYPASS-ig választhat. A HDR módnak megfelelően be van állítva a megfelelő gamma (PQ vagy HLG)..
2. COLOR SPACE (SZÍNTER) A színter beállításának kiválasztása. (NATIVE, BT.709, BT.2020, or AUTO) AUTO: Ha a bemeneti felbontás 4K, a színteret BT.709 vagy BT.2020 értékre állítja a kolorimetria információktól függően. Kevesebb, mint 4K, a színteret BT.709-re állítja.
3. COLOR MODE (SZÍNMOD) A kép színbeállításának megváltoztatása. (C1, C2, C3, USER (FELHASZNÁLÓ))
4. RED (VÖRÖS) Vörös egyensúly. (Csak USER módban működik (Tartomány: 0~255)
5. GREEN (ZÖLD) Zöld egyensúly. (Csak USER módban működik (Tartomány: 0~255)
6. BLUE (KÉK) Kék egyensúly. (Csak USER módban működik (Tartomány: 0~255)



Almenük az ADVANCED menü alatt

1. ASPECT RATIO (KÉPARÁNY) A megjelenített kép képarányának módosítása. (Full (Teljes), Auto, FILL H (VÍZSZINTES KITÖLTÉS), 4:3, 5:4, 16:9, 1:1)
2. OVER SCAN (TÚLPÁSZTÁZÁS) A megjelenített méret beállítása. (0~10)
3. IMAGE PRESET (KÉPBEÁLLÍTÁS) Képbeállítások módosítása. (Felhasználói előbeállítás 1~5)
4. FREEZE (FAGYASZTÁS) A kép kimerítése.
5. ROTATE/MIRROR (FORGATÁS/TÜKRÖZÉS) A megjelenített kép irányának módosítása. (Normal, 90, 180, 270, H-Mirror (Vízszintes tükrözés), V-Mirror (Függőleges tükrözés))
6. SMART INPUT (INTELLIGENS BEMENET)* Lehetővé teszi az automatikus átkapcsolást a tartalékforrásra, ha a fő forrás ki van kapcsolva.
7. SMART MAIN (INTELLIGENS FŐ)* Amikor az intelligens bemenet be van kapcsolva, az aktuális forrás lesz a fő forrás.
8. SMART 2ND (INTELLIGENS 2.)* Amikor az intelligens bemenet be van kapcsolva, a tartalékforrás lesz a 2. számú forrás.
* Csak egy elrendezés módban használható.



Almenük a SETUP menü alatt

1. LANGUAGE (NYELV) Az OSD nyelvének megváltoztatása. (10 nyelv)
2. OSD OVERLAY (OSD ÁTFEDÉS) Az OSD átlátszóságának beállítása.
3. OSD POSITION (OSD POZÍCIÓ) Az OSD pozíciójának megváltoztatása. (9 pozíció)
4. OSD MENU TIME (OSD MENÜIDŐ) Az OSD menü képernyőn való megjelenésének időtartamának beállítása. (Tartomány: 10~ 60 UMTS)
5. OSD LOCK (OSD ZÁR) Az OSD-zár beállítása. A feloldáshoz nyomja meg a PLUS és UP gombokat.
6. BACKLIGHT (HÁTTÉRVILÁGÍTÁS) A háttérvilágítás növelése vagy csökkentése. (Tartomány: 0~100)
7. POWER ON DCSV (DCSV BEKAPCSOLÁSA) A DCSV kimenet engedélyezése vagy tiltása.
8. RESET (VISSZAÁLLÍTÁS) Az összes OSD érték gyári alapértékre történő módosítása.



Almenük a LAYOUT menü alatt - Egyetlen

1. LAYOUT (ELRENDEZÉS) A kép elrendezésének módosítása. (Single (Egyetlen), PIP (Kép a képen), PBP Kép a kép mellett), Triple (Hármas), Quad (Négyes))

Almenük a LAYOUT menü alatt - PIP

1. LAYOUT (ELRENDEZÉS) A kép elrendezésének módosítása. (Single (Egyetlen), PIP (Kép a képen), PBP Kép a kép mellett), Triple (Hármas), Quad (Négyes))
2. MODE (MÓD)
3. WINDOW SELECT (ABLAK KIVÁLASZTÁSA) Az aktív ablak kiválasztása.
4. INPUT SWAP (BEMENETEK CSERÉJE) Az elsődleges és a másodlagos kép pozíciójának felcserélése.
5. PIP SIZE (KÉP A KÉPBEEN MÉRET) A PIP méret módosítása.
6. PIP POSITION (KÉP A KÉPBEEN POZÍCIÓ) A PIP pozíció módosítása. (L-Top (Bal felső), R-Top (Jobb felső), Mid (Középső), L-Bot (Bal alsó), R-Bot (Jobb alsó))

Almenük a LAYOUT menü alatt - PBP

1. LAYOUT (ELRENDEZÉS) A kép elrendezésének módosítása. (Single (Egyetlen), PIP (Kép a képen), PBP Kép a kép mellett), Triple (Hármas), Quad (Négyes))
2. MODE (MÓD) Az elrendezési mód módosítása. (1. mód, 2. mód, 3. mód)
3. WINDOW SELECT (ABLAK KIVÁLASZTÁSA) Az aktív ablak kiválasztása.
4. INPUT SWAP (BEMENETEK CSERÉJE) Az elsődleges és a másodlagos kép pozíciójának felcserélése.

Almenük a LAYOUT menü alatt - Hármas

1. LAYOUT (ELRENDEZÉS) A kép elrendezésének módosítása. (Single (Egyetlen), PIP (Kép a képen), PBP Kép a kép mellett), Triple (Hármas), Quad (Négyes))
2. MODE (MÓD) Az elrendezési mód módosítása. (1. mód, 2. mód, 3. mód, 4. mód)
3. WINDOW SELECT (ABLAK KIVÁLASZTÁSA) Az aktív ablak kiválasztása.

Almenük a LAYOUT menü alatt - Négyes

1. LAYOUT (ELRENDEZÉS) A kép elrendezésének módosítása. (Single (Egyetlen), PIP (Kép a képen), PBP Kép a kép mellett), Triple (Hármas), Quad (Négyes))
2. MODE (MÓD) Az elrendezési mód módosítása. (1. mód, 2. mód, 3. mód, 4. mód, 5. mód)
3. WINDOW SELECT (ABLAK KIVÁLASZTÁSA) Az aktív ablak kiválasztása.

Ablakelrendezés

FM-A2701D, FM-A2701DS, FM-B2702D, FM-B2702DG, FS-P3102D,
FS-P3102DS, FS-P3102DG, FM-E3203D, FM-E3203DG

Egyetlen ablak



Kép a képben (PIP)

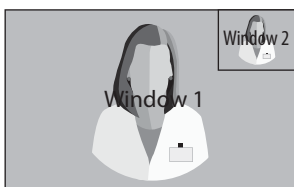

Kép a kép mellett (PBP)

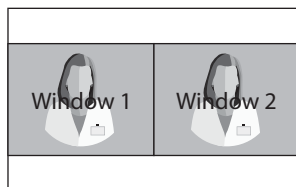

SDI forrás kompatibilitás

3G-SDI Egyetlen (1080p 60 Hz)

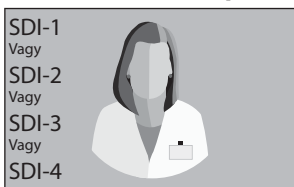

3G-SDI 2-SI

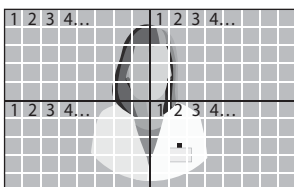

3G-SDI Négyes

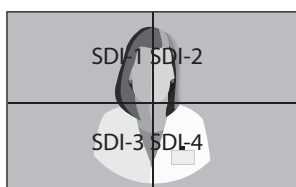

Az SDI négyes nézet beállításakor az egyes csatlakozóknak a fenti négy képterületnek kell megfelelniük.

12G-SDI Egyetlen (2160p 60 Hz)

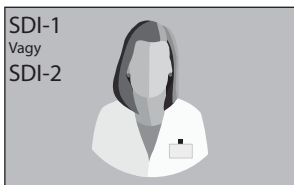

Az SDI egyetlen nézet beállításához az INPUT menü segítségével válassza ki, hogy melyik SDI-forrás legyen aktíválva.

Ablakelrendezés

FM-E2701D, FM-E2701DG, FM-E2701DT, FM-E2701DGT, FM-F2701D,
FM-F2701DG, FM-F3101D, FM-F3101DG

Egyetlen ablak



Kép a képben (PIP)

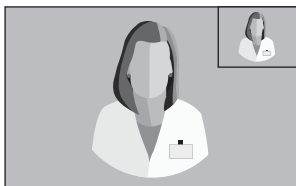

Kép a kép mellett (PBP)



1. mód



2. mód



3. mód

Hármas

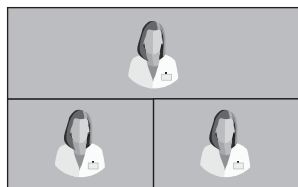

1. mód

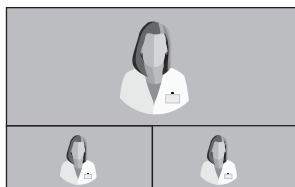

2. mód

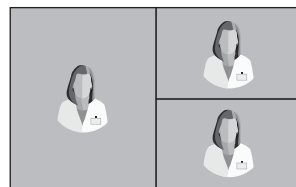

3. mód

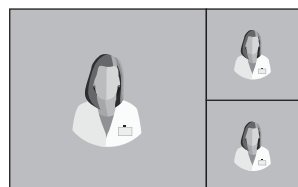

4. mód

Ablakelrendezés

FM-E2701D, FM-E2701DG, FM-E2701DT, FM-E2701DGT, FM-F2701D,
FM-F2701DG, FM-F3101D, FM-F3101DG

Négyes

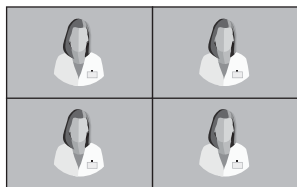

1. mód

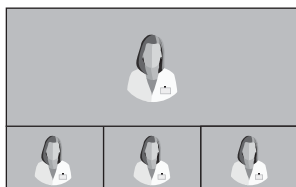

2. mód

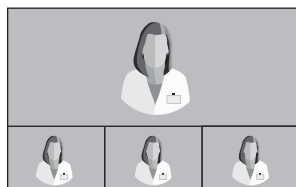

3. mód



4. mód



5. mód

Szabványos jeltáblázat

FM-A2701D, FM-A2701DS, FM-B2702D, FM-B2702DG, FS-P3102D, FS-P3102DS, FS-P3102DG, FM-E3203D, FM-E3203DG

Felbontás	Időzítési információ			Jelforrás			
	H-frekvencia (KHz)	V-frekvencia (Hz)	Óra (MHz)	DP	HDMI	DVI	SDI
800 x 600@ 56Hz	35,16	56,25	36,00	•	•	•	
800 x 600@ 60Hz	37,88	60,32	40,00	•	•	•	
800 x 600@ 72Hz	48,08	72,19	50,00	•	•	•	
800 x 600@ 75Hz	46,88	75,00	49,50	•	•	•	
800 x 600@ 85Hz	53,67	85,06	56,25	•	•	•	
1024 x 768@ 60Hz	48,36	60,00	65,00	•	•	•	
1024 x 768@ 70Hz	56,48	70,07	75,00	•	•	•	
1024 x 768@ 75Hz	60,02	75,03	78,75	•	•	•	
1024 x 768@ 85Hz	68,68	85,00	94,50	•	•	•	
1152 x 864@ 75Hz	67,50	75,00	108,00	•	•	•	
1280 x 960@ 60Hz	60,00	60,00	108,00	•	•	•	
1280 x 960@ 85Hz	85,94	85,00	148,50	•	•	•	
1280 x 1024@ 60Hz	63,98	60,02	108,50	•	•	•	
1280 x 1024@ 75Hz	79,98	75,02	135,00	•	•	•	
1280 x 1024@ 85Hz	91,15	85,02	157,50	•	•	•	
720p @50Hz	37,50	50,00	74,25	•	•	•	•
720p @59,94Hz	44,96	59,94	74,176	•	•	•	•
720p @60Hz	45,00	60,00	74,25	•	•	•	•
1080i @50Hz	28,13	50,00	74,25				•
1080i @59,94Hz	33,72	59,94	74,167				•
1080P @50Hz	56,25	50,00	148,50	•	•	•	•
1080P @59,94Hz	67,43	59,94	148,352	•	•	•	•
1080P @60Hz	67,50	60,00	148,50	•	•	•	•
1920 x 2160@ 60Hz	133,29	59,99	277,25	•	•		
3840 x 2160@ 30Hz	67,50	30,00	297,00	•	•		• 1
3840x2160 @50Hz	112,50	50,00	594,00	•	•		• 2
3840 x 2160@ 59,94Hz	134,87	59,94	593,407	•	•		• 2
3840 x 2160@ 60Hz	135,00	60,00	594,00	•	•		• 2

További elrendezés az FS-P3102D, FS-P3102DS, FS-P3102DG esetében

4096 x 2160@ 30Hz	67,50	30,00	297,00	•	•		
4096 x 2160@ 50Hz	112,50	50,00	594,00	•	•		• 2
4096 x 2160@ 59,94Hz	134,87	59,94	593,407	•	•		• 2
4096 x 2160@ 60Hz	135,00	60,00	594,00	•	•		• 2

¹ További elrendezés az FM-B2702DG, FM-E3203DG esetében

² Csak SDI négyzetes és 2 mintát összefésülő (2-sample interleave) felosztás.

Szabványos jeltáblázat

FM-E2701D, FM-E2701DG, FM-E2701DT, FM-E2701DGT, FM-F2701D,
FM-F2701DG, FM-F3101D, FM-F3101DG

Felbontás	Időzítési információ			Jelforrás		
	H-frekvencia (KHz)	V-frekvencia (Hz)	Óra (MHz)	DP	HDMI	SDI
800 x 600 @56Hz	35.16	56.25	36.00	•	•	
800 x 600 @60Hz	37.88	60.32	40.00	•	•	
800 x 600 @72Hz	48.08	72.19	50.00	•	•	
800 x 600 @75Hz	46.88	75.00	49.50	•	•	
800 x 600 @85Hz	53.67	85.06	56.25	•	•	
1024 x 768 @60Hz	48.36	60.00	65.00	•	•	
1024 x 768 @70Hz	56.48	70.07	75.00	•	•	
1024 x 768 @75Hz	60.02	75.03	78.75	•	•	
1024 x 768 @85Hz	68.68	85.00	94.50	•	•	
1152 x 864 @75Hz	67.50	75.00	108.00	•	•	
1280 x 960 @60Hz	60.00	60.00	108.00	•	•	
1280 x 960 @85Hz	85.94	85.00	148.50	•	•	
1280 x 1024 @60Hz	63.98	60.02	108.50	•	•	
1280 x 1024 @75Hz	79.98	75.02	135.00	•	•	
1280 x 1024 @85Hz	91.15	85.02	157.50	•	•	
720p @50Hz	37.50	50.00	74.25	•	•	•
720p @59.94	44.96	59.94	74.176	•	•	•
720p @60Hz	45.00	60.00	74.25	•	•	•
1080i @50Hz	28.13	50.00	74.25	•	•	•
1080i @59.94Hz	33.72	59.94	74.167	•	•	•
1080P @50Hz	56.25	50.00	148.50	•	•	•
1080P @59.94Hz	67.43	59.94	148.352	•	•	•
1080P @60Hz	67.50	60.00	148.50	•	•	•
1920 x 2160 @60Hz	133.29	59.99	277.25	•	•	•
3840 x 2160 @30Hz	67.50	30.00	297.00	•	•	•
3840 x 2160 @59.94Hz	134.87	59.94	593.407	•	•	•
3840 x 2160 @60Hz	135.00	60.00	594.00	•	•	•

Specifikáció

FM-A2701D FM-A2701DS

Tétel		Leírás
Panel		27 hüvelykes TFT LCD (LED)
Felbontás		3840 x 2160 pixels
Képarány		16 : 9
Aktív terület		596,74 (H)mm x 335,66 (V)mm
Képponttávolság (mm)		0,1554 x 0,1554
Válaszidő (tipikus)		14 ms (szürkéből szürkébe)
Színek száma		1,07 milliárd
Fényerő (tipikus)		800 cd/m ²
Színskála		BT.709 és BT.2020 kompatibilis
Kontrasztarány (tipikus)		1000 : 1
Felületkezelés		Csillogásmentesítés
Látószög (CR>10)		R/L 178°, U/D 178°
Bemeneti jel		1 x HDMI 2.0 2 x DP 1.2 (SST) 1 x DVI (single link) 4 x SDI (3G) elérhető az FM-A2701DS készülék esetében
Kimeneti jel		1 x DVI (single link) 1 x DP 1.2 (SST) 4 x SDI (3G) elérhető az FM-A2701DS készülék esetében
Tápegység		AC/DC adapter (AC 100~240V, DC 24 V/6,6 A)
Teljesítményfelvétel		FM-A2701D 90W max FM-A2701DS 110W max
Késés (tipikus)		2 ms
A készülék mérete		658,8(SZ) x 426(MA) x 60(MÉ) mm 25,94(SZ) x 16,77(MA) x 2,36(MÉ) hüvelyk
A csomagolás mérete		755,65(SZ) x 654,05(MA) x 234,95(MÉ) mm 29,75(SZ) x 25,75(MA) x 9,25(MÉ) hüvelyk
IP-besorolás		IP31 – egészében
Súly	FM-A2701D	8,18 kg, 18,03 lbs. (monitor fedéllel) 13,19 kg, 29,08 lbs. (szállítási csomag)
	FM-A2701DS	8,8 kg, 19,4 lbs. (monitor fedéllel) 13,81 kg, 30,45 lbs. (szállítási csomag)

Specifikáció

FM-B2702D FM-B2702DG

Tétel		Leírás
Panel		27 hüvelykes TFT LCD (LED)
Felbontás		3840 x 2160 pixels
Képarány		16 : 9
Aktív terület		596,74 (H)mm x 335,66 (V)mm
Képponttávolság (mm)		0,1554 x 0,1554
Válaszidő (tipikus)		11 ms (felfutási idő)
Színek száma		1,07 milliárd
Fényerő (tipikus)		800 cd/m ²
Színskála		BT.709 és BT.2020 kompatibilis
Kontrasztarány (tipikus)		1400 : 1
Felületkezelés		Csillogásmentesítés
Látószög (CR>10)		R/L 178°, U/D 178°
Bemeneti jel		1 x HDMI 2.0 2 x DP 1.2 (SST) 1 x DVI (single link) 4 x SDI (3G), 2 x SDI (12G) elérhető az FM-B2702DG készülék esetében
Kimeneti jel		1 x DP 1.2 (SST) 1 x DVI (single link) 4 x SDI (3G), 2 x SDI (12G) elérhető az FM-B2702DG készülék esetében
Tápegység		AC/DC adapter (AC 100~240V, DC 24 V/6,6 A)
Teljesítményfelvétel		FM-B2702D 85W FM-B2702DG 100W
Késés (tipikus)		2 ms
A készülék mérete		673(SZ) x 425(MA) x 75,2(MÉ) mm 26,50(SZ) x 16,73(MA) x 2,96(MÉ) hüvelyk
A csomagolás mérete		755,65(SZ) x 654,05(MA) x 234,95(MÉ) mm 29,75(SZ) x 25,75(MA) x 9,25(MÉ) hüvelyk
IP-besorolás		IP33 – egészében
Súly	FM-B2702D	8,73 kg, 19,25 lbs. (monitor fedéllel) 13,45 kg, 29,65 lbs. (szállítási csomag)
	FM-B2702DG	9,2 kg, 20,28 lbs. (monitor fedéllel) 14,1 kg, 31,09 lbs. (szállítási csomag)

Specifikáció

FM-E2701D, FM-E2701DG, FM-E2701DT, FM-E2701DGT

Tétel		Leírás
Panel		27 hüvelykes TFT LCD (LED)
Felbontás		3840 x 2160 pixels
Aktív terület		596,16 (H)mm x 335,34 (V)mm
Érintőképernyő (FM-E2701DT, DGT)		Vetített kapacitív USB
Képponttávolság (mm)		0,15525 x 0,15525
Válaszidő (tipikus)		16 ms (felfutási idő)
Pixelek elrendezése		RGB függőleges csíkok
Színek száma		1,07 milliárd
Fényerő (tipikus)		700 cd/m ² (FM-E2701D, FM-E2701DG) 600 cd/m ² (FM-E2701DT, FM-E2701DGT)
Színskála		BT.709 és BT.2020 kompatibilis
Kontrasztarány (tipikus)		1,000 : 1
Felületkezelés		Csillogásmentesítés (FM-E2701DG)
Látószög (CR>10)		R/L 178°, U/D 178°
Bemeneti jel		2 x HDMI 2.0 1 x DP 1.4 (SST) 2 x SDI (3G, 12G) elérhető az FM-E2701DG, FM-E2701DGT készülék esetében
Kimeneti jel		1 x HDMI 2.0 2 x SDI (3G, 12G) elérhető az FM-E2701DG, FM-E2701DGT készülék esetében
Tápegység		AC/DC adapter (AC 100~240V, DC 24 V/6,6 A)
Teljesítmény		DC kimenet (1 x 12V/2A, 1x5V/2A)
Teljesítményfelvétel		110W max (FM-E2701D, FM-E2701DT) 130W max (FM-E2701DG, FM-E2701DGT)
Késés (tipikus)		1 ms
A készülék mérete	FM-E2701D FM-E2701DG	671(SZ) x 423(MA) x 74,2(MÉ) mm 26,42(SZ) x 16,65(MA) x 2,92(MÉ) hüvelyk
	FM-E2701DT FM-E2701DGT	673(SZ) x 425(MA) x 75,2(MÉ) mm 26,50(SZ) x 16,73(MA) x 2,96(MÉ) hüvelyk
A csomagolás mérete		755,65(SZ) x 654,05(MA) x 234,95(MÉ) mm 29,75(SZ) x 25,75(MA) x 9,25(MÉ) hüvelyk
IP-besorolás		IP33 – egészében
Súly	FM-E2701D	9,17 kg, 20,21 lbs. (monitor fedéllel) 13,7 kg, 30,2 lbs. (szállítási csomag)
	FM-E2701DG	9,40 kg, 20,72 lbs. (monitor fedéllel) 14,1 kg, 31,08 lbs. (szállítási csomag)
	FM-E2701DT	8,75 kg, 19,29 lbs. (monitor fedéllel) 13,5 kg, 31,30 lbs. (szállítási csomag)
	FM-E2701DGT	9,0 kg, 19,84 lbs. (monitor fedéllel) 13,9 kg, 30,64 lbs. (szállítási csomag)

Specifikáció

Érintőképernyő

Tétel	Leírás
Típus	ITO kivetített kapacitív érintőképernyő
Üzemi feszültség	5 V
Átlátszóság	> 85%
Interfész	USB (1.1)
Érintési pont	10 pont

Érintőképernyő OR támogatás

OR	Verzió
Windows	Windows 10 IOT / Windows 10 / Windows 8 / Windows 7 / Windows Vista / Windows 2000 / Windows XP
Win CE	Win Embedded Compact 2013 / Win Embedded Compact 7 / Win CE 6 / WinCE.Net
Linux	CentOS, Debian, Fedora, Gentoo, Mandrake (Mandriva), Meego, Red Hat, Slackware, SuSE (OpenSuSE), Ubuntu (Xubuntu) és Yellow Dog stb. Támogatja a legtöbb 32/64 bites Linux-disztribúciót, beleértve a Kernel 2.4.x / 2.6.x / 3.x.x / 4.x.x verziókat is.
Android	Android 2.3-7
Mac	OR 9-10.12
QNX	RTOS V6.3-V6.6

Specifikáció

FM-F2701D, FM-F2701DG

Tétel		Leírás
Panel		27 hüvelykes OLED
Felbontás		3840 x 2160 pixels
Aktív terület		596,16 (H)mm x 335,34 (V)mm
Képponttávolság (mm)		0,15525 x 0,15525
Válaszidő (tipikus)		< 0.1 ms (felfutási idő)
Pixelek elrendezése		RGB függőleges csíkok
Színek száma		1,07 milliárd
Fényerő (tipikus)		540 cd/m ²
Színskála		BT.709 és BT.2020 kompatibilis
Kontrasztarány (tipikus)		1,000,000 : 1
Felületkezelés		Csillogásmentesítés
Látószög (CR>10)		R/L 178°, U/D 178°
Bemeneti jel		2 x HDMI 2.0 1 x DP 1.4 (SST) 2 x SDI (3G, 12G) elérhető az FM-F2701DG készülék esetében
Kimeneti jel		1 x HDMI 2.0 2 x SDI (3G, 12G) elérhető az FM-F2701DG készülék esetében
Tápegység		AC/DC adapter (AC 100~240V, DC 24 V/6,6 A)
Teljesítmény		DC kimenet (1 x 12V/2A, 1x5V/2A)
Teljesítményfelvétel		120W max (FM-F2701D) 135W max (FM-F2701DG)
Késés (tipikus)		1 ms
A készülék mérete		654,8(SZ) x 401,2(MA) x 54,9(MÉ) mm 25,8(SZ) x 15,8(MA) x 2,2(MÉ) hüvelyk
A csomagolás mérete		860(SZ) x 780(MA) x 200(MÉ) mm 33,86(SZ) x 30,71(MA) x 7,87(MÉ) hüvelyk
IP-besorolás		IP33 – egészében
Súly	FM-F2701D	6,33 kg, 13,96 lbs. (monitor fedéllel) 10,05 kg, 22,15 lbs. (szállítási csomag)
	FM-F2701DG	6,50 kg, 14,33 lbs. (monitor fedéllel) 10,45 kg, 23,23 lbs. (szállítási csomag)

Specifikáció

FM-F3101D, FM-F3101DG

Tétel		Leírás
Panel		31.5 hüvelykes OLED
Felbontás		3840 x 2160 pixels
Aktív terület		697,92 (H)mm x 392,6 (V)mm
Képponttávolság (mm)		0,18175 x 0,18175
Válaszidő (tipikus)		< 0.2 ms (felfutási idő)
Pixelek elrendezése		RGB függőleges csíkok
Színek száma		1,07 milliárd
Fényerő (tipikus)		540 cd/m ²
Színskála		BT.709 és BT.2020 kompatibilis
Kontrasztarány (tipikus)		1,000,000 : 1
Felületkezelés		Csillogásmentesítés
Látószög (CR>10)		R/L 178°, U/D 178°
Bemeneti jel		2 x HDMI 2.0 1 x DP 1.4 (SST) 2 x SDI (3G, 12G) elérhető az FM-F3101DG készülék esetében
Kimeneti jel		1 x HDMI 2.0 2 x SDI (3G, 12G) elérhető az FM-F3101DG készülék esetében
Tápegység		AC/DC adapter (AC 100~240V, DC 24 V/6,6 A)
Teljesítmény		DC kimenet (1 x 12V/2A, 1x5V/2A)
Teljesítményfelvétel		140W max (FM-F3101D) 155W max (FM-F3101DG)
Késés (tipikus)		1 ms
A készülék mérete		757(SZ) x 464(MA) x 54,7(MÉ) mm 29,8(SZ) x 18,27(MA) x 2,15(MÉ) hüvelyk
A csomagolás mérete		860(SZ) x 780(MA) x 200(MÉ) mm 33,86(SZ) x 30,71(MA) x 7,87(MÉ) hüvelyk
IP-besorolás		IP33 – egészében
Súly	FM-F3101D	9,06 kg, 19,97 lbs. (monitor fedéllel) 13,91 kg, 30,67 lbs. (szállítási csomag)
	FM-F3101DG	9,23 kg, 20,35 lbs. (monitor fedéllel) 14,13 kg, 31,15 lbs. (szállítási csomag)

Specifikáció

FS-P3102D, FS-P3102DS, FS-P3102DG

Tétel		Leírás
Panel		31 hüvelykes TFT LCD (LED)
Felbontás		4096 x 2160 pixels
Képarány		17 : 9
Aktív terület		697,958 (H)mm x 368,064 (V)mm
Képponttávolság (mm)		0,1704 x 0,1704
Válaszidő (tipikus)		11 ms (felfutási idő)
Színek száma		1,07 milliárd
Fényerő (tipikus)		350 cd/m ²
Színskála		BT.709 és BT.2020 kompatibilis
Kontrasztarány (tipikus)		1500 : 1
Felületkezelés		Csillogásmentesítés
Látószög (CR>10)		R/L 178°, U/D 178°
Bemeneti jel		1 x HDMI 2.0 2 x DP 1.2 (SST) 1 x DVI (single link) 4 x SDI (3G) elérhető az FS-P3102DS készülék esetében 4 x SDI (3G), 2 x SDI (12G) elérhető az FS-P3102DG készülék esetében
Kimeneti jel		1 x DP 1.2 (SST) 1 x DVI (single link) 4 x SDI (3G) elérhető az FS-P3102DS készülék esetében 4 x SDI (3G), 2 x SDI (12G) elérhető az FS-P3102DG készülék esetében
Tápegység		AC/DC adapter (AC 100~240V, DC 24 V/6,6 A)
Teljesítményfelvétel		FS-P3102D 90W FS-P3102DS, FS-P3102DG 110W
Késés (tipikus)		2 ms
A készülék mérete		773,1(SZ) x 453,6(MA) x 75,5(MÉ) mm 30,44(SZ) x 17,86(MA) x 2,97(MÉ) hüvelyk
A csomagolás mérete		914,4(SZ) x 749,3(MA) x 234,95(MÉ) mm 36(SZ) x 29,5(MA) x 9,25(MÉ) hüvelyk
IP-besorolás		IP33 – egészében
Súly	FS-P3102D	10,62 kg, 23,41 lbs. (monitor fedéllel) 16,46 kg, 36,29 lbs. (szállítási csomag)
	FS-P3102DS FS-P3102DG	11,24 kg, 24,78 lbs. (monitor fedéllel) 17,34 kg, 38,23 lbs. (szállítási csomag)

Specifikáció

FM-E3203D FM-E3203DG

Tétel		Leírás
Panel		32 hüvelykes TFT LCD (LED)
Felbontás		3840 x 2160 pixel
Képarány		16 : 9
Aktív terület		708,48 (H)mm x 398,82 (V)mm
Képponttávolság (mm)		0,1845 x 0,1845
Válaszidő (tipikus)		8 ms (felfutási idő)
Színek száma		1,07 milliárd
Fényerő (tipikus)		700 cd/m ²
Színskála		BT.709 és BT.2020 kompatibilis
Kontrasztarány (tipikus)		1350 : 1
Felületkezelés		Csillogásmentesítés
Látószög (CR>10)		R/L 178°, U/D 178°
Bemeneti jel		1 x HDMI 2.0 2 x DP 1.2 (SST) 1 x DVI (single link) 4 x SDI (3G), 2 x SDI (12G) elérhető az FM-E3203DG készülék esetében
Kimeneti jel		1 x DP 1.2 (SST) 1 x DVI (single link) 4 x SDI (3G), 2 x SDI (12G) elérhető az FM-E3203DG készülék esetében
Tápegység		AC/DC adapter (AC 100~240V, DC 24 V/6,6 A)
Teljesítményfelvétel		FM-E3203D 105W max FM-E3203DG 125W max
Késés (tipikus)		2 ms
A készülék mérete		773(SZ) x 478(MA) x 75,2(MÉ) mm 30,43(SZ) x 18,82(MA) x 2,96(MÉ) hüvelyk
A csomagolás mérete		914,4(SZ) x 749,3(MA) x 234,95(MÉ) mm 36(SZ) x 29,5(MA) x 9,25(MÉ) hüvelyk
IP-besorolás		IP33 - egészében
Súly	FM-E3203D	11,56 kg, 25,49 lbs. (monitor fedéllel) 16,83 kg, 37,10 lbs. (szállítási csomag)
	FM-E3203DG	11,80 kg, 26,01 lbs. (monitor fedéllel) 17,5 kg, 38,58 lbs. (szállítási csomag)

Tisztítási utasítások



Tartsa be a kórházi protokollt a vér és testnedvek kezelésére vonatkozóan. A kijelzőt enyhe tisztítószer és víz hígított keverékével tisztítsa meg. Használjon puha pamut törlőruhát vagy törlőkendőt. Bizonyos tisztítószerek használata károsíthatja a termék címkéit és műanyag alkatrészeit. A szer megfelelőségéről érdeklődjön a tisztítószer gyártójánál. Ne engedje, hogy folyadék kerüljön a kijelzőbe.

Óvintézkedések

- Vigyázzon, hogy ne sértse vagy karcolja meg az elülső szűrőt vagy a panelt.
- Ne használjon szintetikus anyagból (poliészter) készült ruhát, mivel ez elektrosztatikus elszíneződést okozhat az kijelzőn belül.
- Kövesse a kórházi protokollt abban az esetben, ha a kijelzőt a telepítés előtt fertőtleníteni kell.

Elülső szűrő

1. Távolítsa el a port száraz, szőszmentes, nem dörzsölő, puha pamutkendővel.
2. Távolítsa el az ujjlenyomatokat vagy a zsírt sima vízzel vagy bevonatos üvegfelületekre alkalmas, kereskedelmi forgalomban kapható enyhe üvegtisztítószerral megnedvesített szőszmentes, nem dörzsölő hatású, puha pamutkendővel.
3. Óvatosan törölje szárazra egy száraz pamutkendővel.

A következő tisztítószerek teszteltek és engedélyezettek:

- Misty Clear Lemon 10 fertőtlenítőszer • Bohle üvegtisztító • Zep Heavy-duty üveg- és egyéb felülettisztító szer • Klear Screen • Screen TFT (Kontakt Chemie) • Incidin Foam (Ecolab) • Microzid
- Enyhe tisztítószer • Izopropil-alkohol <5%-os koncentrációban • Háztartási fehéritőszer (általános nátrium-hipoklorit, 5,25%-os nátrium-hipoklorit oldatok 1:10-1:100 arányú vízzel hígítva)

NEM használható az elülső szűrőn:

- Alkohol/oldószerek nagyobb koncentrációban > 5% • Erős lúgok, erős oldószerek • Sav • Fluoridos tisztítószerek • Ammóniát tartalmazó tisztítószerek • Csiszolóanyagokat tartalmazó tisztítószerek
- Acélgypot • Súrolószeres szivacs • Acélpenge • Szintetikus (poliészter) kendő • Acélszálas szövet

Készülékház

1. Tisztítsa meg a készülékházat egy, az orvosi berendezésekhez jóváhagyott tisztítószerral enyhén megnedvesített puha pamutkendővel.
2. Ismétlje meg a tisztítást kizárólag vízzel.
3. Törölje szárazra egy száraz ruhával.

A készülékházat a következő termékekkel szembeni ellenállóság szempontjából tesztelték:

- Virex használatra kész fertőtlenítő tisztítószer • Misty Clear Lemon 10 fertőtlenítőszer • Misty univerzális fertőtlenítő tisztítószer • Misty univerzális fertőtlenítő tisztítószer II • Zep Heavyduty üveg és egyéb felülettisztító szer • Klear Screen • Screen TFT (Kontakt Chemie) • Incidin Foam (Ecolab) • Microzid • Enyhe tisztítószer • Izopropil-alkohol <5%-os koncentrációban • Háztartási fehéritőszer (általános nátrium-hipoklorit, 5,25%-os nátrium-hipoklorit oldatok 1:10-1:100 arányú vízzel hígítva) • Precise Hospital Foam Cleaner fertőtlenítőszer

Köszönjük, hogy termékünket választotta!

Szolgáltatás

Termékinformációért vagy segítségért forduljon az alább felsoroltak közül a megfelelő ügyfélszolgálathoz.

Garancia

Egy év, alkatrészekre és munkára.



EK képviselő

KTR Europe GmbH

Mergenthalerallee 77, Eschborn 65760, Germany

Tel : +49(0)6196-887170



FOREESEON GmbH

Industriestrasse 38a, 63150 Heusenstamm, Germany

Tel. +49(0)6104-643980



FOREESEON UK Ltd.

1 Wolsey Road, East Molesey

Surrey, KT8 9EL

United Kingdom

Tel. +44-(0)208-546-1047



FOREESEON KOREA

404B, PangyoInnovalley B, 253 Pangyo-ro, Bundang-gu,

Seongnam-si, Gyeonggi-do, Korea, 13486

Tel. +82(31)8018-0780 Fax. +82(31)8018-0786



FOREESEON (Shanghai) Medical Equipment Co., Ltd.

Room 307, 3F No. 56, 461 Hongcao Road

Caohejing Development District

Xuhui, Shanghai 200233

Tel: 86-21-6113-4188



FSN™

FOREESEON CUSTOM DISPLAYS, INC.

2210 E. Winston Road, Anaheim, CA 92806 USA

Tel. 1-714-300-0540 Fax. 1-714-300-0546

FSN2053 4/2021 Rev. - 12/2022

A specifikációk előzetes értesítéssel vagy anélkül változhatnak.



www.fsnmed.com