

FSN

4K UHD Monitor

Brugsanvisning

FM-A2701D

FM-A2701DS

FM-B2702D

FM-B2702DG

FM-E2701D

FM-E2701DG

FM-E2701DT

FM-E2701DGT

FM-F2701D

FM-F2701DG

FM-F3101D

FM-F3101DG

FS-P3102D

FS-P3102DS

FS-P3102DG

FM-E3203D

FM-E3203DG



Før du tilslutter, betjener eller justerer dette produkt, bedes du læse denne brugsanvisning omhyggeligt og fuldstændigt.

Dansk

Specifikationerne og oplysningerne i dette dokument kan ændres uden varsel.



Brugsanvisning til dette produkt er også tilgængelig i elektronisk form (eFU). Vælg mellem flere sprog. Brug Adobe Acrobat-software til at få vist eFUs. Få adgang til eFUs online på fsnmed.com/support/eifu/

Produktbeskrivelse / Påtænkt brug



Dette produkt fra FSN Medical Technologies er en avanceret kirurgisk skærm, der er designet til avancerede digitale OR-applikationer. Denne medicinske skærm er unikt udstyret til at håndtere opgaver i det krævende operationsstue miljø. Præstationskarakteristika omfatter:

- Hurtig signal detektering, robuste tilstands tabeller:
- Artefaktfrie billeder
- Ventilator frit-sterilt felt kompatibelt
- Kalibreret til klinisk farve
- Zoom, Frys, billede-i-billede

Tilsigtet Formål

Denne enhed er beregnet til at blive tilsluttet andet medicinsk udstyr og til at vise billeder eller videoer fra endoskopiske kameraer, rumkameraer og patientoplysninger som ultralyd, kardiologi og anæstesiologi. Denne enhed er ikke beregnet til diagnosticering. Denne enhed er beregnet til at være kompatibel med andet højt specialiseret kirurgisk og diagnostisk udstyr, der anvendes i kirurgiske suiter, operationsstuer, skadestuer og proceduremæssige faciliteter.

Tilsigtet Brug Miljø

Denne enhed er beregnet til at blive brugt af en uddannet læge i en sundhedsfacilitet indstilling, hvor kontakt med en patient er usandsynligt (ingen anvendt del).

Denne skærm er designet til at opfylde de medicinske sikkerhedskrav for en patient nærheds enhed.



































Advarsel: Denne enhed må ikke bruges i forbindelse med Life Support-udstyr.

Indikationer til Brug

Denne enhed skal bruges af en uddannet læge til at vise billeder fra procedurer, såsom endoskopi, ultralyd, kardiologi og anæstesiologi. Denne enhed opretter forbindelse til medicinsk billedbehandlingsudstyr for at vise billeder, videoer eller patientoplysninger under kirurgiske procedurer. Denne enhed er ikke beregnet til diagnosticering.

Symbol definitioner

Følgende symboler vises på produktet, dets mærkning eller produktemballagen. Hvert symbol indeholder en særlig definition som defineret nedenfor:

	Farlige: Højspænding		Strømadapter		Se ledsagende dokumenter
	Jævnstrøm		Angiver ækvipotentiale jorden jorden		Entydigt enheds-id
	Angiver beskyttende jordbund		Angivertop-bund Retning		Korea Certificering
	DC-strømstyrings kontakt		Skrøbelige		Tænd/sluk-knap til jævnstrøm
	Må ikke blive våd		Maksimal stabling		Kina RoHS-etiketter.
	Se betjeningsvejledningen.		Angiver producenten		Katalognummer
	Angiver fremstillingsdatoen		Autoriseret repræsentant i det Europæiske Fællesskab		Medicinsk udstyr
	Serienummer		Begrænsning af fugtighed		Se betjeningsvejledningen - elektronisk
	Temperatur begrænsning		Begrænsning af atmosfærisk tryk		Importørenhed
	Uk Overensstemmelse Vurderet		Tænd		Sluk
	Viser bevis for overensstemmelse med EU 2017/745-forordningen om medicinsk udstyr og gældende standarder.				
	Medicinsk udstyr er i overensstemmelse med ANSI/AAMI E560601-1 (2005) + AMD 1 (2012) og CAN/CSA-C22.2 Nr. 60601-1 (2014) med hensyn til elektrisk stød, brandfare og mekanisk fare.				
	Testet for at overholde FCC klasse B-standard (USA).				
	Affald af elektrisk og elektronisk udstyr (WEEE-direktiv 2012/19/EU). Dette symbol indikerer, at affaldet af elektronisk udstyr ikke må bortskaffes som usorteret kommunalt affald og skal indsamles separat. Kontakt producenten eller andre autoriserede bortskaffelses firmaer for at aflægge dit udstyr.				

Bemærk: En trykt kopi af manualen på engelsk er forsynet med produktet. Brugere i EU's medlemsstater bedes kontakte den lokale distributør for at få andre sprog. Dette gælder for EU-medlemsstater, hvor produktet er købt via autoriserede kanaler.

Advarsler og forholdsregler

Oplysninger om forsigtighed



Dette symbol advarer brugeren om, at vigtig litteratur vedrørende driften af denne enhed er blevet inkluderet. Derfor bør det læses omhyggeligt for at undgå potentielle problemer.



Dette symbol advarer brugerne om, at un-isoleret spænding i enheden kan have tilstrækkelig størrelse til at forårsage elektrisk stød. Derfor er det farligt at komme i kontakt med nogen del inde i enheden. For at mindske risikoen for elektrisk stød må du IKKE fjerne dækslet (eller bagsiden). Der er ingen indvendige dele, der kan betjenes af brugeren. Overlad servicering til faguddannet personale.

For at undgå brand-eller stød fare må denne enhed ikke udsættes for regn eller fugt. Brug ikke denne enheds polariserede stik med en forlænger lednings beholder eller andre udtag, medmindre benene kan indsættes helt.



Underwriters Laboratories (UL) klassifikation:

UL overholdelse af sikkerhedskrav:

Denne medicinske-skærm er U.L. KUN ER KLASSIFICERET MED HENSYN TIL ELEKTRISK STØD, BRAND-OG MEKANISKE RISICI I HENHOLD TIL UL 60601-1/CAN/CSA C22.2 NO. 601.1



EU-overensstemmelse og EMC-overensstemmelse:

Denne medicinske monitor opfylder kravene i EN60601-1 og EN60601-1-2 for at overholde EU's forordning om medicinsk udstyr (MDR 2017/745). CE klasse I medicinsk udstyr tilhører.

Denne medicinske-skærm overholder kun ovenstående standarder, når de anvendes med den medfølgende medicinsk kvalitet strømforstyrning. Brug 120V bedømmelse 5-15P type stik kun i USA.

ATM160T-P240

Forsigtighed: Sørg for, at strømledningen er den korrekte type, der kræves i dit område. Denne medicinske-skærm har en universel strømforstyrning, der giver mulighed for drift i enten 100-120V AC eller 200-240V AC spænding områder (ingen bruger justering er påkrævet).

Brug den korrekte lysnetledning med korrekt stiktype. Hvis strømkilden er 120 V AC, skal du bruge en strømledning, som er en Hospital lønklasse strømledning med NEMA 5-15 stil plug, der er mærket for 125 volt AC med UL og C-UL godkendelser. Hvis strømkilden er en 240 V strømforsyning, brug tandem (T klinge) type vedhæftet stik med jord leder ledning, der opfylder de respektive europæiske lands sikkerhedsregler.

Et jord indlæg, der findes på bagsiden af skærmen, kan bruges til at jorde skærmens chassis. Et sådant underlag skal være anbragt i overensstemmelse med gældende elektriske koder. Jordstolpen er vist på den mekaniske tegning, der findes i denne brugsanvisning.



Genanvendelse (WEEE-direktiv 2012/19/EU)

Følg lokale gældende ordinancer og genbrugs planer vedrørende genanvendelse eller bortskaffelse af dette udstyr.

Advarsel: Brug af dette udstyr, der støder op til eller stables med andet udstyr, bør undgås, fordi det kan resultere i forkert drift. Hvis en sådan anvendelse er nødvendig, skal dette udstyr og det andet udstyr overholdes for at kontrollere, at de fungerer normalt.

Advarsel: Brug af andet tilbehør, transducere og kabler end dem, der er specificeret eller leveret af fabrikanten af dette udstyr, kan resultere i øgede elektromagnetiske emissioner eller nedsat elektromagnetisk immunitet for dette udstyr og resultere i ukorrekt drift.

Advarsel: Bærbart RF-kommunikationsudstyr (herunder eksterne enheder såsom antennekabler og eksterne antenner) bør ikke anvendes tættere end 30 cm (12 tommer) på nogen del af denne medicinske monitor, herunder kabler specificeret af producenten. Ellers kan det medføre en forringelse af udstyrets ydeevne.

Advarsel: Brug af dette udstyr i røntgen- eller magnetisk resonansmiljø kan resultere i forringelse af dette udstyrs ydeevne, interferens med andet udstyr eller interferens med radiotjenester.

Advarsel: Brugen af kabler og/eller andet tilbehør sammen med denne anordning, bortset fra dem, der er angivet, kan resultere i øgede emissioner eller nedsat immunitet for denne anordning.

Advarsel: Dette produkt anses ikke fysisk for at tilsluttes elektrokirurgisk HF-udstyr (højfrekvent).

Advarsel: Ikke egnet til brug i nærværelse af en antændeligt bedøvelsesmiddel blanding med ilt eller med lattergas.

Sikkerhedsanvisninger

Om Sikkerhed

1. Før du tilslutter strømkablet til jævnstrøms adapteren, skal du sørge for, at DC-adapterens spændings betegnelse svarer til den lokale strømforsyning.
2. Indsæt aldrig noget metal i kabinettets åbninger på den medicinske-skærm. Dette kan skabe fare for elektrisk stød.
3. Fjern ikke dækslet for at reducere risikoen for elektrisk stød. Der er ingen indvendige dele, der skal serviceres af brugeren. Kun en kvalificeret tekniker bør åbne sagen om den medicinske-skærm.
4. Brug aldrig din medicinske-skærm, hvis strømledningen er blevet beskadiget. Lad ikke noget hvile på strømledningen, og hold ledningen væk fra områder, hvor folk kan rejse over den.
5. Sørg for at holde stikket, ikke i ledningen, når du frakobler den medicinske-skærm strømledningen fra en stikkontakt.
6. Frakoble din medicinske-skærm strømkablet, når det kommer til at stå ubrugt i en længere periode.
7. Tag stikket til den medicinske-skærm ud af stikkontakten før enhver service.
8. Hvis din medicinske-skærm ikke fungerer normalt, især hvis der er usædvanlige lyde eller lugte, der kommer fra den, skal du straks tage stikket ud og kontakte en autoriseret forhandler eller et servicecenter.
9. Kontakt venligst producenten, hvis sættet skal installeres i et utilgængeligt område.

Advarsel: Berør ikke input-eller outputstik og patienten samtidigt.

Advarsel: Denne medicinske-skærm er beregnet til tilslutning til input/output-signaler og andre stik, der overholder den relevante IEC-standard (f. eks. IEC60950 til it-udstyr og IEC60601-serien til medicinsk elektrisk udstyr). Desuden skal alle sådanne kombinationssystemer være i overensstemmelse med standard IEC 60601-1-1 eller § 16 i de 3 ed. i IEC 60601-1 for henholdsvis sikkerhedskrav til elektriske systemer til medicinsk udstyr. Enhver person, der har dannet et kombinations system, er ansvarlig for, at systemet overholder kravene i IEC 60601-1-1 eller § 16 i de 3 Ed. IEC 60601-1, hhv. Hvis du er i tvivl, skal du kontakte en kvalificeret tekniker eller din lokale repræsentant.

Advarsel: For at undgå risiko for elektrisk stød må dette udstyr kun tilsluttes en forsynings ledning med beskyttende jord. Strømforsyning (AC/DC-adapter) er specificeret som en del af Farvedisplayet. An placer ikke udstyret på en sådan måde, at det er vanskeligt at frakoble netledningsstikket fra apparatets indløb.

Advarsel: Dette udstyr må ikke ændres uden producentens tilladelse.

Produktsikringen har en lavere brudkapacitet. Installer ikke på bygningens elsystem, potentielle kortslutningsstrøm på over 35 A.

Miljøbetingelser for drift og oplagring.

Temperaturområde inden for 0 °C til 40 °C (drift), -20 °C til 60 °C (opbevaring)

Relativ luftfugtighed 10% til 85%

Atmosfærisk trykområde inden for 500 til 1060 hPa.

Ved installation

1. Åbninger i det medicinske Monitor kabinet leveres til ventilation. For at undgå overophedning bør disse åbninger ikke blokeres eller dækkes. Hvis du sætter den medicinske-skærm i en reol eller en anden lukket rum, skal du sørge for at sørge for tilstrækkelig ventilation.
2. Den medicinske monitor må ikke udsættes for regn eller bruge den i nærheden af vand. Hvis den medicinske-skærm ved et uheld bliver våd, skal du trække stikket ud og kontakte en autoriseret forhandler med det samme. Du kan rengøre den medicinske-skærm med en fugtig klud, hvis det er nødvendigt, men sørg for at frakoble den medicinske-skærm først.
3. Anbring din medicinske-skærm i nærheden af en lettilgængelig stikkontakt.
4. Høj temperatur kan give problemer. Max driftstemperatur er 40°C. Brug ikke din medicinske monitor i direkte sollys og holde den væk fra varmeapparater, komfurer, pejse, og kilder til varme.
5. Må ikke placere din medicinske-skærm på en ustabil stand, medicinsk-skærm kan funktionsfejl eller falde.
6. Denne medicinske monitor bør ikke væltes, når vippes i en 5° vinkel, i enhver position, under NORMAL BRUG, bortset fra transport.
7. I den position, der er angivet for transport, skal den medicinske-skærm ikke over balancere, når den vippes i en vinkel på 10 grader.
8. Når du bærer dette produkt, skal du bruge begge håndtag (hvis inkluderet) på venstre og højre side af produktet, og bære med to personer. Hvis du ønsker, at produktet skal installeres et andet sted, skal du ringe til dit servicecenter.
9. Brug altid kun de originale kabler og tilbehør sammen med enheden.
10. Læg ikke denne skærm på det andet udstyr.

Reparation

Forsøg ikke at servicere den medicinske monitor selv, da åbning eller fjernelse af dæksler kan udsætte dig for farlige spændinger eller andre farer, og vil ugyldiggøre garantien. Overlad al service til kvalificeret servicepersonale. Fjern den medicinske-skærm fra strømkilden, og overlad servicering til kvalificeret personale under følgende forhold:

- Hvis ledningen eller stikket er beskadiget eller flosset.
- Hvis der er spildt væske på den medicinske-skærm.
- Hvis genstande er faldet ned i den medicinske-skærm.
- Hvis den medicinske-skærm har været udsat for regn eller fugt.
- Hvis den medicinske-skærm har været udsat for voldsomt stød ved at blive droppet.
- Hvis kabinettet er blevet beskadiget.
- Hvis den medicinske-skærm ser ud til at være overophedet.
- Hvis den medicinske-skærm udsender røg eller unormal lugt.
- Hvis den medicinske-skærm ikke fungerer i overensstemmelse med betjeningsvejledningen.

Biohazards

For at forhindre spredning af infektioner bør denne enhed kun anvendes i miljøer, hvor biologisk dekontaminering kan udføres med succes.

Returneret produkt

Når du har foretaget fejlfinding, skal du desinficere skærmen og returnere den til FSN ved hjælp af den originale emballage, hvis der er problemer. Medtag det tilbehør, der fulgte med skærmen, i returforsendelsen. Vedlæg en kort forklaring på fejlen.

Kontakt FSN Medical Technologies for at få et returgodkendelsesnummer og instruktioner, før du returnerer enheden.

Tilbehør

Brug kun tilbehør, der er specificeret af producenten, eller som sælges sammen med den medicinske-skærm.

Klassificering af Overholdelse af Sikkerhedsreglerne

- Beskyttelse mod elektrisk stød: Klasse I inklusive AC/DC-adapter Medicinsk udstyr er i overensstemmelse med ANSI/AAMI ES60601-1 (2005) + AMD 1 (2012) og CAN/CSA-C22.2 Nr. 60601-1 (2014) med hensyn til elektrisk stød, brandfare og mekanisk fare.
- Anvendte dele: Ingen Anvendte Dele
- Graden af sikkerhed ved tilstedeværelse af antændelige bedøvelsesmiddel med luft eller med ilt eller med lattergas. Ikke egnet til brug i nærværelse af en antændeligt bedøvelsesmiddel blanding med ilt eller med lattergas.
- Til kritiske applikationer anbefales det at have en erstatningsskærm tilgængelig.
- Funktionsmåde: Kontinuerlig.

Meddelelse til brugeren:

Enhver alvorlig hændelse, der er indtruffet i forbindelse med anordningen, skal indberettes til fabrikanten og den kompetente myndighed i den medlemsstat, hvor brugeren og/eller patienten er etableret. Kontakt din lokale FSN Medical Technologies-salgsrepræsentant for at få oplysninger om ændringer og nye produkter.

Elektromagnetisk Kompatibilitet

Denne medicinske monitorenhed er designet og testet til at overholde IEC 60601-1-2:2014/AM-D1:2020-kravene til EMC med andet udstyr. For at sikre elektromagnetisk kompatibilitet (EMC) skal skærmen installeres og betjenes i overensstemmelse med EMC-oplysningerne i denne brugsanvisning.

Denne medicinske monitor enhed er blevet testet og fundet i overensstemmelse med grænserne for en klasse B digital enhed, i henhold til del 15 af FCC-reglerne. Disse grænser er designet til at yde rimelig beskyttelse mod interferens. Denne skærm kan udstråle radiofrekvensenergi, og hvis den ikke installeres og bruges i overensstemmelse med instruktionerne, kan den forstyrre andet radiokommunikationsudstyr. Der er ingen garanti for, at der ikke vil forekomme interferens i en bestemt installation. Hvis dette udstyr viser sig at forårsage skadelig interferens i radio-eller tv-modtagelse, opfordres brugeren til at forsøge at afhjælpe interferensen ved at udføre en eller flere af følgende forholdsregler:

1. Drej eller Flyt modtagerantennen.
2. Forøg afstanden mellem den medicinske-skærm og emnet for interferens.
3. skærmen til en stikkontakt på et andet elektrisk kredsløb end det, som emnet for interferens er tilsluttet.
4. Kontakt forhandleren eller en erfaren radio/tv-tekniker for at få hjælp

MEDDELELSER TIL BRUGER

Denne enhed overholder afsnit 15 i FCC-reglerne. Brug er underlagt følgende to betingelser: (1) enheden må ikke forårsage skadelig interferens, og (2) enheden skal acceptere enhver interferens, der modtages, herunder interferens, der kan forårsage uønsket drift.

FCC ADVARSEL

Denne medicinske monitor genererer eller bruger radiofrekvensenergi. Ændringer eller modifikationer af denne medicinske-skærm kan forårsage skadelig interferens, medmindre modifikationerne er udtrykkeligt godkendt i brugsanvisningen. Brugeren kan miste autoritet til at bruge dette udstyr, hvis der foretages en uautoriseret ændring eller modifikation.

PRODUKTETS LEVETID

LCD panelernes ydeevne kan forringes over lange perioder. Kontroller jævnligt, at skærmen fungerer korrekt. Enhedens forventede levetid er fire år. Hold skærmen ren for at forlænge dens levetid.

1. Vejledning og producentdeklaration-elektromagnetisk emission

Den medicinske-skærm er beregnet til brug i det elektromagnetiske miljø, der er specificeret nedenfor. Brugeren af udstyret skal sørge for, at den medicinske monitor betjenes i et sådant miljø.		
Målinger af interferensemissioner	Overensstemmelsesniveau	Elektromagnetisk miljø-vejledning
RF-emissioner i overensstemmelse med CISPR 11	Overholder Gruppe 1	Denne anordnings egenskaber bestemmes ved udsendelse, gør det muligt at anvende den (CISPR 11, Klasse A). Når denne enhed bruges i et opholdsområde (hvor CISPR 11 normalt kræver Klasse B), yder den muligvis ikke tilstrækkelig beskyttelse af radiotjenester. Brugeren skal om nødvendigt træffe afhjælpende foranstaltninger.
RF-emissioner i overensstemmelse med CISPR 11	Overholder Klasse B	
Emission af harmoniske svingninger til IEC 61000-3-2	Overholder Klasse A	
Spændingsudsving/flimmeremissioner acc. til IEC 61000-3-3	Opfylder	

2. Til brug af ME-udstyr i professionelle sundhedsfaciliteter.

Vejledning og producentdeklaration-Elektromagnetisk immunitet

Den medicinske monitor er beregnet til brug i det elektromagnetiske miljø, der er specificeret nedenfor. Brugeren af medicinske monitor skal sørge for, at den bruges i et sådant miljø.		
Test af interferensimmunitet	IEC 60601-1-2:2014 overensstemmelsesniveau	Elektromagnetisk miljø-vejledning
Elektrostatisk udledning (ESD) acc. til IEC 61000-4-2	Overholder ± 2 kV, ± 4 kV, ± 6 kV, ± 8 kV kontaktafledning ± 2 kV, ± 4 kV, ± 8 kV, ± 15 kV luftudledning	Gulve skal være lavet af træ, beton eller keramiske fliser. Hvis gulvet er belagt med syntetisk materiale, skal den relative luftfugtighed være mindst 30%
Hurtige forbigående elektriske forstyrrelser/brister IEC 61000-4-4	Opfylder ± 2 kV til hovedledninger ± 1 kV til indgangs-/udgangs linjer	Kvaliteten af forsyningsspændingen skal svare til kvaliteten af et typisk forretnings- eller hospitalsmiljø.
Bølge acc. til IEC 61000-4-5	Opfylder ± 1 kV push-pull spænding ± 2 kV common-mode spænding	Kvaliteten af forsyningsspændingen skal svare til kvaliteten af et typisk forretnings- eller hospitalsmiljø.
Spændingsdyp, korte afbrydelser og udsving i forsyningen IEC 61000-4-11	0 % U_T^* ; 0,5 cycle At 0° , 45° , 90° , 135° , 180° , 225° , 270° , 315° 0 % U_T ; 1 cyklus og 70 % U_T ; 25/30 cyklus Enkeltfase: ved 0° 0 % U_T ; 250/300 cyklus	Hovedstrøm kvalitet bør være, at en typisk kommercielle eller hospitalsmiljø. Hvis brugeren af enheden anmoder om fortsat funktion, selv når der opstår afbrydelser af strømforsyningen, anbefales det, at enheden leveres fra en strømforsyning, der er fri for afbrydelser.
*Bemærk: U_T er den vekslende spænding, før testniveauerne påføres.		

3. Til brug af ME-udstyr i professionelle sundhedsfaciliteter.

Testspecifikation for KABINETPORTENS IMMUNITET over for trådløst RF-kommunikationsudstyr (i henhold til IEC 60601-1-2:2014)

Den medicinske monitor er beregnet til brug i det elektromagnetiske miljø, der er specificeret nedenfor. Brugeren af medicinske monitor skal sørge for, at den bruges i et sådant miljø.						
Testfrekvens MHz	Band MHz	Service	Graduering	Maksimal effekt W	Afstand m	IMMUNITETS TESTNIVEAU V/m
385	380 til 390	TETRA 400	Pulsmodulation 18 Hz	1.8	1.0	27
450	430 til 470	GMRS 460 FRS 460	FM ± 5 kHz strøg ± 1 kHz sinus- bølge	2	1.0	28
710	704 til 787	Band 13, 17	Pulsmodulation 217 Hz	0.2	1.0	9
745						
780						
810	800 til 960	GSM 800/900 TETRA 800, iDEN 820, CDMA 850, LTE Band 5	Pulsmodulation 18 Hz	2	1.0	28
870						
930						
1720	1700 til 1990	GSM 1800 CDMA 1900 GSM 1900 DECT LTE Band 1,3, 4, 25 UMTS	Pulsmodulation 217 Hz	2	1.0	28
1845						
1970						
2450	2400 til 2570	Bluetooth, WLAN 802.11 b/g/n, RFID 2450, LTE Band 7	Pulsmodulation 217 Hz	2	1.0	28
5240	5100 til 5800	WLAN 802.11 a/n	Pulsmodulation 217 Hz	0.2	1.0	9
5500						
5785						
*Bemærk: Hvis det er nødvendigt for at opnå IMMUNITETS TESTNIVEAUET, kan afstanden mellem sendeantennen og den medicinske monitor reduceres til 1 m. Prøveafstanden på 1 m er tilladt i IEC 61000-4-3.						

4. Vejledning og producentens erklæring – elektromagnetisk immunitet – for udstyr og systemer, der ikkeunderstøtter liv

Den medicinske monitor er beregnet til brug i det elektromagnetiske miljø, der er specificeret nedenfor. Brugeren af medicinske monitor skal sørge for, at den bruges i et sådant miljø.			
Test af interferensimmunitet	IEC 60601-1-2:2014 overensstemmelsesniveau	Overensstemmelsesniveau	Elektromagnetisk miljø-vejledning
<p>Udført RF forstyrrelser acc. til IEC 61000-4-6</p> <p>Udstrålet RF forstyrrelser ifølge til IEC 61 000-4-3</p>	<p>3 V rms 150 kHz til < 80 MHz</p> <p>3 V/m 80 MHz til 2,5 GHz</p>	<p>3 V eff</p> <p>3 V/m</p>	<p>Bærbart og mobilt RF-kommunikationsudstyr må ikke anvendes tættere på nogen del af den medicinske monitor, herunder kabler, end den anbefalede adskillelse afstand beregnet ud fra den ligning, der gælder for senderens frekvens.</p> <p>Anbefalet separationsafstand:</p> $d = 1.2 \sqrt{P}$ <p>Hvis P er senderens nominelle effekt i watt [W] ifølge oplysninger fra senderproducenten, og d er den anbefalede adskillelsesafstand i meter [m].</p> <p>De stationære senders feltstyrke ved alle frekvenser på stedet a bør ifølge en undersøgelse være mindre end overensstemmelsesniveauet b.</p> $d = 1.2 \sqrt{P}$ <p>80 MHz to < 800 MHz</p> $d = 2.3 \sqrt{P}$ <p>800 MHz til 2.5 GHz</p> <p>Der kan forekomme interferens i nærheden af udstyr, der er mærket med følgende symbol:</p> 
<p>Bemærk: Disse retningslinjer gælder muligvis ikke i alle situationer. Udbredelsen af elektromagnetiske mængder påvirkes af absorptioner og refleksioner af bygninger, genstande og personer.</p>			
<p>a Feltstyrke fra faste sendere, såsom basisstationer til radiotelefoner og landmobilradioer, amatørradio, AM- og FM-radioudsendelser og tv-udsendelser, kan ikke forudsiges teoretisk med nøjagtighed. For at vurdere de stationære senders elektromagnetiske miljø bør der overvejes en undersøgelse af stedet. Hvis den målte feltstyrke på det sted, hvor anordningen anvendes, overstiger ovennævnte overensstemmelsesniveauer, skal anordningen observeres for at kontrollere normal drift Hvis der observeres usædvanlige præstationskarakteristika, kan yderligere foranstaltninger være nødvendige, f.eks.</p> <p>b Over frekvensområdet 150 kHz til 80 MHz skal feltstyrkerne være mindre end 3 V/m.</p>			

5. Anbefalede adskillelsesafstande mellem bærbar og mobil RF kommunikationsudstyr og den medicinske monitor

Den medicinske monitor er beregnet til brug i det elektromagnetiske miljø, hvor RF-forstyrrelserne kontrolleres. Brugeren af enheden kan hjælpe med at forhindre elektromagnetisk interferens ved at opretholde en minimumsafstand mellem bærbart og mobilt RF-kommunikationsudstyr (sendere) og enheden – som en funktion af kommunikationsenhedens udgangseffekt, som vist nedenfor.

Nominel effekt af senderen [W]	Adskillelsesafstand [m] afhængigt af senderens frekvens		
	150kHz til < 80 MHz $d = 1.2 \sqrt{P}$	80 MHz til < 800 MHz $d = 1.2 \sqrt{P}$	800 MHz til 2.5 GHz $d = 2.3 \sqrt{P}$
0.01	0.12	0.12	0.23
0.1	0.38	0.38	0.73
1	1.2	1.2	2.3
10	3.8	3.8	7.3
100	12	12	23

For sendere, der er klassificeret med en maksimal udgangseffekt, som ikke er anført ovenfor, kan den anbefalede separationsafstand **d** i meter (m) estimeres ved hjælp af den ligning, der gælder for senderens frekvens, hvor **P** er den maksimale udgangseffekt for senderen i watt (W) ifølge producenten af senderen.



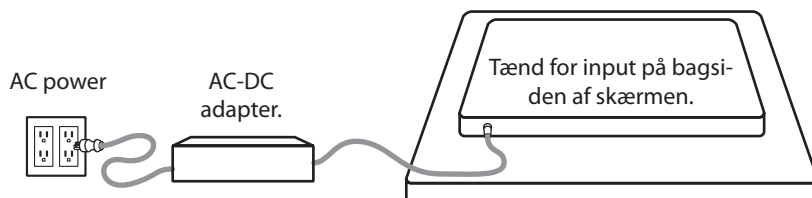

Tilslutning af Strømforsyningen



Skærm	Maksimal dc-forlængerkabellængde* (fod)
FM-A2701D, FM-A2701DS, FM-B2702D, FM-B2702DG, FM-E2701D, FM-E2701DG, FM-E2701DT, FM-E2701DGT, FS-P3102D, FS-P3102DS, FS-P3102DG, FM-E3203D, FM-E3203DG	75
FM-F2701D, FM-F2701DG, FM-F3101D, FM-F3101DG	25





* Hvis der anvendes længere forlængelse, er der risiko for unormal drift af produktet.

Tilbehør

Item	IFU	AC-DC Adapter. 6,23ft/1,9m	AC-strøm-kabel 6ft/1,8m	HDMI-ka- bel	DVI-D- kabel	Skærm port-kabel	SDI BNC kabel x 4	Montering af skruer
 27" FM-A2701D 27" FM-A2701DS	■ ■	■ ■	■ ■	■ ■	■ ■	■ ■	■ ■	■ ■
 27" FM-B2702D 27" FM-B2702DG	■ ■	■ ■	■ ■	■ ■	■ ■	■ ■	■ ■	■ ■
 27" FM-E2701D 27" FM-E2701DG	■ ■	■ ■	■ ■	■ ■	■ ■	■ ■	■ x1	■ ■
 27" FM-E2701DT 27" FM-E2701DGT USB-B touch-kabel medfølger.	■ ■	■ ■	■ ■	■ ■	■ ■	■ ■	■ x1	■ ■

* US,UK,EU, Kina. Hospitalsklasse.

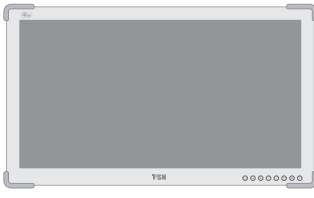
Tilbehør

Item	IFU	AC-DC Adapter. 6,23ft/1,9m	AC-strøm-kabel 6ft/1,8m	HDMI-ka- bel	DVI-D- kabel	Skærm port-kabel	SDI BNC kabel x 4	Montering af skruer
 27" FM-F2701D 27" FM-F2701DG	■ ■	■ ■	■ ■	■ ■		■ ■	■ x1	■ ■
 31" FM-F3101D 31" FM-F3101DG	■ ■	■ ■	■ ■	■ ■		■ ■	■ x1	■ ■
 31" FS-P3102D 31" FS-P3102DS, 31" FS-P3102DG	■ ■	■ ■	■ ■	■ ■	■ ■	■ ■	■ ■	■ ■
 32" FM-E3203D 32" FM-E3203DG	■ ■	■ ■	■ ■	■ ■	■ ■	■ ■	■ ■	■ ■

* US,UK,EU, Kina. Hospitalsklasse.

FM-A2701D

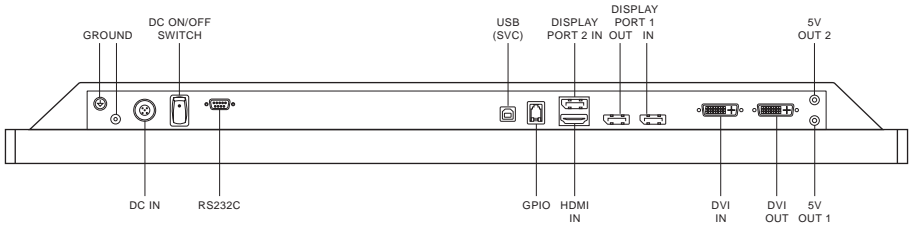
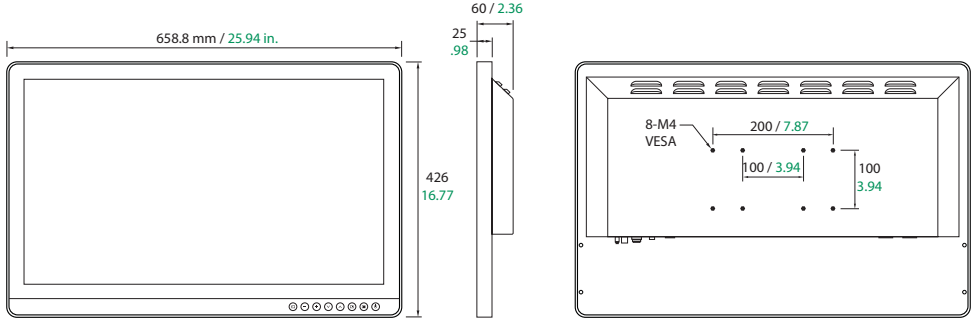

FM-A2701DS

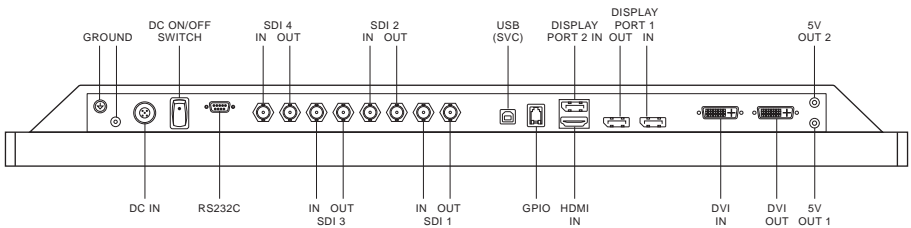

FM-B2702D

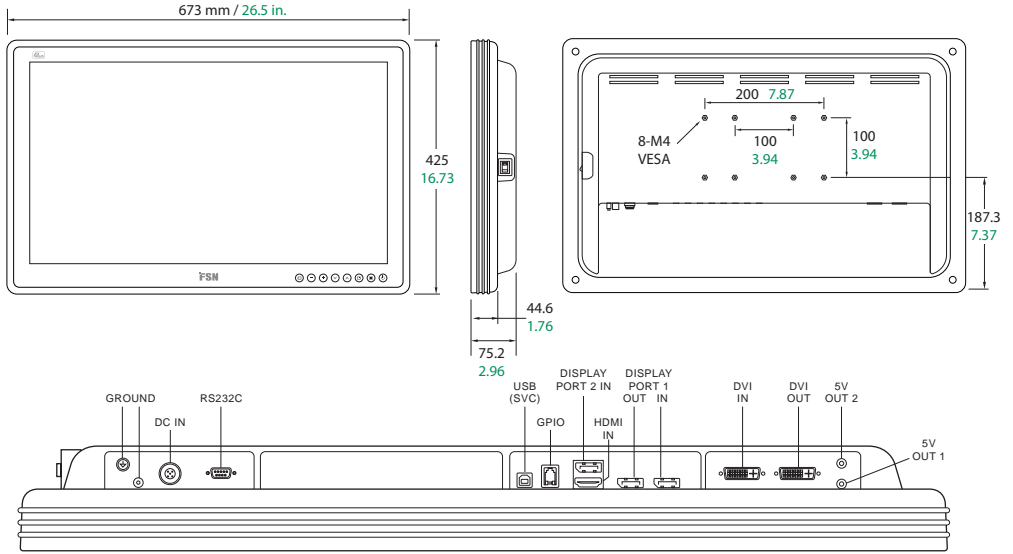

FM-B2702DG

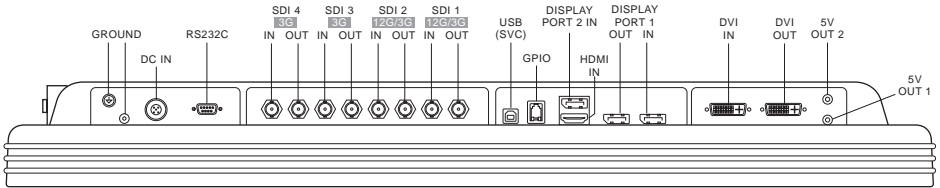

FM-E2701D

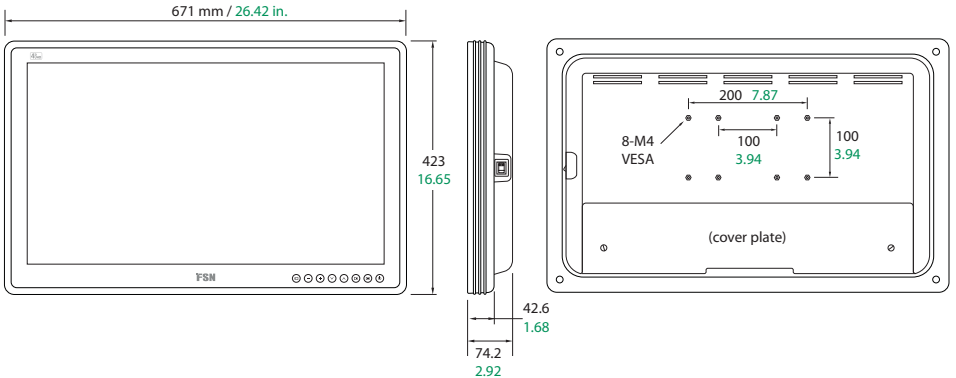

FM-E2701D

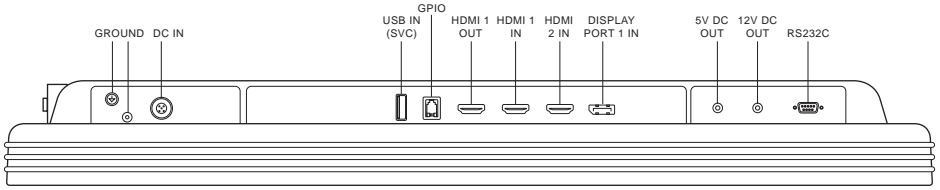

FM-E2701DG

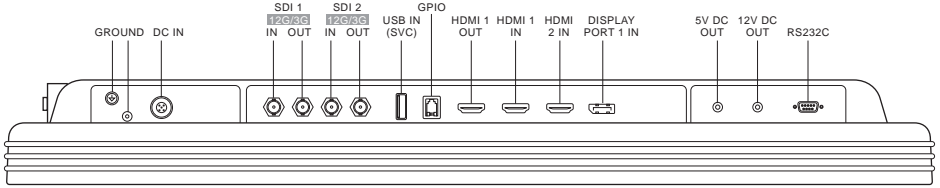

FM-E2701DT

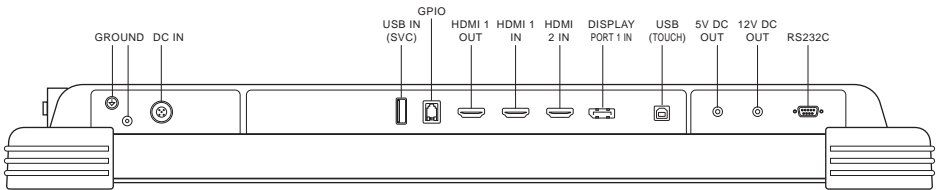
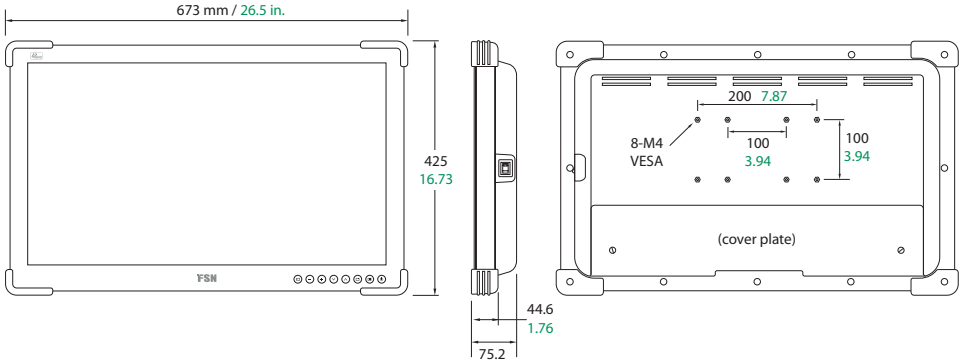

FM-E2701DGT

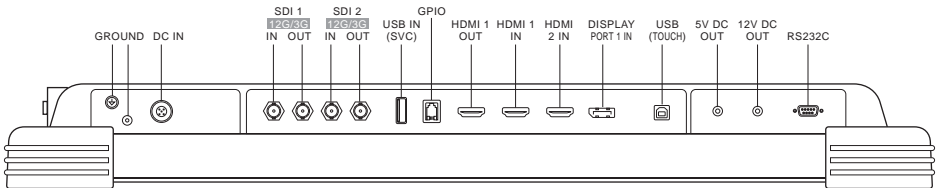

FM-F2701D

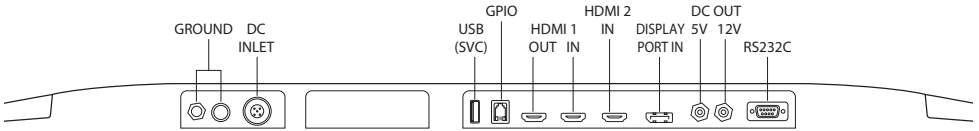
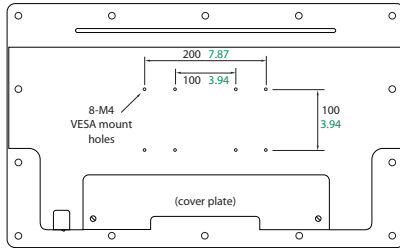
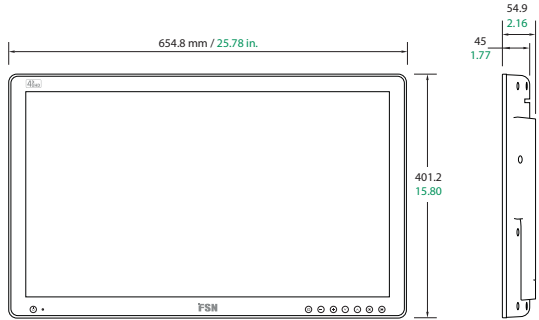

FM-F2701DG

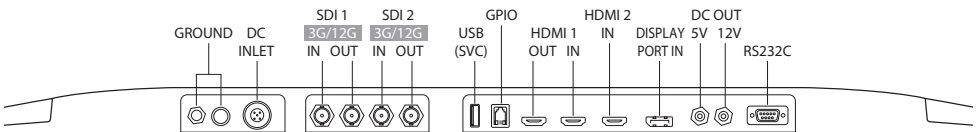

FM-F3101DG

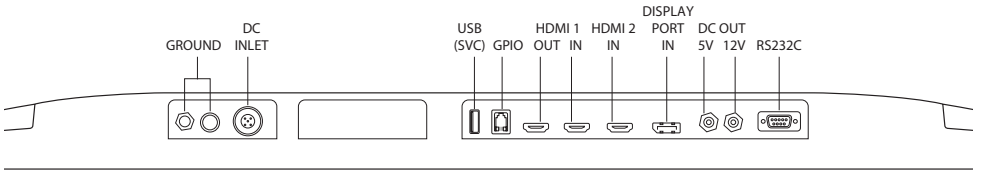
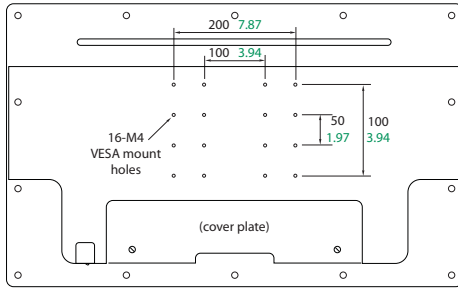
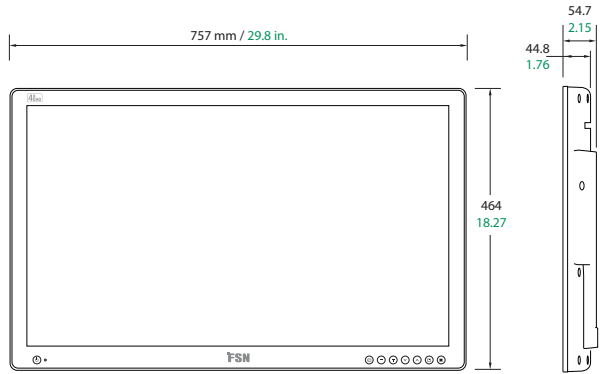

FM-F3101DG

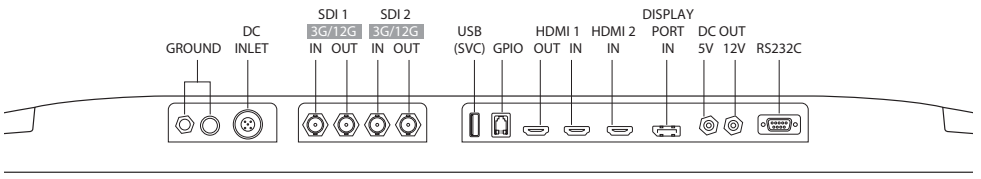

FS-P3102D

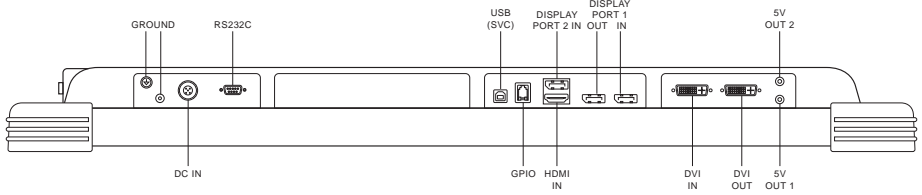
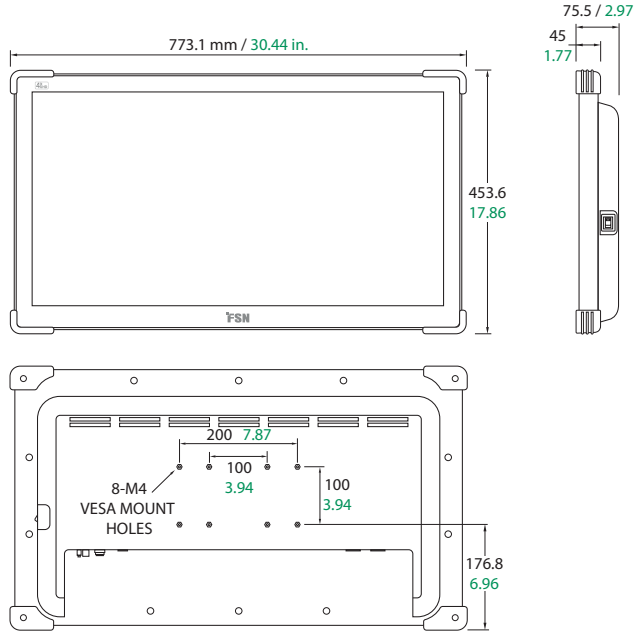

FS-P3102DS

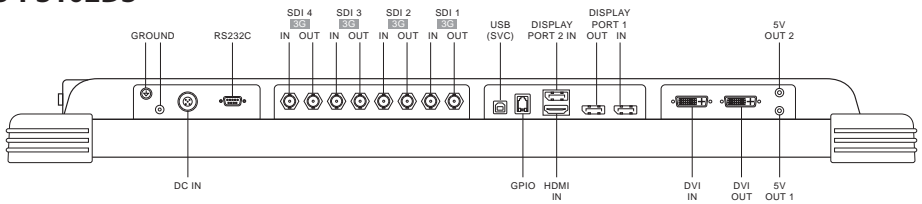

FS-P3102DG

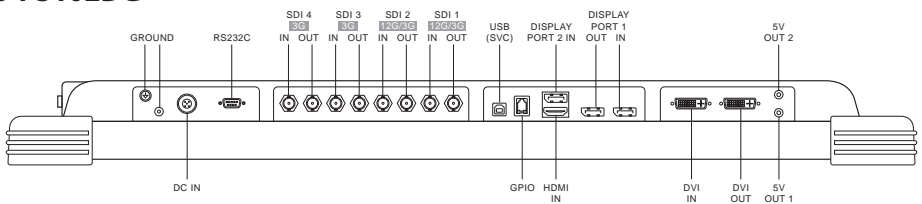

FM-E3203D

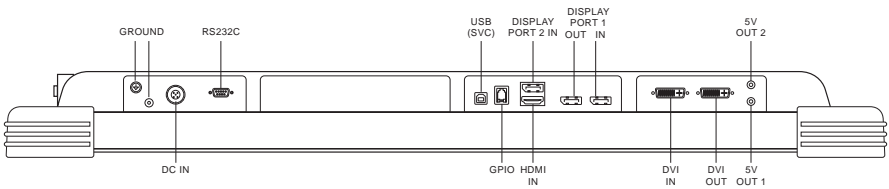
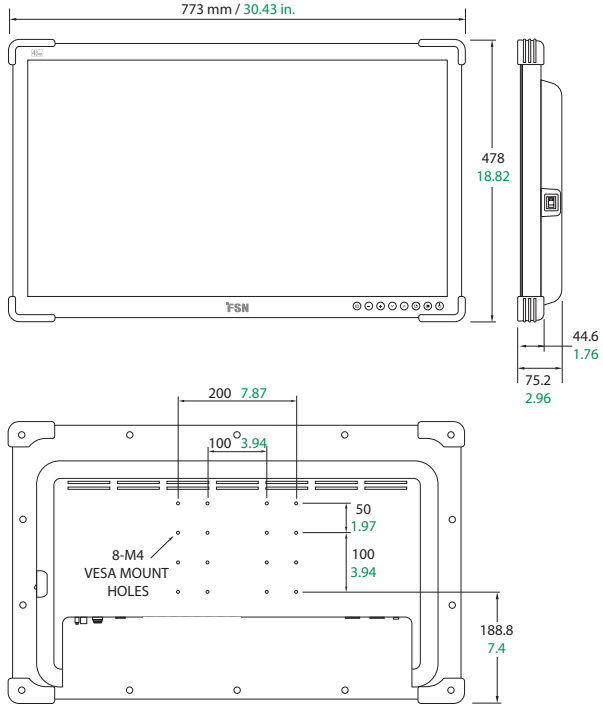



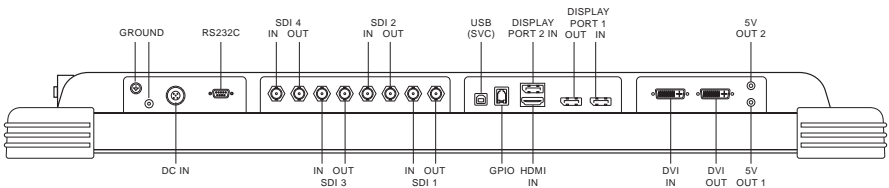

FM-E3203DG



Kontrol

På skærmen (OSD)

FM-A2701D, FM-A2701DS, FM-B2702D, FM-B2702DG, FM-E2701D, FM-E2701DG, FM-E2701DT, FM-E2701DGT, FS-P3102D, FS-P3102DS, FS-P3102DG, FM-E3203D, FM-E3203DG

<p>Når OSD menuen er aktiveret, tryk på for at reducere justeringen af den valgte funktion.</p>	<p>Når OSD menuen er aktiveret, tryk på for at flytte menupunktet nedad.</p>	<p>Tryk for at aktivere funktionen PIP (Picture in Picture). Ikke tilgængelig, når Smart Input er aktiveret.</p>	<p>Tryk for at tænde/slukke for strømmen til skærmens front skærm. Hvis dette ikon ikke lyser, er tænd/sluk-knappen på bagsiden af skærmen slukket.</p>
 INPUT	 MINUS	 PLUS	 DOWN
<p>Tryk på for at få vist menuen til valg af input og for at ændre displayets signalkilde. Tryk på OP eller NED, og tryk derefter på PLUS for at vælge den ønskede kilde.</p>	<p>Når OSD menuen er aktiveret, tryk for at gå ind i en undermenu, eller forøgjusteringen af den valgte funktion.</p>	<p>Når OSD menuen er aktiveret, tryk for at flytte menuvalget opad.</p>	<p>Tryk på for at aktivere OSD-menuen. Når OSD-menuen er aktiv, skal du trykke på for at forlade Hovedmenu eller undermenu.</p>
		<p>Tryk OP og PLUS sammen for at aktivere eller deaktivere taste låse funktionen.</p>	

Kontrol

På skærmen (OSD)

FM-F2701D, FM-F2701DG, FM-F3101D, FM-F3101DG



<p>Tryk for at tænde/slukke for strømmen til skærmens front skærm. LED-indikator: slukket = normal drift, tændt = skærmen slukket.</p> <p>Hvis dette ikon ikke lyser, er tænd/sluk-knappen på bagsiden af skærmen slukket.</p>	<p>Når OSD menuen er aktiveret, tryk på for at reducere justeringen af den valgte funktion.</p>	<p>Når OSD menuen er aktiveret, tryk på for at flytte menupunktet nedad.</p>	<p>Tryk for at aktivere funktionen PIP (Picture in Picture).</p> <p>Ikke tilgængelig, når Smart Input er aktiveret.</p>
--	---	--	---



POWER



INPUT



MINUS



PLUS



DOWN



UP



PIP



MENU

<p>Tryk på for at få vist menuen til valg af input og for at ændre displayets signalkilde.</p> <p>Tryk på OP eller NED, og tryk derefter på PLUS for at vælge den ønskede kilde.</p>	<p>Når OSD menuen er aktiveret, tryk for at gå ind i en undermenu, eller forøgjusteringen af den valgte funktion.</p>	<p>Når OSD menuen er aktiveret, tryk for at flytte menuvalget opad.</p>	<p>Tryk på for at aktivere OSD-menuen.</p> <p>Når OSD-menuen er aktiv, skal du trykke på for at forlade Hovedmenu eller undermenu.</p>
--	---	---	--

Tryk OP og PLUS sammen for at aktivere eller deaktivere taste låse funktionen.

OSD-mener (skærmvisning)

FM-A2701D, FM-A2701DS, FM-B2702D, FM-B2702DG, FS-P3102D, FS-P3102DS, FS-P3102DG, FM-E3203D, FM-E3203DG

FSN display skærme er udstyret med et rigt sæt af funktioner til Systemopsætning, billedjusteringer og skærmlayout kontrol. Disse funktioner styres gennem skærmvisningen eller OSD. Nogle af de indstillinger, der vises i OSD, er kontekstuelle og varierer afhængigt af det aktive indgangssignal. Se afsnittet Kontrollementer for at få en komplet beskrivelse af hver OSD-knap.

1. Indtast OSD



Tryk på knappen Menu på forsiden af Displayskærmen for at aktivere OSD-menuen. Hvis du vil lukke OSD-menuen, skal du trykke på Menu-knappen for at forlade hovedmenuen eller en undermenu.



2. Vælg en hoved menu-kategori

Når du har indtastet OSD, skal du bruge UP  og DOWN  knapper på forsiden af Displayskærmen for at navigere til en Hovedmenu kategori. BILLEDE, FARVE, AVANCERET, OPSÆTNING eller LAYOUT.

3. Vælg en undermenu kategori

Når du har angivet den ønskede hovedmenukategori, skal du trykke på knappen + for at angive de undermenuer, der er knyttet til den valgte hovedmenu. Brug knapperne UP  og DOWN  til at navigere til den ønskede undermenu, og juster derefter efter behov med + og - knapperne. Vælg knappen MENU for at gå ud af undermenuen eller hoved menuen.

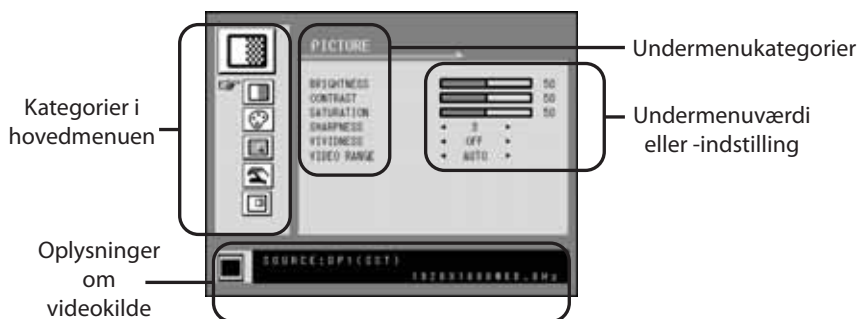

Undermenuer i menuen BILLEDE

1. LYSSTYRKE Øger eller formindsker lysstyrken. (Område: 0~100)
2. KONTRAST Øger eller formindsker kontrasten. (Område: 0~100)
3. MÆTNING øger eller formindsker mætningen. (Område: 0~100)
4. SKARPHED øger eller formindsker mætningen. (Område: 0~4)
5. LIVLIGHED Indstiller billedets livlighed. (Off, Lav, Midt, Høj) Forbedrer billedkvaliteten med minimale kunstige effekter.
6. VIDEOOMRÅDE Vælg en indstilling for videoområde. (0~255, 16~235, or AUTO)
0~255: til RGB-formatindstilling.
16~236: til YUV-formatindstilling.
(0~255, 16~235 eller AUTO)
AUTO: automatisk ændringer til 0 ~ 255 til RGB format, eller 16 ~ 235 til YUV format.

OSD-mener (skærmvisning)



Undermenyer i menuen FARVE

1. GAMMA Vælg den relevante gamma. (BYPASS, 1.8, 2.0, 2.2, 2.4, 2.6, DICOM). Gamma kan ikke ændres, når farverum er BT.709.
2. FARVERUM Vælg indstillingen for farverum. (NATIVE, BT.709, BT.2020 eller AUTO)
NATIVE: til oprindelig farveindstilling.
BT.709: til indstilling af HD-signal.
BT.2020: til UHD-signalindstilling.
AUTO: ændres automatisk til BT.2020 for UHD eller BT.709 for HD-signal.
3. FAVER MODE Ændrer billedfarveindstillingen. (C1, C2, C3, BRUGER)
4. RØD Rod balance. (Fungerer kun med BRUGER mode) (Område: 0~100)
5. GRØN Grøn balance. (Fungerer kun med BRUGER mode) (Område: 0~100)
6. BLÅ Blå balance. (Fungerer kun med BRUGER mode) (Område: 0~100)



Undermenyer under menuen AVANCERET

1. HØJDE-BREDDE-FORHOLD Ændrer højde-bredde-forholdet for det viste billede. (Fuld, Automatisk, Fyld-H)
2. OVER SCAN Justerer den viste størrelse. (0~6)
3. FREEZE Holder billedet stille.
4. ROTER/SPEJL Ændrer den viste billedretning. (Normal, 180, H-Spejl, V-Spejl)
5. SMART INPUT Aktiverer automatisk skift til sikkerhedskopikilden, når hovedkilden er slået fra.
6. SMART MAIN Når smart input er aktiveret, ændres den aktuelle kilde til hovedkilden.
7. SMART 2ND Når smart input er slået til, er sikkerhedskopikilden indstillet til anden kilde



Undermenyer under menuen OPSÆTNING

1. SPROG Ændrer OSD-sprog.. (10 sprog)
2. OSD OVERLAY Justerer OSD-gennemsigtigheden.
3. OSD POSITION Ændrer OSD-positionen. (9 Stillinger)
4. OSD MENU TIME Justerer, hvor længe OSD-menuen er til stede på skærmen. (Område: 10~60 sekunder)
5. BAGGRUNDSBELYSNING Øger eller formindsker baggrundsbelysningen. (Område: 0~100)
6. POWER ON DC5V Aktiverer eller deaktiverer DC5V-outputtet.
7. RESET Ændrer alle OSD-værdierne til fabriksstandarden.



Undermenyer under menuen LAYOUT - Single

1. LAYOUT Ændrer billedlayoutet. (ENKELT, PBP, PIP)

Undermenyer under menuen LAYOUT - PBP

1. LAYOUT Ændrer billedlayoutet. (ENKELT, PBP, PIP)
2. WINDOW SELECT Markerer det aktive vindue under PBP eller PIP.
3. INPUT SWAP Bytter placeringen af de primære og sekundære billeder.

Undermenyer under menuen LAYOUT - PIP

1. LAYOUT Ændrer billedlayoutet. (ENKELT, PBP, PIP)
2. WINDOW SELECT Markerer det aktive vindue under PBP eller PIP.
3. INPUT SWAP Bytter placeringen af de primære og sekundære billeder.
4. PIP SIZE Ændrer PIP-størrelsen. (område: 0~10)
5. PIP POSITION Ændrer PIP-positionen. (L-Top, R-Top, Mid, L-Bot, R-Bot)
6. PIP OVERLAY Skift gennemsigtigheden af PIP-billede. (område: 0~8)

OSD-menuer (skærmvisning)

FM-E2701D, FM-E2701DG, FM-E2701DT, FM-E2701DGT, FM-F2701D, FM-F2701DG, FM-F3101D, FM-F3101DG



FSN display skærme er udstyret med et rigt sæt af funktioner til Systemopsætning, billedjusteringer og skærmlayout kontrol. Disse funktioner styres gennem skærmvisningen eller OSD. Nogle af de indstillinger, der vises i OSD, er kontekstuelle og varierer afhængigt af det aktive indgangssignal. Se afsnittet Kontrollementer for at få en komplet beskrivelse af hver OSD-knap.

1. Indtast OSD



Tryk på knappen Menu på forsiden af Displayskærmen for at aktivere OSD-menuen. Hvis du vil lukke OSD-menuen, skal du trykke på Menu-knappen for at forlade hovedmenuen eller en undermenu.



2. Vælg en hoved menu-kategori

Når du har indtastet OSD, skal du bruge UP  og DOWN  knapper på forsiden af Displayskærmen for at navigere til en Hovedmenu kategori. BILLEDE, FARVE, AVANCERET, OPSÆTNING, LAYOUT.

3. Vælg en undermenu kategori

Når du har angivet den ønskede hovedmenukategori, skal du trykke på knappen + for at angive de undermenuer, der er knyttet til den valgte hovedmenu. Brug knapperne UP  og DOWN  til at navigere til den ønskede undermenu, og juster derefter efter behov med + og - knapperne. Vælg knappen MENU for at gå ud af undermenuen eller hoved menuen.

OSD-menuer (skærmvisning)

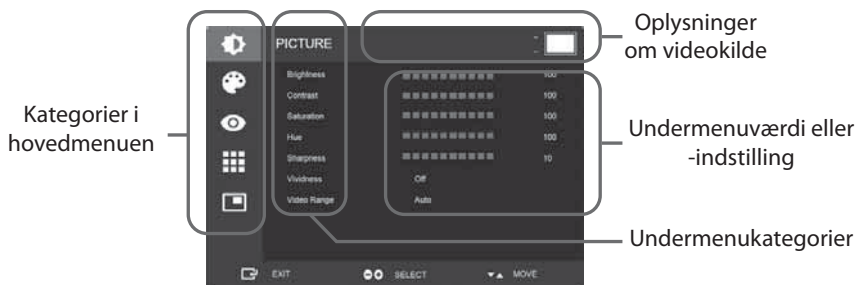

Undermenuer i menuen BILLEDE

1. **LYSSTYRKE** Øger eller formindsker lysstyrken. (Område: 0~100)
2. **KONTRAST** Øger eller formindsker kontrasten. (Område: 0~100)
3. **MÆTNING** øger eller formindsker mætningen. (Område: 0~100)
4. **HUE** Øger eller formindsker HUE (Område: 0~100)
5. **SKARPHED** øger eller formindsker mætningen. (Område: 0~10)
6. **LIVLIGHED** Indstiller billedets livlighed. (Off, Lav, Midt, Høj) Forbedrer billedkvaliteten med minimale kunstige effekter. Funktionen Livlighed fungerer, når videoområdet er indstillet til 0~255.
7. **VIDEOOMRÅDE** Vælg en indstilling for videoområde. (0~255, 16~235 eller AUTO)
AUTO: automatisk ændringer til 0 ~ 255 for RGB format, eller til 16 ~ 235 for andre formater.
8. **HDR-TILSTAND** Vælg en HDR-tilstand. (Fra, PQ, HLG)
Når HDR MODE er indstillet til PQ, og inputsignalet opfylder HDR10, indstilles gamma automatisk til PQ (EOTF). Når HDR MODE er indstillet til HLG, er gamma indstillet til HLG.

OSD-mener (skærmvisning)



Undermenyer i menuen FARVE

1. GAMMA Vælg den relevante gamma. (1.8, 2.0, 2.2, 2.4, 2.6, DICOM, BYPASS, PQ(EOTF), HLG). Brugeren kan kun vælge fra 1,8 til BYPASS. I henhold til HDR-tilstanden indstilles passende gamma (PQ eller HLG).
2. FARVERUM Vælg indstillingen for farverum. (NATIVE, BT.709, BT.2020 eller AUTO) AUTO: Når inputopløsningen er 4K, indstiller farverummet til BT.709 eller BT.2020 afhængigt af kolorimetrioplysninger. Mindre end 4K, indstiller farverummet til BT.709.
3. FAVER MODE Ændrer billedfarveindstillingen. (C1, C2, C3, BRUGER)
4. RØD Rød balance. (Fungerer kun med BRUGER mode) (Område: 0~255)
5. GRØN Grøn balance. (Fungerer kun med BRUGER mode) (Område: 0~255)
6. BLÅ Blå balance. (Fungerer kun med BRUGER mode) (Område: 0~255)



Undermenyer under menuen AVANCERET

1. HØJDE-BREDEDE-FORHOLD Ændrer højde-bredde-forholdet for det viste billede. (Full, Auto, FILL H, 4:3, 5:4, 16:9, 1:1)
2. OVER SCAN Justerer den viste størrelse. (0~10)
3. BILLEDFORUDINDSTILLING Ændrer billedindstillinger. (Forudindstillet bruger 1~5)
4. FREEZE Holder billedet stille.
5. ROTER/SPEJL Ændrer den viste billedretning. (Normal, 90, 180, 270, H-Mirror, V-Mirror)
6. SMART INPUT* Aktiverer automatisk skift til sikkerhedskopikilden, når hovedkilden er slået fra.
7. SMART MAIN* Når smart input er aktiveret, ændres den aktuelle kilde til hovedkilden.
8. SMART 2ND* Når smart input er slået til, er sikkerhedskopikilden indstillet til anden kilde.
* Kun til brug med enkelt layout-tilstand.



Undermenyer under menuen OPSÆTNING

1. SPROG Ændrer OSD-sproget. (10 sprog)
2. OSD OVERLAY Justerer OSD-gennemsigtigheden.
3. OSD POSITION Ændrer OSD-positionen. (9 Stillinger)
4. OSD MENU TIME Justerer, hvor længe OSD-menuen er til stede på skærmen. (Område: 10~60 sekunder)
5. OSD LOCK Indstiller OSD-låsen. Tryk på PLUS- og UP-knapperne for at låse op.
6. BAGGRUNDSBELYSNING Øger eller formindsker baggrundsbelysningen. (Område: 0~100)
7. POWER ON DC5V Aktiverer eller deaktiverer DC5V-outputtet.
8. RESET Ændrer alle OSD-værdierne til fabriksstandarden.



Undermenyer under menuen LAYOUT - Single

1. LAYOUT Ændrer billedlayoutet. (Single, PIP, PBP, Triple, Quad)

Undermenyer under menuen LAYOUT - PIP

1. LAYOUT Ændrer billedlayoutet. (Single, PIP, PBP, Triple, Quad)
2. MODE
3. VINDUE VÆLG Markerer det aktive vindue.
4. INPUT SWAP Bytter placeringen af de primære og sekundære billeder.
5. PIP SIZE Ændrer PIP-størrelsen.
6. PIP POSITION Ændrer PIP-positionen. (L-Top, R-Top, Mid, L-Bot, R-Bot)

Undermenyer under menuen LAYOUT - PBP

1. LAYOUT Ændrer billedlayoutet. (Single, PIP, PBP, Triple, Quad)
2. MODE Ændrer layouttilstanden. (Mode 1, Mode 2, Mode 3)
3. VINDUE VÆLG Markerer det aktive vindue.
4. INPUT SWAP Bytter placeringen af de primære og sekundære billeder.

Undermenyer under menuen LAYOUT - Tredobbelt

1. LAYOUT Ændrer billedlayoutet. (Single, PIP, PBP, Triple, Quad)
2. MODE Ændrer layouttilstanden. (Mode 1, Mode 2, Mode 3, Mode 4)
3. VINDUE VÆLG Markerer det aktive vindue.

Undermenyer under menuen LAYOUT - Quad

1. LAYOUT Ændrer billedlayoutet. (Single, PIP, PBP, Triple, Quad)
2. MODE Ændrer layouttilstanden. (Mode 1, Mode 2, Mode 3, Mode 4, Mode 5)
3. VINDUE VÆLG Markerer det aktive vindue.

Window Layout

FM-A2701D, FM-A2701DS, FM-B2702D, FM-B2702DG, FS-P3102D, FS-P3102DS, FS-P3102DG, FM-E3203D, FM-E3203DG

Enkelt vindue



Billede i billede (PIP)

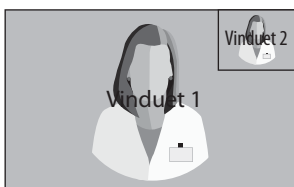

Billede for billede (PBP)

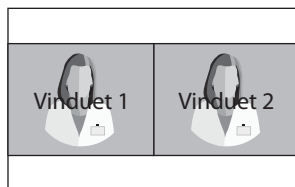

SDI-kilde kompatibilitet

3G-SDI Single (1080p 60Hz)

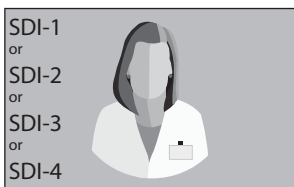

3G-SDI, 2-SI

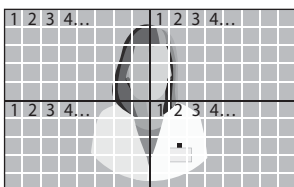

3G-SDI Quad



For SDI quad View-indstillingen skal hvert stik korrespondere med de fire billedområder som vist ovenfor.

12G-SDI Single (2160p 60Hz)

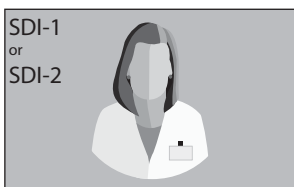

I forbindelse med indstillingen for enkelt visning af SDI skal du bruge menuen INPUT til at vælge, hvilken SDI-kilde der skal aktiveres.

Window Layout

FM-E2701D, FM-E2701DG, FM-E2701DT, FM-E2701DGT, FM-F2701D,
FM-F2701DG, FM-F3101D, FM-F3101DG

Enkelt vindue



Billede i billede (PIP)

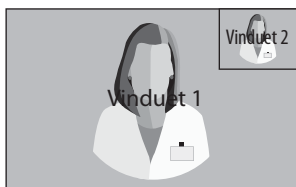

Billede for billede (PBP)



Mode 1



Mode 2



Mode 3

Tredobbelt

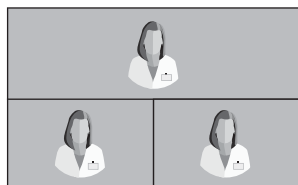

Mode 1

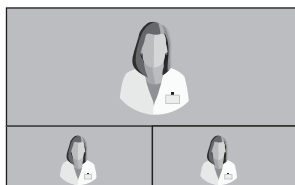

Mode 2

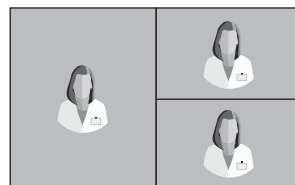

Mode 3



Mode 4

Window Layout

FM-E2701D, FM-E2701DG, FM-E2701DT, FM-E2701DGT, FM-F2701D,
FM-F2701DG, FM-F3101D, FM-F3101DG

Quad

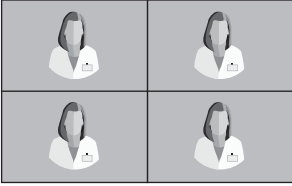

Mode 1



Mode 2

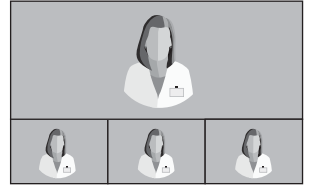

Mode 3

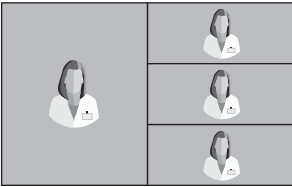

Mode 4

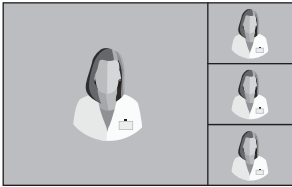

Mode 5

Standard signal tabel

FM-A2701D, FM-A2701DS, FM-B2702D, FM-B2702DG, FS-P3102D, FS-P3102DS, FS-P3102DG, FM-E3203D, FM-E3203DG

Opløsning	Oplysninger om timing			Signal kilde			
	H-Freq (KHz)	V-Freq (Hz)	Clock (MHz)	DP	HDMI	DVI	SDI
800 x 600 @56Hz	35.16	56.25	36.00	•	•	•	
800 x 600 @60Hz	37.88	60.32	40.00	•	•	•	
800 x 600 @72Hz	48.08	72.19	50.00	•	•	•	
800 x 600 @75Hz	46.88	75.00	49,50	•	•	•	
800 x 600 @85Hz	53.67	85.06	56.25	•	•	•	
1024 x 768 @60Hz	48.36	60.00	65.00	•	•	•	
1024 x 768 @70Hz	56.48	70.07	75.00	•	•	•	
1024 x 768 @75Hz	60.02	75.03	78.75	•	•	•	
1024 x 768 @85Hz	68.68	85.00	94.50	•	•	•	
1152 x 864 @75Hz	67.50	75.00	108.00	•	•	•	
1280 x 960 @60Hz	60.00	60.00	108.00	•	•	•	
1280 x 960 @85Hz	85.94	85.00	148.50	•	•	•	
1280 x 1024 @60Hz	63.98	60.02	108.50	•	•	•	
1280 x 1024 @75Hz	79.98	75.02	135.00	•	•	•	
1280 x 1024 @85Hz	91.15	85.02	157,50	•	•	•	
720p @50Hz	37.50	50.00	74.25	•	•	•	•
720p @59,94Hz	44.96	59.94	74.176	•	•	•	•
720p @60Hz	45.00	60.00	74.25	•	•	•	•
1080i @50Hz	28.13	50.00	74.25				•
1080i @59,94Hz	33.72	59.94	74.167				•
1080P @50Hz	56.25	50.00	148.50	•	•	•	•
1080P @59,94Hz	67.43	59.94	148.352	•	•	•	•
1080P @60Hz	67.50	60.00	148.50	•	•	•	•
1920 x 2160 @60Hz	133.29	59.99	277.25	•	•		
3840 x 2160 @30Hz	67.50	30.00	297.00	•	•		• ¹
3840x2160 @50Hz	112.50	50.00	594.00	•	•		• ²
3840 x 2160 @59,94Hz	134.87	59.94	593.407	•	•		• ²
3840 x 2160 @60Hz	135.00	60.00	594.00	•	•		• ²

Ekstra til FS-P3102D, FS-P3102DS, FS-P3102DG

4096 x 2160 @30Hz	67.50	30.00	297.00	•	•		
4096 x 2160 @50Hz	112.50	50.00	594.00	•	•		• ²
4096 x 2160 @59,94Hz	134.87	59.94	593.407	•	•		• ²
4096 x 2160 @60Hz	135.00	60.00	594.00	•	•		• ²

¹ Ekstra til FM-B2702DG, FM-E3203DG

² SDI kvadrant og 2 prøve interleave kun.

Standard signal tabel

**FM-E2701D, FM-E2701DG, FM-E2701DT, FM-E2701DGT, FM-F2701D,
FM-F2701DG, FM-F3101D, FM-F3101DG**

Opløsning	Oplysninger om timing			Signal kilde		
	H-Freq (KHz)	V-Freq (Hz)	Clock (MHz)	DP	HDMI	SDI
800 x 600 @56Hz	35.16	56.25	36.00	•	•	
800 x 600 @60Hz	37.88	60.32	40.00	•	•	
800 x 600 @72Hz	48.08	72.19	50.00	•	•	
800 x 600 @75Hz	46.88	75.00	49.50	•	•	
800 x 600 @85Hz	53.67	85.06	56.25	•	•	
1024 x 768 @60Hz	48.36	60.00	65.00	•	•	
1024 x 768 @70Hz	56.48	70.07	75.00	•	•	
1024 x 768 @75Hz	60.02	75.03	78.75	•	•	
1024 x 768 @85Hz	68.68	85.00	94.50	•	•	
1152 x 864 @75Hz	67.50	75.00	108.00	•	•	
1280 x 960 @60Hz	60.00	60.00	108.00	•	•	
1280 x 960 @85Hz	85.94	85.00	148.50	•	•	
1280 x 1024 @60Hz	63.98	60.02	108.50	•	•	
1280 x 1024 @75Hz	79.98	75.02	135.00	•	•	
1280 x 1024 @85Hz	91.15	85.02	157.50	•	•	
720p @50Hz	37.50	50.00	74.25	•	•	•
720p @59,94	44.96	59.94	74.176	•	•	•
720p @60Hz	45.00	60.00	74.25	•	•	•
1080i @50Hz	28.13	50.00	74.25	•	•	•
1080i @59,94Hz	33.72	59.94	74.167	•	•	•
1080P @50Hz	56.25	50.00	148.50	•	•	•
1080P @59,94Hz	67.43	59.94	148.352	•	•	•
1080P @60Hz	67.50	60.00	148.50	•	•	•
1920 x 2160 @60Hz	133.29	59.99	277.25	•	•	•
3840 x 2160 @30Hz	67.50	30.00	297.00	•	•	•
3840 x 2160 @59,94Hz	134.87	59.94	593.407	•	•	•
3840 x 2160 @60Hz	135.00	60.00	594.00	•	•	•

Specifikation

FM-A2701D, FM-A2701DS

Item		Beskrivelse
Panel		27 tommer TFT LCD (LED)
Opløsning		3840 x 2160 pixel
Billedformat		16 : 9
Aktivt område		596.74(H)mm x 335.66(V)mm
Pixel-hældning (mm)		0.1554 x 0.1554
Svartid (typisk)		14 ms (grå til grå)
Antal farver		1,07 milliarder
Lysstyrke (typisk)		800 cd/m ²
Skala		BT.709 og BT.2020 kompatibel
Kontrastforhold (typisk)		1000 : 1
Overfladebehandling		Antirefleks
Betragtningsvinkel (CR>10)		R/L 178°, U/D 178°
Input Signal		1 x HDMI 2.0 2 x DP 1.2 (SST) 1 x DVI (single link) 4 x SDI (3G) tilgængelig på FM-A2701DS
Output Signal		1 x DVI (single link) 1 x DP 1.2 (SST) 4 x SDI (3G) tilgængelig på FM-A2701DS
Strømforsyning		AC/DC Adapter (AC 100~240V, DC 24V/6.6A)
Strømforbrug		FM-A2701D 90W max FM-A2701DS 110W max
Latens (typisk)		2 ms
Enhedsdimension		658,8(W) x 426(H) x 60(D) (mm) 25.94(W) x 16.77(H) x 2.36(D) (tomme)
Pakke dimension		755,65(W) x 654,05(H) x 234,95(D) (mm) 29.75(W) x 25.75(H) x 9.25(D) (tomme)
IP Rating		IP31 - overall
Vægt	FM-A2701D	8,18 kg, 18.03 lbs. (skærm med dæksel) 13,19 kg, 29.08 lbs. (forsendelsespakke)
	FM-A2701DS	8,8 kg, 19.4 lbs. (skærm med dæksel) 13,81 kg, 30.45 lbs. (forsendelsespakke)

Specifikation

FM-B2702D, FM-B2702DG

Item		Beskrivelse
Panel		27 tommer TFT LCD (LED)
Opløsning		3840 x 2160 pixel
Billedformat		16 : 9
Aktivt område		596.74(H)mm x 335.66(V)mm
Pixel-hældning (mm)		0.1554 x 0.1554
Svartid (typisk)		11 ms (stigningstid)
Antal farver		1,07 milliarder
Lysstyrke (typisk)		800 cd/m ²
Skala		BT.709 og BT.2020 kompatibel
Kontrastforhold (typisk)		1400 : 1
Overfladebehandling		Antirefleks
Betragtningsvinkel (CR>10)		R/L 178°, U/D 178°
Input Signal		1 x HDMI 2.0 2 x DP 1.2 (SST) 1 x DVI (single link) 4 x SDI (3G), 2 x SDI (12G) tilgængelig på FM-B2702DG
Output Signal		1 x DP 1.2 (SST) 1 x DVI (single link) 4 x SDI (3G), 2 x SDI (12G) tilgængelig på FM-B2702DG
Strømforsyning		AC/DC Adapter (AC 100~240V, DC 24V/6.6A)
Strømforbrug		FM-B2702D 85W FM-B2702DG 100W
Latens (typisk)		2 ms
Enhedsdimension		673(W) x 425(H) x 75.2(D) (mm) 26.50(W) x 16.73(H) x 2.96(D) (tomme)
Pakke dimension		755,65(W) x 654,05(H) x 234,95(D) (mm) 29.75(W) x 25.75(H) x 9.25(D) (tomme)
IP Rating		IP33 - overall
Vægt	FM-B2702D	8,73 kg, 19.25 lbs. (skærm med dæksel) 13,45 kg, 29.65 lbs. (forsendelsespakke)
	FM-B2702DG	9,2 kg, 20.28 lbs. (skærm med dæksel) 14,1 kg, 31.09 lbs. (forsendelsespakke)

Specifikation

FM-E2701D, FM-E2701DG, FM-E2701DT, FM-E2701DGT

Item		Beskrivelse	
Panel		27 tommer TFT LCD (LED)	
Opløsning		3840 x 2160 pixel	
Aktivt område		596.16(H)mm x 335.34(V)mm	
Touchskærm (FM-E2701DT, DGT)		Projekteret kapacitiv USB	
Pixel-hældning (mm)		0.15525 x 0.15525	
Svartid (typisk)		< 16 ms (stigning + faldtid)	
Pixelarrangement		RGB lodrette striber	
Antal farver		1,07 milliarder	
Lysstyrke (typisk)		700 cd/m ² (FM-E2701D, FM-E2701DG) 600 cd/m ² (FM-E2701DT, FM-E2701DGT)	
Skala		BT.709 og BT.2020 kompatibel	
Kontrastforhold (typisk)		1,000 : 1	
Overfladebehandling		Antirefleks (FM-E2701DG)	
Betragtningsvinkel (CR>10)		R/L 178°, U/D 178°	
Input Signal		2 x HDMI 2.0 1 x DP 1.4 (SST) 2 x SDI (3G, 12G) tilgængelig på FM-E2701DG, FM-E2701DGT	
Output Signal		1 x HDMI 2.0 2 x SDI (3G, 12G) tilgængelig på FM-E2701DG, FM-E2701DGT	
Strømforsyning		AC/DC Adapter (AC 100~240V, DC 24V/6.6A)	
Strømodgang		DC-udgang (1 x 12V/2A, 1 x 5V/2A)	
Strømforbrug		110W max (FM-E2701D, FM-E2701DT) 130W max (FM-E2701DG, FM-E2701DGT)	
Latens (typisk)		1 ms	
Enhedsdimension	FM-E2701D FM-E2701DG	671(W) x 423(H) x 74.2(D) (mm) 26.42(W) x 16.65(H) x 2.92(D) (tomme)	
	FM-E2701DT FM-E2701DGT	673(W) x 425(H) x 75.2(D) (mm) 26.50(W) x 16.73(H) x 2.96(D) (tomme)	
Pakkedimension		755,65(W) x 654,05(H) x 234,95(D) (mm) 29.75(W) x 25.75(H) x 9.25(D) (tomme)	
IP Rating		IP33 - overall	
Vægt	FM-E2701D	9,17 kg, 20.21 lbs. (skærm med dæksel)	13,7 kg, 30.2 lbs. (forsendelsespakke)
	FM-E2701DG	9,40 kg, 20.72 lbs. (skærm med dæksel)	14,1 kg, 31.08 lbs. (forsendelsespakke)
	FM-E2701DT	8,75 kg, 19.29 lbs. (skærm med dæksel)	13,5 kg, 31.30 lbs. (forsendelsespakke)
	FM-E2701DGT	9,0 kg, 19.84 lbs. (skærm med dæksel)	13,9 kg, 30.64 lbs. (forsendelsespakke)

Specifikation

Touchscreen

Item	Beskrivelse
Type	ITO Projiceret Kapacitiv touchscreen
Driftsspænding	5V
Gennemsigtighed	> 85%
Interface	USB (1.1)
Berøringspunkt	10 point

Touchscreen OS Support

OS	Version
Windows	Windows 10 IOT / Windows 10 / Windows 8 / Windows 7 / Windows Vista / Windows 2000 / Windows XP
Win CE	Win Embedded Compact 2013 / Win Embedded Compact 7 / Win CE 6 / WinCE.Net
Linux	CentOS, Debian, Fedora, Gentoo, Mandrake (Mandriva), Meego, Red Hat, Slackware, SuSE (OpenSuSE), Ubuntu (Xubuntu) and Yellow Dog etc. Supports most 32/64 bit Linux distributionsversioner, inklusive Kernel 2.4.x / 2.6.x / 3.x.x / 4.x.x
Android	Android 2.3 til 7
Mac	OS 9 til 10.12
QNX	RTOS V6.3 til V6.6

Specifikation

FM-F2701D, FM-F2701DG

Item		Beskrivelse
Panel		27 tommer OLED
Opløsning		3840 x 2160 pixel
Aktivt område		596.16(H)mm x 335.34(V)mm
Pixel-hældning (mm)		0.15525 x 0.15525
Svartid (typisk)		< 0.1 ms (stigning + faldtid)
Pixelarrangement		RGB lodrette striber
Antal farver		1,07 milliarder
Lysstyrke (typisk)		540 cd/m ²
Skala		BT.709 og BT.2020 kompatibel
Kontrastforhold (typisk)		1,000,000 : 1
Overfladebehandling		Antirefleks
Betragtningsvinkel (CR>10)		R/L 178°, U/D 178°
Input Signal		2 x HDMI 2.0 1 x DP 1.4 (SST) 2 x SDI (3G, 12G) tilgængelig på FM-F2701DG
Output Signal		1 x HDMI 2.0 2 x SDI (3G, 12G) tilgængelig på FM-F2701DG
Strømforsyning		AC/DC Adapter (AC 100~240V, DC 24V/6.6A)
Strømodgang		DC-udgang (1 x 12V/2A, 1 x 5V/2A)
Strømforbrug		120W max (FM-F2701D) 135W max (FM-F2701DG)
Latens (typisk)		1 ms
Enhedsdimension		654.8(W) x 401.2(H) x 54.9(D) (mm) 25.8(W) x 15.8(H) x 2.2(D) (tomme)
Pakkedimension		860(W) x 780(H) x 200(D) (mm) 23.86(W) x 30.71(H) x 7.87(D) (tomme)
IP Rating		IP33 - overall
Vægt	FM-F2701D	6,33 kg, 13.96 lbs. (skærm med dæksel) 10,05 kg, 22.15 lbs. (forsendelsespakke)
	FM-F2701DG	6,5 kg, 14.33 lbs. (skærm med dæksel) 10,45 kg, 23.23 lbs. (forsendelsespakke)

Specifikation

FM-F3101D, FM-F3101DG

Item		Beskrivelse
Panel		31.5 tommer OLED
Opløsning		3840 x 2160 pixel
Aktivt område		697.92(H)mm x 392.6(V)mm
Pixel-hældning (mm)		0.18175 x 0.18175
Svartid (typisk)		< 0.2 ms (stigning + faldtid)
Pixelarrangement		RGB lodrette striber
Antal farver		1,07 milliarder
Lysstyrke (typisk)		540 cd/m ²
Skala		BT.709 og BT.2020 kompatibel
Kontrastforhold (typisk)		1,000,000 : 1
Overfladebehandling		Antirefleks
Betragtningsvinkel (CR>10)		R/L 178°, U/D 178°
Input Signal		2 x HDMI 2.0 1 x DP 1.4 (SST) 2 x SDI (3G, 12G) tilgængelig på FM-F3101DG
Output Signal		1 x HDMI 2.0 2 x SDI (3G, 12G) tilgængelig på FM-F3101DG
Strømforsyning		AC/DC Adapter (AC 100~240V, DC 24V/6.6A)
Strømodgang		DC-udgang (1 x 12V/2A, 1 x 5V/2A)
Strømforbrug		140W max (FM-F3101D) 155W max (FM-F3101DG)
Latens (typisk)		1 ms
Enhedsdimension		757(W) x 464(H) x 54.7(D) (mm) 29.8(W) x 18.27(H) x 2.15(D) (tomme)
Pakkedimension		860(W) x 780(H) x 200(D) (mm) 23.86(W) x 30.71(H) x 7.87(D) (tomme)
IP Rating		IP33 - overall
Vægt	FM-F3101D	9,06 kg, 19.97 lbs. (skærm med dæksel) 13,91 kg, 30.67 lbs. (forsendelsespakke)
	FM-F3101DG	9,23 kg, 20.35 lbs. (skærm med dæksel) 14,13 kg, 31.15 lbs. (forsendelsespakke)

Specifikation

FS-P3102D, FS-P3102DS, FS-P3102DG

Item		Beskrivelse
Panel		31 tommer TFT LCD (LED)
Opløsning		4096 x 2160 pixel
Billedformat		17 : 9
Aktivt område		697.958(H)mm x 368.064(V)mm
Pixel-hældning (mm)		0.1704 x 0.1704
Svartid (typisk)		11 ms (stigningstid)
Antal farver		1,07 milliarder
Lysstyrke (typisk)		350 cd/m ²
Skala		BT.709 og BT.2020 kompatibel
Kontrastforhold (typisk)		1500 : 1
Overfladebehandling		Antirefleks
Betragtningsvinkel (CR>10)		R/L 178°, U/D 178°
Input Signal		1 x HDMI 2.0 2 x DP 1.2 (SST) 1 x DVI (single link) 4 x SDI (3G) tilgængelig på FS-P3102DS 4 x SDI (3G), 2 x SDI (12G) tilgængelig på FS-P3102DG
Output Signal		1 x DP 1.2 (SST) 1 x DVI (single link) 4 x SDI (3G) tilgængelig på FS-P3102DS 4 x SDI (3G), 2 x SDI (12G) tilgængelig på FS-P3102DG
Strømforsyning		AC/DC Adapter (AC 100~240V, DC 24V/6.6A)
Strømforsbrug		FS-P3102D 90W FS-P3102DS, FS-P3102DG 110W
Latens (typisk)		2 ms
Enhedsdimension		773,1(W) x 453,6(H) x 75.5(D) (mm) 30.44(W) x 17.86(H) x 2.97(D) (tomme)
Pakkedimension		914,4(W) x 749,3(H) x 234.95(D) (mm) 36(W) x 29.5(H) x 9.25(D) (tomme)
IP Rating		IP33 - overall
Vægt	FS-P3102D	10,62 kg, 23.41 lbs. (skærm med dæksel) 16,46 kg, 36.29 lbs. (forsendelsespakke)
	FS-P3102DS FS-P3102DG	11,24 kg, 24.78 lbs. (skærm med dæksel) 17,34 kg, 38.23 lbs. (forsendelsespakke)

Specifikation

FM-E3203D, FM-E3203DG

Item		Beskrivelse
Panel		32 tommer TFT LCD (LED)
Opløsning		3840 x 2160 pixels
Billedformat		16 : 9
Aktivt område		708.48(H)mm x 398.82(V)mm
Pixel-hældning (mm)		0.1845 x 0.1845
Svartid (typisk)		8 ms (stigningstid)
Antal farver		1,07 milliarder
Lysstyrke (typisk)		700 cd/m ²
Skala		BT.709 og BT.2020 kompatibel
Kontrastforhold (typisk)		1350 : 1
Overfladebehandling		Antirefleks
Betragtningsvinkel (CR>10)		R/L 178°, U/D 178°
Input Signal		1 x HDMI 2.0 2 x DP 1.2 (SST) 1 x DVI (single link) 4 x SDI (3G), 2 x SDI (12G) tilgængelig på FM-E3203DG
Output Signal		1 x DP 1.2 (SST) 1 x DVI (single link) 4 x SDI (3G), 2 x SDI (12G) tilgængelig på FM-E3203DG
Strømforsyning		AC/DC Adapter (AC 100~240V, DC 24V/6.6A)
Strømforbrug		FM-E3203D 105W max FM-E3203DG 125W max
Latens (typisk)		2 ms
Enhedsdimension		773(W) x 478(H) x 75.2(D) (mm) 30.43(W) x 18.82(H) x 2.96(D) (tomme)
Pakkedimension		914,4(W) x 749,3(H) x 234.95(D) (mm) 36(W) x 29.5(H) x 9.25(D) (tomme)
IP Rating		IP33 - overall
Vægt	FM-E3203D	11,56 kg, 25.49 lbs. (skærm med dæksel) 16,83 kg, 37.10 lbs. (forsendelsespakke)
	FM-E3203DG	11,80 kg, 26.01 lbs. (skærm med dæksel) 17,5 kg, 38.58 lbs. (forsendelsespakke)

Rengøringsvejledning



Følg hospitals protokollen for håndtering af blod og kropsvæsker. Rengør skærmen med en fortyndet blanding af mildt rengøringsmiddel og vand. Brug en blød bomuld håndklæde eller vatpind. Brug af visse vaskemidler kan forårsage forringelse af produktets etiketter og plastkomponenter. Kontakt Cleanser producent for at se, om agent er kompatibel. Lad ikke væsken komme ind i displayet.

Forholdsregler

- Pas på ikke at beskadige eller ridse front filtret eller panelet.
- Brug ikke stof fremstillet af syntetisk materiale (polyester), da dette kan medføre elektrostatisk misfarvning i displayet.
- Følg din hospitals protokol, hvis skærmen skal desinficeres før installationen.

Front Filter

1. Fjern støv med en tør, fnugfri, ikke-slibende blød bomuldsklud.
2. Fjern fingeraftryk eller fedt ved hjælp af en fnugfri, ikke-slibende blød bomuldsklud, der er let fugtet med almindeligt vand eller et mildt, kommercielt glas rengøringsprodukt, der egner sig til coatede glasoverflader.
3. Tør forsigtigt af med en tør bomuldsklud.

Følgende rengøringsmidler testes og godkendes:

- Tåget klar citron 10 desinfektionsmiddel • Bohle glasrens • Zep Kraftigt glas & alle overfladerenser • Klear-skærm • Skærm TFT (Kontakt Chemie) • Incidin Foam (Ecolab) • Microzid
- Mildt vaskemiddel • Isopropylalkohol med koncentration < 5% • Husholdningsblegemiddel (generisk natriumhypochlorit, opløsninger på 5,25% natriumhypochlorit fortyndet med vand mellem 1:10 og 1:100)

Må IKKE anvendes på front filter:

- Alkohol/opløsningsmidler ved højere koncentration > 5% • Stærke alkalier, stærke opløsningsmidler
- Syre • Vaskemidler med fluor • Vaskemidler med ammoniak • Vaskemidler med slibemidler • Stålluld
- Svamp med slibemidler • Stålblade • Syntetisk (polyester) klud • Klud med ståltråd

Kabinet

1. Rengør kabinettet med en blød bomuldsklud, der er let fugtet med et anerkendt rengøringsprodukt til medicinsk udstyr.
2. Gentag kun med vand.
3. Tørres af med en tør klud.

Kabinettet er testet for resistens over for følgende produkter:

- Virex Klar til brug Desinfektionsmiddel • Tåget Klar Citron 10 Desinfektionsmiddel • Tåget Multi-Purpose Desinfektionsmiddel • Misty Multi-Purpose Desinfektionsmiddel Cleaner II
- Zep Heavy-duty glas & alle overfladerenser • Klear-skærm • Skærm TFT (Kontakt Chemie)
- Incidin Skum (Ecolab) • Microzid • Mildt vaskemiddel • Isopropylalcohol med koncentration < 5% • Husholdningsblegemiddel (generisk natriumhypochlorit, opløsninger på 5,25% natriumhypochlorit fortyndet med vand mellem 1:10 og 1:100) • Præcis hospitalsskumsrens desinfektionsmiddel

Tak fordi du valgte vores produkt.

Service

Kontakt den relevante kundeservice, der er angivet nedenfor, for at få produktoplysninger eller hjælp.

Garanti

Et år, dele og arbejdskraft.

 EC Repræsentant

KTR Europe GmbH

Mergenthalerallee 77, Eschborn 65760, Tyskland

Tel : +49(0)6196-887170



FORESEESON GmbH

Industriestrasse 38a, 63150 Heusenstamm, Tyskland

Tel. +49(0)6104-643980



FORESEESON UK Ltd.

1 Wolsley Road, East Molesey

Surrey, KT8 9EL

Storbritannien

Tel. +44-(0)208-546-1047



FORESEESON KOREA

404B, PangyoInnovalley B, 253 Pangyo-ro, Bundang-gu,

Seongnam-si, Gyeonggi-do, Korea, 13486

Tel. +82(31)8018-0780 Fax. +82(31)8018-0786



FORESEESON (Shanghai) Medical Equipment Co., Ltd.

Room 307, 3F No. 56, 461 Hongcao Road

Caohejing Development District

Xuhui, Shanghai 200233

Tel: 86-21-6113-4188



FSN™

FORESEESON CUSTOM DISPLAYS, INC.

2210 E. Winston Road, Anaheim, CA 92806 USA

Tel. 1-714-300-0540 Fax. 1-714-300-0546

FSN2053 4/2021 Rev. - 12/2022

Specifikationerne kan ændres med eller uden varsel.



www.fsnmed.com