

# FSN

## 4K UHD monitor

# Navodila za uporabo

---

FM-A2701D

FM-A2701DS

FM-B2702D

FM-B2702DG

FM-E2701D

FM-E2701DG

FM-E2701DT

FM-E2701DGT

FM-F2701D

FM-F2701DG

FM-F3101D

FM-F3101DG

FS-P3102D

FS-P3102DS

FS-P3102DG

FM-E3203D

FM-E3203DG



---

Pred povezovanjem, delovanjem ali nastavljanjem tega izdelka temeljito in v celoti preberite ta priročnik.

Slovenščina

---

Specifikacije in informacije v tem dokumentu se lahko spremenijo brez predhodnega obvestila.



Navodila za uporabo za ta izdelek so na voljo tudi v elektronski obliki (eFU). Izbirajte med več jeziki. Za ogled navodil v elektronski obliki uporabite Adobe Acrobat. Do elektronske oblike navodil za uporabo lahko dostopate na spletu na [fsnmed.com/support/eifu/](https://fsnmed.com/support/eifu/)

## Opis izdelka/predvidena uporaba



Ta izdelek podjetja FSN Medical Technologies je vrhunski kirurški monitor, zasnovan za napredne digitalne ALI aplikacije. Ta medicinski zaslon je edinstveno opremljen za izvajanje nalog v zahtevnem okolju operacijske sobe. Značilnosti delovanja vključujejo:

- hitro zaznavanje signala, robustne tabele v načinu
- slike brez artefaktov
- brez ventilatorja – združljivo s sterilnim poljem
- umerjena na klinično barvo
- povečava, zamrznitev, slika v sliki

### Predviden namen

Ta naprava je namenjena povezovanju z drugo medicinsko opremo ter prikazovanju slik ali videoposnetkov z endoskopskih kamer, sobnih kamer in informacij o pacientih, kot so ultrazvok, kardiologija in anesteziologija. Ta naprava se ne uporablja za diagnozo. Ta naprava naj bi bila združljiva z drugo visoko specializirano kirurško in diagnostično opremo, ki se uporablja v kirurških in operacijskih sobah, urgencah in prostorih za izvedbo postopkov.

### Okolje za predvideno uporabo

To napravo naj bi uporabljal usposobljeni zdravstveni delavec v okolju zdravstvene ustanove, kjer ni verjetnosti stika s pacientom (ni uporabljenega dela).

Ta naprava je namenjena za izpolnitev zdravstvenih varnostnih zahtev za napravo v bližini pacienta.



































**Opozorilo:** Te naprave ni dovoljeno uporabljati v povezavi z opremo za ohranjanje življenja.

### Indikacije za uporabo

To napravo sme uporabljati usposobljeni zdravstveni delavec za prikaz slik iz postopkov, kot so endoskopija, ultrazvok, kardiologija in anesteziologija. Ta naprava se poveže z medicinsko slikovno opremo za prikaz slik, videoposnetkov ali informacij o pacientih med kirurškimi posegi. Ta naprava se ne uporablja za diagnozo.

# Opredelitve simbolov

Na izdelku, etiketi ali embalaži izdelka so prikazani naslednji simboli. Vsak simbol ima posebno opredelitev, kot je določeno spodaj:

|  |  |   |   |   |   |
|--|--|---|---|---|---|
|    | Nevarno: visoka napetost.  |  | Napajalnik                                  |  | Upoštevajte spremne dokumente                 |
|    | Enosmerni tok  |  | Označuje potencialno ozemljitev             |  | Edinstven identifikator naprave               |
|    | Označuje zaščitno ozemljitev   |  | Označuje zgoraj spodaj smer                 |  | Korejsko potrdilo                             |
|    | DC električno stikalo  |  | Krhko                                       |  | Odobreno v skladu s pravili CCC               |
|    | Ne sme se zmočiti  |  | Najv. zlaganje                              |  | Kitajske oznake RoHS                          |
|    | Upoštevajte navodila za uporabo  |  | Označuje proizvajalca                       |  | Kataloška številka                            |
|    | Označuje datum izdelave  |  | Pooblaščen predstavnik v Evropski skupnosti |  | Medicinska naprava                            |
|    | Serijska številka  |  | Omejitev vlažnosti                          |  | Upoštevajte navodila za uporabo – elektronika |
|    | Omejitev temperature   |  | Omejitev zračnega tlaka                     |  | Entiteta uvoznika                             |
|    | Ocenjena skladnost Združenega kraljestva   |  | Vklop                                       |  | Ugasniti                                      |
|   | Označuje dokazilo o skladnosti z Uredbo EU 2017/745 o medicinskih pripomočkih in veljavnimi standardi.   |   |   |   |   |
|  | Medicinska oprema je v skladu z ANSI/AAMI ES60601-1 (2005) + AMD 1 (2012) in CAN/CSA-C22.2 št. 60601-1 (2014) glede električnega udara, nevarnosti požara in mehanske nevarnosti.  |   |   |   |   |
|  | Preizkušeno v skladu s standardom FCC razreda B (ZDA).   |   |   |   |   |
|  | Odpadna električna in elektronska oprema (Direktiva o OEEO 2012/19/EU). Ta simbol pomeni, da se odpadki elektronske opreme ne smejo odstraniti kot nerazvrščeni komunalni odpadki in jih je treba zbirati ločeno. Za razgradnjo opreme se obrnite na proizvajalca ali drugo pooblaščenno podjetje za odstranjevanje. |   |   |   |   |

Opomba: Izdelku je priložena natisnjena kopija priročnika v angleščini. Uporabniki v državah članicah EU se za druge jezike obrnite na lokalnega distributerja. To velja za države članice EU, v katerih je bil izdelek kupljen prek pooblaščenih kanalov.

# Opozorila in previdnostni ukrepi

## Informacije o previdnosti



Ta simbol opozarja uporabnika, da je vključena pomembna literatura v zvezi z delovanjem te enote. Zato jih je treba natančno prebrati, da bi se izognili morebitnim težavam.



Ta simbol opozarja uporabnike, da je lahko neizolirana napetost znotraj enote dovolj visoka, da povzroči električni udar. Zato je nevarno, da pridete v stik s katerim koli delom znotraj enote. Da bi zmanjšali tveganje električnega udara, NE odstranjujte pokrova (ali zadnjega dela). V notranjosti ni delov, ki bi jih lahko uporabnik servisiral. Za servisiranje se obrnite na usposobljeno servisno osebje.

Da bi preprečili nevarnost požara ali šoka, naprave ne izpostavljajte dežju ali vlagi. Ne uporabljajte polariziranega vtiča te enote z vtičnico podaljška ali drugimi vtičnicami, razen če je možno v celoti vstaviti zobce.



### Klasifikacija laboratorijev zavarovateljev (UL):

#### UL skladnost z varnostjo:

Ta medicinski monitor je U.L. Razvrščen V ZVEZI Z ELEKTRIČNIM UDAROM, POŽAROM IN MEHANSKIMI NEVARNOSTMI SAMO V SKLADU Z UL 60601-1/CAN/CSA C22.2 ŠT. 601.1



#### Skladnost z EU in skladnost z EMC:

Ta medicinski monitor izpolnjuje zahteve EN60601-1 in EN60601-1-2, da je skladen z Uredbo EU o medicinskih pripomočkih (MDR 2017/745). Dodatek za medicinske pripomočke razreda I CE.

Ta medicinski monitor ustreza zgornjim standardom Ie, če ga uporabljate s priloženim medicinskim napajalnikom Vtič tipa 5-15P z napetostjo 120 V uporabljajte samo v ZDA.

ATM160T-P240

Pozor: Prepričajte se, da je napajalni kabel ustrezne vrste, ki je zahtevan na vašem geografskem območju. Ta medicinski monitor ima univerzalni napajalnik, ki omogoča delovanje na območjih napetosti 100–120 V AC ali 200–240 V AC (uporabniške nastavitve niso potrebne).

---

Uporabite ustrezen napajalni kabel s pravilno vrsto vtiča. Če je vir napajanja 120 V AC, uporabite napajalni kabel, ki je bolnišnični napajalni kabel z vtičem NEMA 5-15 in označen z 125 V AC z odobritvami UL in C-UL. Če je vir napajanja 240 V AC, uporabite tandemski vtič za pritrditev (T blade) z napajalnim kablom ozemljitvenega vodnika, ki ustreza ustreznim evropskim varnostnim predpisom.

Za ozemljitev ohišja zaslona se lahko uporabi ozemljitveni steber na zadnji strani zaslona. Vsaka taka ozemljitev mora biti nameščena v skladu z veljavnimi električnimi predpisi. Ozemljitev je prikazana na mehanski risbi, ki jo najdete v teh navodilih za uporabo.



#### **Recikliranje (Direktiva OEE0 2012/19/EU)**

Upoštevajte lokalne predpise in načrte recikliranja glede recikliranja ali odstranjevanja te opreme.

**Opozorilo:** Izogibajte se uporabi te opreme v bližini ali uporabi zložene z drugo opremo, ker lahko povzroči nepravilno delovanje. Če je takšna uporaba potrebna, je treba to in drugo opremo opazovati, da se preveri, ali delujejo normalno.

**Opozorilo:** Uporaba dodatkov, pretvornikov in kablov, razen tistih, ki jih je določil ali priskrbel proizvajalec te opreme, lahko povzroči povečane elektromagnetne emisije ali zmanjšano elektromagnetno odpornost te opreme in povzroči nepravilno delovanje.

**Opozorilo:** Prenosne RF komunikacijske opreme (vključno z zunanji napravami, kot so antenski kabli in zunanje antene) ne smete uporabljati bližje kot 30 cm (12 palcev) od katerega koli dela tega medicinskega monitorja, vključno s kabli, ki jih je določil proizvajalec. V nasprotnem primeru lahko pride do poslabšanja zmogljivosti te opreme.

**Opozorilo:** Uporaba te opreme v rentgenskem ali magnetnem resonančnem okolju lahko povzroči poslabšanje njene zmogljivosti, motnje v drugi opremi ali motnje v radijskih storitvah.

**Opozorilo:** Uporaba kablov in/ali drugih dodatkov s to napravo, razen tistih, ki so navedeni, lahko povzroči večje emisije ali zmanjšano odpornost te naprave.

**Opozorilo:** Ta izdelek ni predviden za povezavo z visokofrekvenčno električno kirurško opremo.

**Opozorilo:** Ni primeren za uporabo v prisotnosti vnetljive mešanice anestetikov s kisikom ali z dušikovim oksidom.

---

# Varnostna navodila

## O varnosti

1. Pred priključitvijo napajalnega kabla na vtičnico enosmernega adapterja se prepričajte, da oznaka napetosti enosmernega adapterja ustreza lokalnemu električnemu napajanju.
2. Nikoli ne vstavljajte ničesar kovinskega v odprtine omarice medicinskega monitorja. S tem lahko ustvarite nevarnost električnega udara.
3. Da bi zmanjšali tveganje električnega udara, ne odstranjujte pokrova. Ni delov, ki bi jih lahko uporabnik servisiral. Ohišje medicinskega monitorja sme odpreti samo usposobljen tehnik.
4. Nikoli ne uporabljajte medicinskega monitorja LCD, če je napajalni kabel poškodovan. Na napajalni kabel ne polagajte predmetov in kabel držite stran od mest, kjer se lahko ljudje spotaknejo obenj.
5. Pri odklopu napajalnega kabla medicinskega monitorja iz električne vtičnice držite za vtič in ne kabel.
6. Če medicinskega monitorja ne boste uporabljali dlje časa, odklopite napajalni kabel medicinskega monitorja.
7. Pred kakršnim koli servisom izvalcite napajalni kabel medicinskega monitorja iz vtičnice.
8. Če vaš medicinski monitor ne deluje normalno, zlasti če iz njega prihaja nenavaden zvok ali vonj, ga takoj izklopite in pokličite pooblaščenega prodajalca ali servisni center.
9. Obrnite se na proizvajalca, če je treba komplet namestiti na nedostopnem območju.

**Opozorilo:** Ne dotikajte se vhodnih ali izhodnih priključkov in pacienta hkrati.

**Opozorilo:** Ta medicinski monitor je namenjen priključitvi na vhodne/izhodne signale in druge priključke, ki ustrezajo ustreznemu standardu IEC (npr. IEC60950 za IT opremo in IEC60601 serije za medicinsko električno opremo). Poleg tega morajo vsi takšni kombinirani sistemi ustrezati standardu IEC 60601-1-1 ali klavzuli 16 3. izdaje. IEC 60601-1 oziroma varnostne zahteve za medicinske električne sisteme. Vsaka oseba, ki je oblikovala kombinirani sistem, je odgovorna, da sistem izpolnjuje zahteve IEC 60601-1-1 ali klavzule 16 3. izdaje IEC 60601-1. Če ste v dvomih, se obrnite na usposobljenega tehnika ali lokalnega predstavnika.

**Opozorilo:** Da bi se izognili nevarnosti električnega udara, je treba to napravo priključiti samo na napajalno omrežje z zaščitno ozemljitvijo. Napajalnik (AC/DC adapter) je določen kot del barvnega zaslona. Opreme ne pozicionirajte tako, da je težko odklopiti vtič napajalnega kabla z vhoda naprave.

**Opozorilo:** Te opreme ne spreminjajte brez dovoljenja proizvajalca.

Varnostna varovalka ima nižjo zmogljivost prekinitve. Ne nameščajte v električno omrežje stavbe, ker predvideni tok kratkega stika presega 35 A.

---

## Okoljski pogoji za obratovanje in skladiščenje

Temperaturno območje med 0 °C in 40 °C (obratovanje), -20 °C do 60 °C (skladiščenje)

Razpon relativne vlažnosti 10 % do 85 %

Razpon zračnega tlaka med 500 in 1060 hPa.

### O namestitvi

1. Odprtine v omari medicinskega monitorja so predvidene za prezračevanje. Da bi preprečili pregrevanje, teh odprtin ne blokirajte ali pokrivajte. Če medicinski monitor postavite na knjižno polico ali drug zaprt prostor, poskrbite za ustrezno prezračevanje.
2. Ne izpostavljajte medicinskega monitorja dežju in ne uporabljajte ga v bližini vode. Če se medicinski monitor po naključju zmoči, ga izklopite in takoj pokličite pooblaščenega prodajalca. Po potrebi lahko medicinski monitor očistite z vlažno krpo, vendar ga pred tem izklopite.
3. Medicinski monitor postavite blizu lahko dostopne vtičnice za izmenični tok.
4. Visoka temperatura lahko povzroči težave. Najvišja delovna temperatura je 40 °C. Medicinskega monitorja ne uporabljajte na neposredni sončni svetlobi in ga držite stran od grelnikov, peči, kaminov in virov toplote.
5. Medicinskega monitorja ne postavljajte na nestabilno stojalo, saj lahko medicinski monitor ne deluje pravilno ali pade.
6. Ta medicinski monitor se ne sme prevrniti, če ga med NORMALNO UPORABO nagnete pod kotom 5° v poljuben položaj, razen pri prevozu.
7. V položaju, določenem za prevoz, mora medicinski monitor ostati v ravnotežju, če je nagnjen pod kotom 10 stopinj.
8. Ko nosite ta izdelek, uporabite oba ročaja (če sta priložena) na levi in desni strani izdelka in nosita ga naj dve osebi. Če želite izdelek namestiti na drugo mesto, pokličite svoj servisni center.
9. Vedno uporabljajte samo originalne kable in dodatke za napravo.
10. Tega monitorja ne polagajte na drugo opremo.



---

## Popravilo

Ne poskušajte sami servisirati medicinskega monitorja, saj vas lahko odpiranje ali odstranjevanje pokrovov izpostavi nevarni napetosti ali drugim nevarnostim in razveljavi garancijo. Za vsa servisiranja se obrnite na usposobljeno servisno osebje. Odklopite medicinski monitor iz vira napajanja in se obrnite na servisno osebje pod naslednjimi pogoji:

- Če je napajalni kabel ali vtič poškodovan ali obrabljen.
- Če je tekočina prodrla v medicinski monitor.
- Če so predmeti padli v medicinski monitor.
- Če je bil medicinski monitor izpostavljen dežju ali vlagi.
- Če je bil medicinski monitor zaradi padca izpostavljen prevelikemu šoku.
- Če je omara poškodovana.
- Če je videti, da je medicinski monitor pregret.
- Če medicinski monitor oddaja dim ali nenavaden vonj.
- Če se medicinski monitor ne uporablja v skladu z navodili za uporabo.

## Biološke nevarnosti

Da bi preprečili širjenje okužb, je treba to napravo uporabljati samo v okoljih, kjer je mogoče uspešno izvesti biološko dekontaminacijo.

## Vrnjen izdelek

Če po odpravljanju napak še vedo obstajajo težave, razkužite monitor in ga v originalni embalaži vrnite na FSN. V povratno pošiljko vključite dodatke, ki ste jih dobili z monitorjem. Priložite kratko razlago okvare.

Preden vrnete napravo, se obrnite na FSN Medical Technologies za številko dovoljenja za vračilo in navodila.

## Dodatki

Uporabljajte samo dodatke, ki jih je določil proizvajalec ali se prodaja skupaj z medicinskim monitorjem.

## Klasifikacija za skladnost z varnostjo

- Zaščita pred električnim udarom: Razred I, vključno z AC/DC adapterjem. Ta medicinska oprema je v skladu z ANSI/AAMI ES60601-1 (2005) + AMD 1 (2012) in CAN/CSA-C22.2 št. 60601-1 (2014) glede električnega udara, nevarnosti požara in mehanske nevarnosti.
- Uporabljeni deli: Ni uporabljenih delov.
- Stopnja varnosti v prisotnosti vnetljive mešanice anestetikov z zrakom ali kisikom ali dušikovim oksidom. Ni primeren za uporabo v prisotnosti vnetljive mešanice anestetikov s kisikom ali z dušikovim oksidom.
- Za nujne uporabe je priporočljivo imeti na voljo nadomestni monitor.
- Način delovanja: neprekinjeno.

## Obvestilo uporabniku:

Vsak resen dogodek, ki se je zgodil v zvezi z napravo, je treba sporočiti proizvajalcu in pristojnemu organu države članice, v kateri ima sedež uporabnik in/ali bolnik. Za informacije o spremembah in novih izdelkih se obrnite na lokalnega prodajnega predstavnika podjetja FSN Medical Technologies.

---

# Elektromagnetna združljivost

Ta medicinski monitor je zasnovan in preizkušen v skladu z zahtevami IEC 60601-1-2: 2014 / AMD1: 2020 za EMC z drugimi napravami. Za zagotavljanje elektromagnetne združljivosti (EMC) je treba monitor namestiti in upravljati v skladu z EMC informacijami v teh navodilih za uporabo.

Ta medicinski monitor je bil preizkušen in ustreza mejnim vrednostim za digitalno napravo razreda B, v skladu s 15. delom pravil FCC. Te mejne vrednosti so zasnovane tako, da zagotavljajo primerno zaščito pred interferenčnimi motnjami. Ta monitor lahko oddaja radiofrekvenčno energijo in če ni nameščena in uporabljena v skladu z navodili, lahko povzroči interferenčne motnje z drugo radijsko opremo. Ni zagotovila, da v določeni namestitvi ne bo prišlo do motenj. Če se ugotovi, da ta oprema povzroča motnje pri sprejemu radia ali televizije, naj uporabnik poskuša odpraviti motnjo z enim od naslednjih ukrepov:

1. Preusmerite ali premestite sprejemno anteno.
2. Povečajte razdaljo med medicinskim monitorjem in predmetom motenj.
3. Priključite monitor v vtičnico na drugem električnem krogu, kot je tisti, na katerega je povezan predmet motenj.
4. Za pomoč se obrnite na prodajalca ali izkušenega radijskega/televizijskega tehnika.

## OBVESTILA UPORABNIKU

Ta naprava ustreza 15. delu pravil FCC. Za delovanje sta veljavna dva pogoja: (1) Ta naprava ne sme povzročati škodljivih motenj, in (2) ta naprava mora sprejeti vse prejete motnje, vključno z motnjami, ki lahko povzročijo neželeno delovanje.

## OPOZORILO FCC

Ta medicinski monitor ustvarja ali uporablja radiofrekvenčno energijo. Spremembe ali modifikacije tega medicinskega monitorja lahko povzročijo škodljive motnje, razen če spremembe niso izrecno odobrene v navodilih za uporabo. Uporabnik lahko izgubi pooblastilo za upravljanje te opreme, če izvede nepooblaščen spremembo ali modifikacijo.

## ŽIVLJENJSKA DOBA IZDELKA

Zmogljivost plošč se lahko poslabša v daljšem časovnem obdobju. Redno preverjajte, ali monitor deluje pravilno. Pričakovana življenjska doba naprave je štiri leta. Monitor redno čistite, da podaljšate življenjsko dobo delovanja.

## 1. Navodila in izjava proizvajalca - elektromagnetne emisije

| Medicinski monitor je namenjen uporabi v spodaj navedenem elektromagnetnem okolju. Uporabnik naprave mora zagotoviti, da medicinski monitor deluje v takem okolju. |                      |  |
|--|----------------------|--|
| Meritve emisij motenj  | Raven skladnosti     | Elektromagnetno okolje – navodila  |
| RF emisije v skladu s CISPR 11   | Skladno s skupino 1  | Značilnosti te naprave, določene z oddajanjem, omogočajo njeno uporabo v industriji in bolnišnici (CISPR 11, razred A). Če se uporablja v bivalnem prostoru (za katerega CISPR 11 običajno zahteva razred B), ta naprava morda ne bo zagotavljala ustrezne zaščite radijskih storitev. Uporabnik mora po potrebi sprejeti popravne ukrepe, na primer implementacijo ali ponovna usmeritev naprave. |
| RF emisije v skladu s CISPR 11   | Skladno z razredom B |  |
| Emisija harmoničnih nihanj v skladu z IEC 61000-3-2  | Skladno z razredom A |  |
| Nihanja napetosti/emisije utripanja v skladu z IEC 61000-3-3   | Ustreza              |  |

## 2. Za uporabo naprav ME v profesionalnih zdravstvenih ustanovah. Navodila in izjava proizvajalca – elektromagnetna odpornost

| Medicinski monitor je namenjen uporabi v spodaj navedenem elektromagnetnem okolju. Uporabnik medicinskega monitorja mora zagotoviti, da se uporablja v takem okolju. |  |   |
|--|--|---|
| Preskus odpornosti proti motnjam   | IEC 60601-1-2:2014 raven skladnosti  | Elektromagnetno okolje – navodila   |
| Elektrostatično izpust (ESD) v skladu z IEC 61000-4-2  | Skladno s kontaktnim izpustom $\pm 2$ kV, $\pm 4$ kV, $\pm 6$ kV, $\pm 8$ kV, $\pm 2$ kV, $\pm 4$ kV, $\pm 8$ kV, $\pm 15$ kV izpust zraka   | Tla morajo biti izdelana iz lesa, betona ali keramike. Če so tla prekrita s sintetičnimi materiali, mora biti relativna vlažnost najmanj 30 %.  |
| Hitre prehodne električne motnje/ eksplozije v skladu z IEC 61000-4-4  | Ustreza<br>$\pm 2$ kV za omrežne vodnike<br>$\pm 1$ kV za vhodne/izhodne vode  | Kakovost napajalne napetosti mora ustrezati kakovosti običajnega poslovnega ali bolnišničnega okolja.   |
| Napetostna konica v skladu z IEC 61000-4-5   | Ustreza<br>$\pm 1$ kV potisno-vlečna napetost<br>$\pm 2$ kV enosmerna napetost   | Kakovost napajalne napetosti mora ustrezati kakovosti običajnega poslovnega ali bolnišničnega okolja.   |
| Padec napetosti, kratke prekinitve in nihanja oskrbe v skladu z IEC 61000-4-11   | 0 % $U_T^*$ ; 0,5 cikla<br>At 0°, 45°, 90°, 135°, 180°, 225°, 270°, 315°<br>0% $U_T$ ; 1 cikel in<br>70% $U_T$ ; 25/30 ciklov<br>Posamezna faza: pri 0°<br>0% $U_T$ ; 250/300 ciklov | Kakovost električnega omrežja mora ustrezati kakovosti električnega omrežja v značilnih poslovnih ali bolnišničnih okoljih.<br><br>Če uporabnik naprave zahteva nadaljnje delovanje tudi takrat, ko pride do prekinitve napajanja, je priporočljivo, da se naprava napaja iz napajanja brez prekinitve. |
| *Opomba: $U_T$ je omrežna izmenična napetost pred uporabo preskusnih nivojev.  |  |   |

### 3. Za uporabo naprav ME v profesionalnih zdravstvenih ustanovah. Preskusna specifikacija ENCLOSURE PORT IMMUNITY za RF brezžično komunikacijsko opremo (v skladu z IEC 60601-1-2: 2014)

| Medicinski monitor je namenjen uporabi v spodaj navedenem elektromagnetnem okolju.<br>Uporabnik medicinskega monitorja mora zagotoviti, da se uporablja v takem okolju. |              |   |  |                  |            |                                 |
|---|--------------|---|--|------------------|------------|---------------------------------|
| Testna frekvenca MHz  | Pas MHz      | Servis  | Modulacija                                 | Maksimalna moč W | Razdalja m | STOPNJA PRESKUSA ODPORNOSTI V/m |
| 385   | 380 do 390   | TETRA 400   | Impulzna modulacija<br>18 Hz               | 1,8              | 1,0        | 27                              |
| 450   | 430 do 470   | GMRS 460,<br>FRS 460  | FM<br>± 5 kHz sunek<br>± 1 kHz sinusni val | 2                | 1,0        | 28                              |
| 710   | 704 do 787   | Pas 13, 17  | Impulzna modulacija<br>217 Hz              | 0,2              | 1,0        | 9                               |
| 745   |              |   |  |                  |            |                                 |
| 780   |              |   |  |                  |            |                                 |
| 810   | 800 do 960   | GSM 800/900<br>TETRA 800,<br>iDEN 820,<br>CDMA 850,<br>LTE pas 5            | Impulzna modulacija<br>18 Hz               | 2                | 1,0        | 28                              |
| 870   |              |   |  |                  |            |                                 |
| 930   |              |   |  |                  |            |                                 |
| 1720  | 1700 do 1990 | GSM 1800,<br>CDMA 1900,<br>GSM 1900,<br>DECT,<br>LTE pas 1,3,<br>4, 25 UMTS | Impulzna modulacija<br>217 Hz              | 2                | 1,0        | 28                              |
| 1845  |              |   |  |                  |            |                                 |
| 1970  |              |   |  |                  |            |                                 |
| 2450  | 2400 do 2570 | Bluetooth,<br>WLAN 802.11 b/g/n,<br>RFID 2450,<br>LTE pas 7                 | Impulzna modulacija<br>217 Hz              | 2                | 1,0        | 28                              |
| 5240  | 5100 do 5800 | WLAN 802.11 a/n   | Impulzna modulacija<br>217 Hz              | 0,2              | 1,0        | 9                               |
| 5500  |              |   |  |                  |            |                                 |
| 5785  |              |   |  |                  |            |                                 |

\*Opomba: Če je potrebno za doseganje RAVNI PREISKUSA ODPORNOSTI, se lahko razdalja med oddajno anteno in medicinskim monitorjem zmanjša na 1 m. IEC 61000-4-3 mogoča preizkusno razdaljo 1 metra.

## 4. Navodila in izjava proizvajalca – elektromagnetna odpornost – za opremo in sisteme, ki ne podpirajo življenja

| Medicinski monitor je namenjen uporabi v spodaj navedenem elektromagnetnem okolju. Uporabnik medicinskega monitorja mora zagotoviti, da se uporablja v takem okolju.  |  |                             |   |
|---|--|-----------------------------|---|
| Preskusi odpornosti proti motnjam   | IEC 60601-1-2:2014 raven preskusa  | Raven skladnosti            | Elektromagnetno okolje – smernice   |
| <p>S kabli povezana RF motnje v skladu z IEC 61000-4-6</p> <p>Sevalne RF motnje v skladu z IEC 61 000-4-3</p>   | <p>3 V rms<br/>150 kHz do &lt; 80 MHz</p> <p>3 V/m<br/>80 MHz do 2,5 GHz</p> | <p>3 V eff</p> <p>3 V/m</p> | <p>Prenosne in mobilne RF komunikacijske opreme se ne smejo uporabljati v bližini nobenega dela medicinskega monitorja, vključno s kabli, kot je priporočena razdalja ločevanja, izračunana iz enačbe, ki velja za frekvenco oddajnika.</p> <p>Priporočena razdalja ločevanja:</p> $d = 1.2 \sqrt{P}$ <p>Kjer je P nazivna moč oddajnika v vatih [W] v skladu z informacijami proizvajalca oddajnika, d pa priporočena razdalja ločevanja v metrih [m].</p> <p>Trdnost stacionarnih oddajnikov na vseh frekvencah na kraju samem mora biti v skladu s študijo <b>a</b> manjša od ravni skladnosti <b>b</b>.</p> $d = 1.2 \sqrt{P}$ <p>80 MHz do &lt; 800 MHz</p> $d = 2.3 \sqrt{P}$ <p>800 MHz do 2,5 GHz</p> <p>Motnje se lahko pojavijo v bližini opreme, označene z naslednjim simbolom:</p>  |
| <p>Opomba: Te smernice morda ne veljajo v vseh situacijah. Na razširitev elektromagnetnih veličin vplivajo absorpcije in odsevi zgradb, predmetov in oseb.</p>  |  |                             |   |
| <p><b>a</b> Jakosti polja v fiksnih oddajnikih, kot so osnovne postaje za radijske [/brezžične] telefone in kopenski mobilni radio, amaterski radio, radio AM in FM radio ter TV oddajanje, ni mogoče teoretično natančno predvideti. Za oceno elektromagnetnega okolja stacionarnih oddajnikov je treba vključiti raziskavo lokacije. Če izmerjena jakost polja na mestu, kjer se naprava uporablja, presega zgornje stopnje skladnosti, je treba napravo opazovati, da se preveri normalno delovanje. Če opazite nenavadne značilnosti delovanja, bodo morda potrebni dodatni ukrepi, na primer sprememba usmeritve ali druga lokacija naprave.</p> <p><b>b</b> V frekvenčnem območju od 150 kHz do 80 MHz morajo biti jakosti polja manjše od 3 V/m.</p> |  |                             |   |

## 5. Priporočena razdalja med prenosno in mobilno RF komunikacijsko opremo in medicinskim monitorjem

Medicinski monitor je namenjen uporabi v elektromagnetnem okolju, v katerem so nadzorovane RF motnje. Uporabnik naprave lahko pomaga preprečiti elektromagnetne motnje tako z ohranjanjem minimalne razdalje med prenosno in mobilno RF komunikacijsko opremo (oddajniki) in napravo – kot funkcijo izhodne moči komunikacijske naprave, kot je prikazano spodaj.

| Nazivna moč oddajnika [W] | Ločitvena razdalja [m] glede na frekvenco oddajnika |   |  |
|---------------------------|---|---|--|
|                           | 150 kHz do < 80 MHz<br>$d = 1.2 \sqrt{P}$           | 80 MHz do < 800 MHz<br>$d = 1.2 \sqrt{P}$ | 800 MHz do 2,5 GHz<br>$d = 2.3 \sqrt{P}$ |
| 0,01                      | 0,12  | 0,12                                      | 0,23                                     |
| 0,1                       | 0,38  | 0,38                                      | 0,73                                     |
| 1                         | 1,2   | 1,2                                       | 2,3                                      |
| 10                        | 3,8   | 3,8                                       | 7,3                                      |
| 100                       | 12  | 12  | 23                                       |

Za oddajnike z največjo izhodno močjo, ki ni navedena nad priporočeno ločitveno razdaljo **d** v metrih (m), je mogoče oceniti z enačbo, ki velja za frekvenco oddajnika, kjer je **P** največja izhodna moč v vatih (W) po podatkih proizvajalca oddajnika.

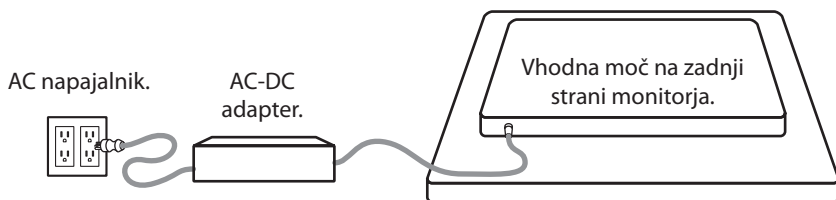

## Priključitev napajalnika



| Monitor  | Največja dolžina podaljšanega enosmernega kabla * (čevljev) |
|--|---|
| FM-A2701D, FM-A2701DS, FM-B2702D, FM-B2702DG, FM-E2701D, FM-E2701DG, FM-E2701DT, FM-E2701DGT, FS-P3102D, FS-P3102DS, FS-P3102DG, FM-E3203D, FM-E3203DG | 75  |
| FM-F2701D, FM-F2701DG, FM-F3101D, FM-F3101DG   | 25  |



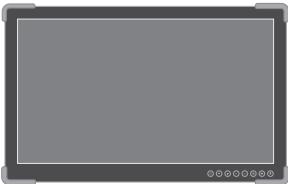

\* Če uporabljate daljše podaljške, obstaja nevarnost nenormalnega delovanja izdelka.

# Dodatki

| Predmet  | IFU    | AC-DC adapter.<br>6.23ft/1,9 m | AC napajalni kabel<br>6ft/1,8 m* | HDMI kabel | DVI-D kabel | DisplayPort kabel | SDI BNC kabel<br>x 4 | Pritrdilni vijaki |
|--|--------|--------------------------------|----------------------------------|------------|-------------|-------------------|----------------------|-------------------|
| <br>27" FM-A2701D<br>27" FM-A2701DS                                       | ■<br>■ | ■<br>■                         | ■<br>■                           | ■<br>■     | ■<br>■      | ■<br>■            | ■<br>■               | ■<br>■            |
| <br>27" FM-B2702D<br>27" FM-B2702DG                                       | ■<br>■ | ■<br>■                         | ■<br>■                           | ■<br>■     | ■<br>■      | ■<br>■            | ■<br>■               | ■<br>■            |
| <br>27" FM-E2701D<br>27" FM-E2701DG                                      | ■<br>■ | ■<br>■                         | ■<br>■                           | ■<br>■     |             | ■<br>■            | ■ x1                 | ■<br>■            |
| <br>27" FM-E2701DT<br>27" FM-E2701DGT<br>Priložen kabel USB-B na dotik. | ■<br>■ | ■<br>■                         | ■<br>■                           | ■<br>■     |             | ■<br>■            | ■ x1                 | ■<br>■            |

\* US,UK,EU, China. Bolnišnični razred.

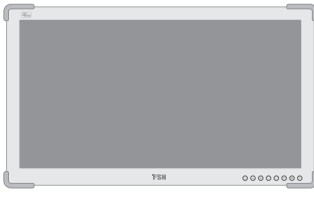
# Dodatki

| Predmet   | IFU | AC-DC adapter.<br>6.23ft/1,9 m | AC napajalni kabel<br>6ft/1,8 m* | HDMI kabel | DVI-D kabel | DisplayPort kabel | SDI BNC kabel<br>x 4 | Pritrdilni vijaki |
|---|-----|--------------------------------|----------------------------------|------------|-------------|-------------------|----------------------|-------------------|
| <br>27" FM-F2701D<br>27" FM-F2701DG                  | ■   | ■                              | ■                                | ■          |             |                   | ■                    | ■                 |
| <br>31" FM-F3101D<br>31" FM-F3101DG                  | ■   | ■                              | ■                                | ■          |             |                   | ■                    | ■                 |
| <br>31" FS-P3102D<br>31" FS-P3102DS, 31" FS-P3102DG | ■   | ■                              | ■                                | ■          | ■           | ■                 | ■                    | ■                 |
| <br>32" FM-E3203D<br>32" FM-E3203DG                | ■   | ■                              | ■                                | ■          | ■           | ■                 | ■                    | ■                 |

\* US, UK, EU, China. Bolnišnični razred.



# FM-A2701D

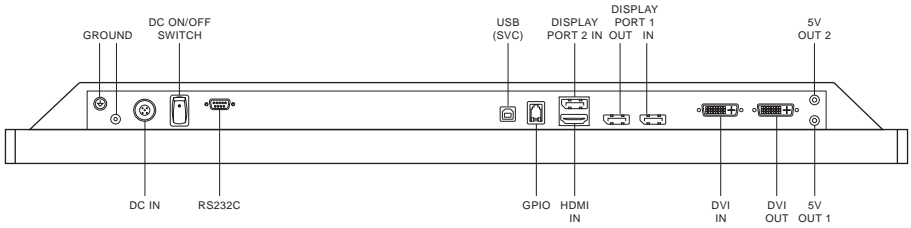
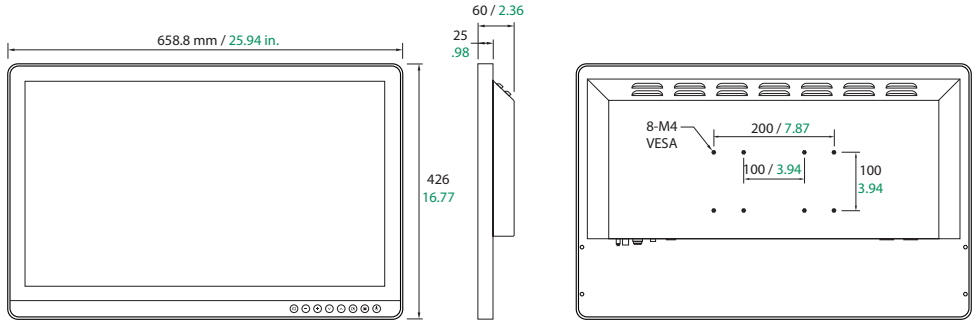

# FM-A2701DS

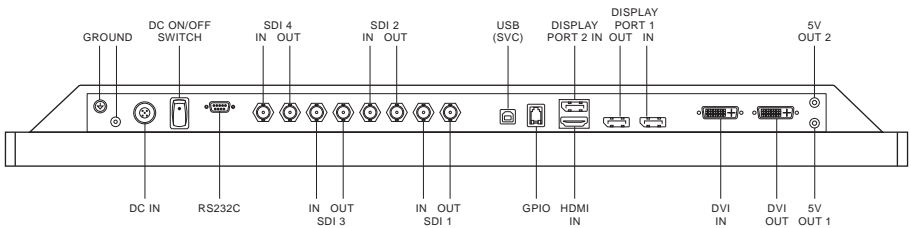

# FM-B2702D

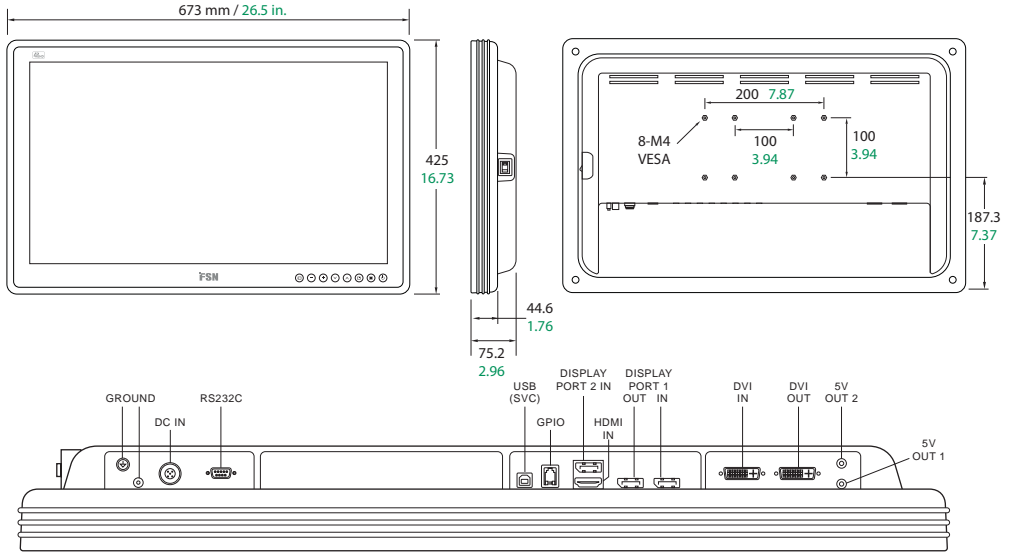

# FM-B2702DG

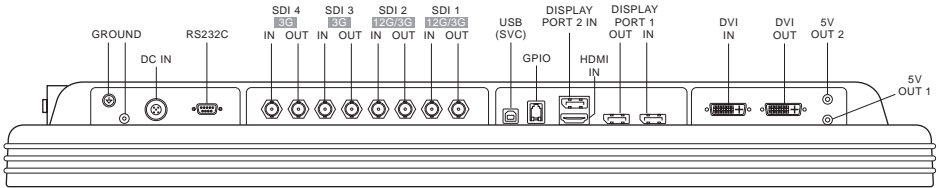

# FM-E2701D

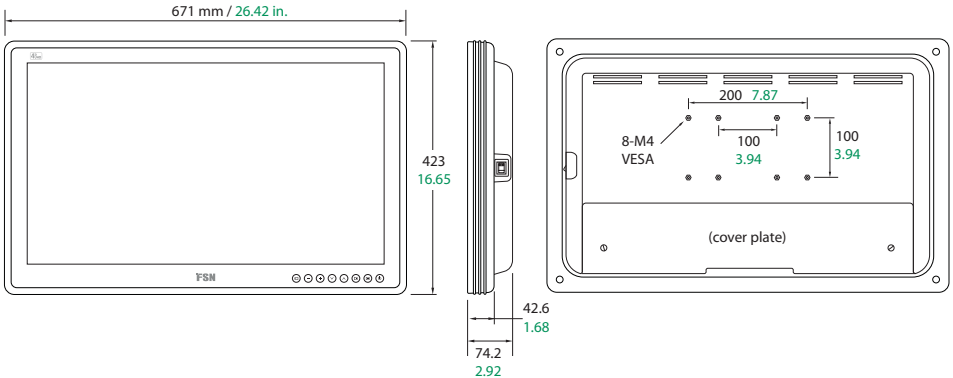

# FM-E2701D

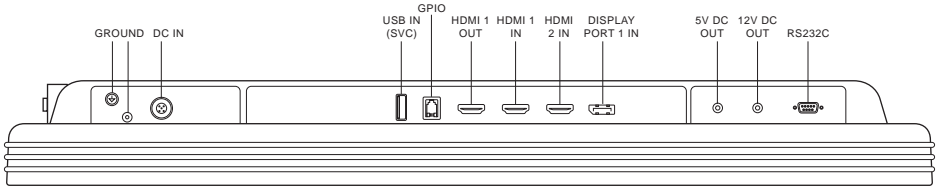

# FM-E2701DG

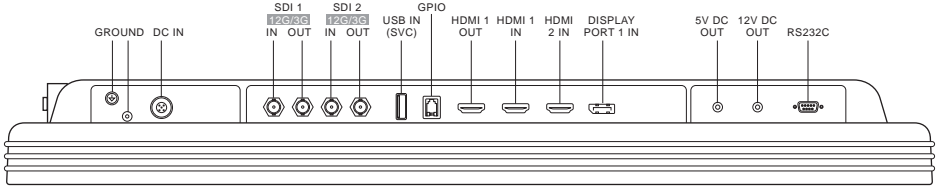

# FM-E2701DT

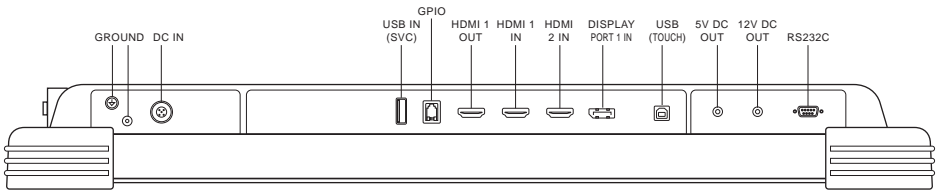
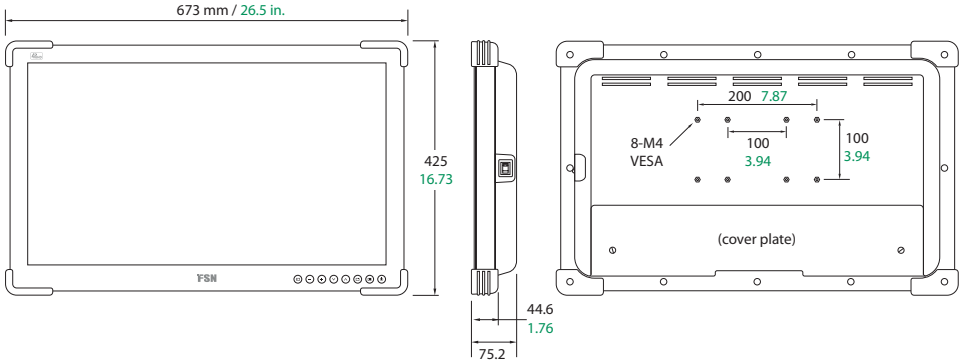

# FM-E2701DGT

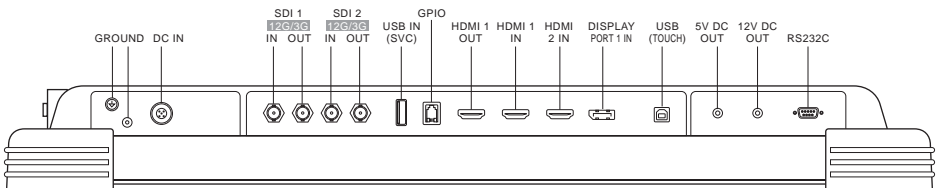

# FM-F2701D

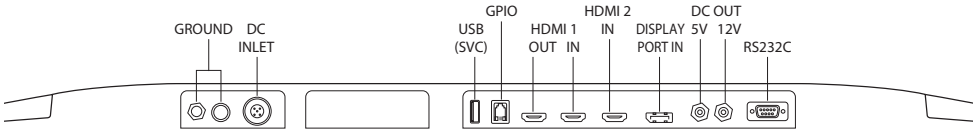
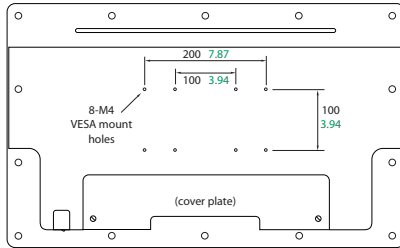
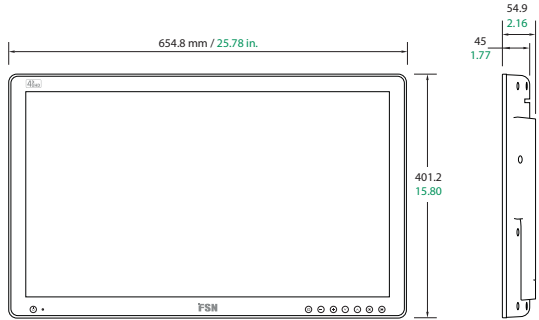

# FM-F2701DG

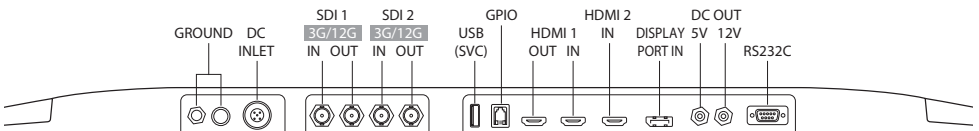

# FM-F3101D

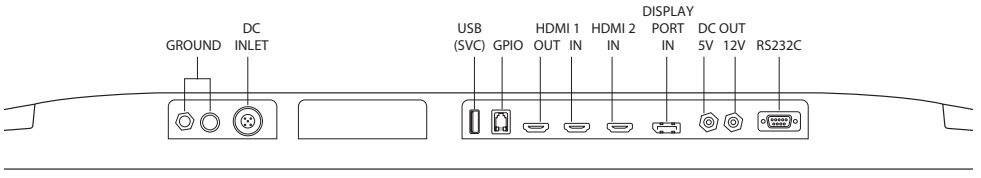
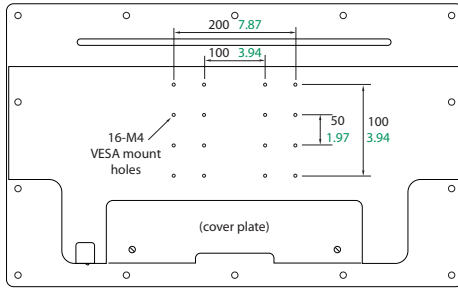
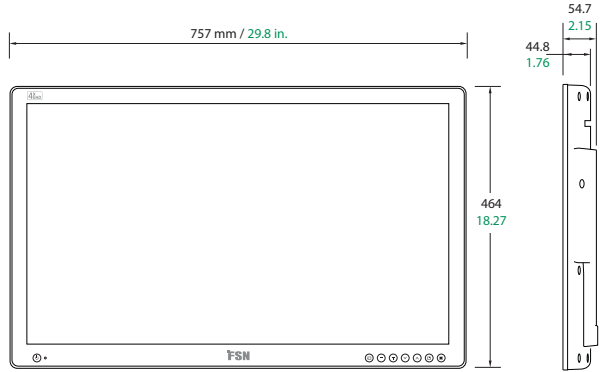

# FM-F3101DG

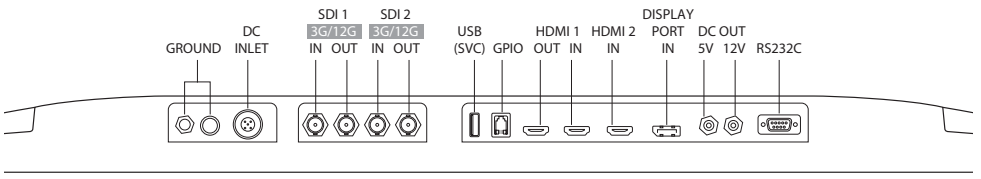

# FS-P3102D

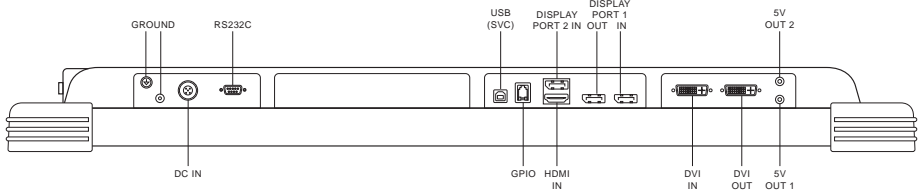
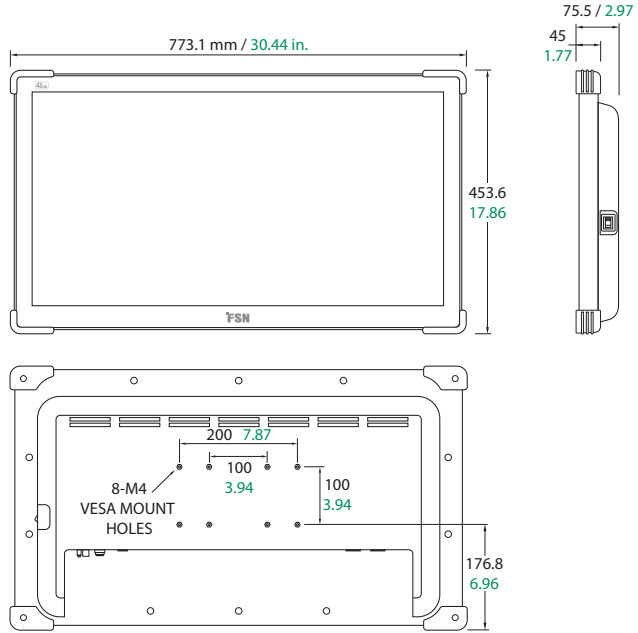

# FS-P3102DS

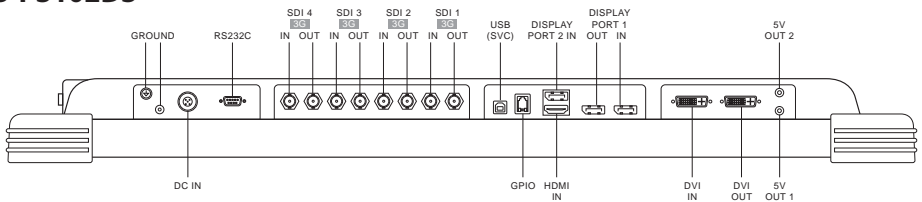

# FS-P3102DG

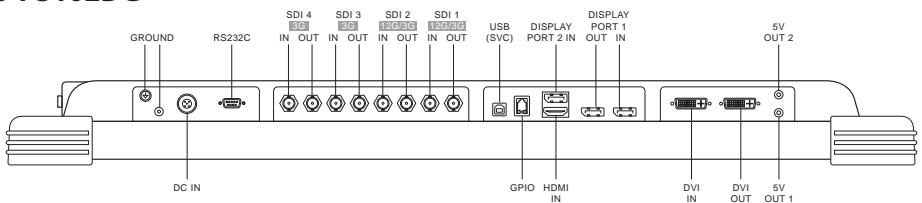

# FM-E3203D

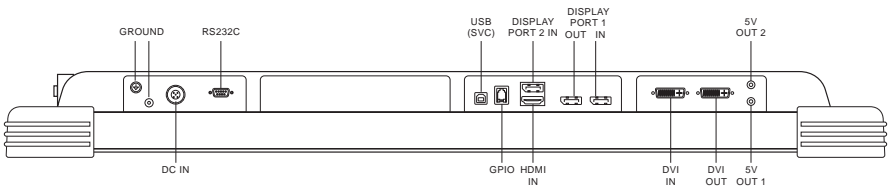
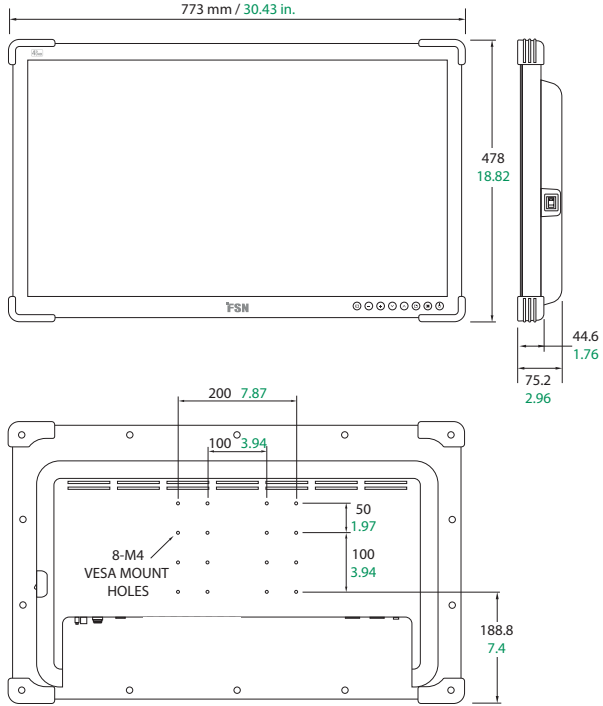



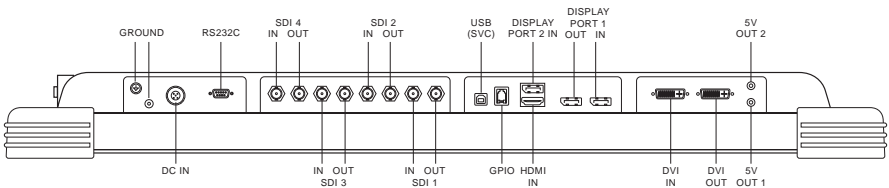

# FM-E3203DG



# Upravljalni elementi

## Prikaz na zaslonu (OSD)

**FM-A2701D, FM-A2701DS, FM-B2702D, FM-B2702DG, FM-E2701D, FM-E2701DG, FM-E2701DT, FM-E2701DGT, FS-P3102D, FS-P3102DS, FS-P3102DG, FM-E3203D, FM-E3203DG**

|   |   |  |   |
|---|---|--|---|
| <p>Ko je meni OSD aktiviran, pritisnite , da zmanjšate nastavitev izbrane funkcije.</p>   | <p>Ko je meni OSD aktiviran, pritisnite, da premaknete izbor menija navzdol.</p>                                | <p>Pritisnite, da omogočite funkcijo PIP (slika v sliki).<br/><br/>Ni na voljo, če je omogočen pametni vhod.</p> | <p>Pritisnite, da /izklopite napajanje na sprednjem zaslonu prikaza.<br/><br/>Če ta ikona ne sveti, je stikalo za vklop na zadnji strani zaslona izklopljeno.</p> |
| <br>INPUT   | <br>MINUS                      | <br>PLUS                        | <br>DOWN   |
| <p>Pritisnite, da prikažete meni za izbiro vhoda in spremenite vir prikaznega signala.<br/><br/>Pritisnite GOR ali DOL, nato pritisnite PLUS, da izberete želeni vir.</p> | <p>Ko je meni OSD aktiviran, pritisnite, da da odprete podmeni ali da povečate nastavitev izbrane funkcije.</p> | <p>Ko je meni OSD aktiviran, pritisnite , da premaknete izbor menija navzgor.</p>                                | <p>Pritisnite, da aktivirate meni OSD.<br/><br/>Ko je meni OSD aktiven, pritisnite za izhod iz glavnega menija ali podmenija.</p>                                 |
|   |   |  |   |
|   |   |  |   |

Pritisnite PLUS in GOR skupaj, da omogočite ali onemogočite funkcijo zaklepanja tipk.











# Upravljalni elementi

## Prikaz na zaslonu (OSD)

### FM-F2701D, FM-F2701DG, FM-F3101D, FM-F3101DG



|  |   |  |   |   |   |  |  |
|--|---|--|---|---|---|--|--|
| <p>Pritisnite, da /izklopite napajanje na sprednjem zaslonu prikaza LED indikator: ugasnjen = normalno delovanje, vklopljen = monitor izklopljen.</p> <p>Če ta ikona ne sveti, je stikalo za vklop na zadnji strani zaslona izklopljeno.</p> | <p>Ko je meni OSD aktiviran, pritisnite , da zmanjšate nastavev izbrane funkcije.</p>                         | <p>Ko je meni OSD aktiviran, pritisnite, da premaknete izbor menija navzdol.</p>             | <p>Pritisnite, da omogočite funkcijo PIP (slika v sliki).</p> <p>Ni na voljo, če je omogočen pametni vhod.</p>                  |   |   |  |  |
| <br>POWER  | <br>INPUT                  | <br>MINUS | <br>PLUS                                     | <br>DOWN | <br>UP | <br>PIP | <br>MENU |
| <p>Pritisnite, da prikazete meni za izbiro vhoda in spremenite vir prikaznega signala.</p> <p>Pritisnite GOR ali DOL, nato pritisnite PLUS, da izberete želeni vir.</p>  | <p>Ko je meni OSD aktiviran, pritisnite, da da odprete podmeni ali da povečate nastavev izbrane funkcije.</p> | <p>Ko je meni OSD aktiviran, pritisnite , da premaknete izbor menija navzgor.</p>            | <p>Pritisnite, da aktivirate meni OSD.</p> <p>Ko je meni OSD aktiven, pritisnite za izhod iz glavnega menija ali podmenija.</p> |   |   |  |  |
| <p>Pritisnite PLUS in GOR skupaj, da omogočite ali onemogočite funkcijo zaklepanja tipk.</p>   |   |  |   |   |   |  |  |

# Prikaz na zaslonu (OSD) meniji

**FM-A2701D, FM-A2701DS, FM-B2702D, FM-B2702DG, FS-P3102D, FS-P3102DS, FS-P3102DG, FM-E3203D, FM-E3203DG**

Zaslonski monitorji FSN so opremljeni z bogatim naborom funkcij za nastavitve sistema, nastavitve slike in nadzor postavitve zaslona. Te funkcije upravljate na prikazu na zaslonu ali OSD. Nekatere možnosti v OSD so kontekstualne in se razlikujejo glede na aktivni vhodni signal. Za popoln opis vsakega gumba na OSD glejte razdelek Upravljalne tipke.

## 1. Vnesite OSD

Če želite aktivirati meni OSD, pritisnite gumb MENU na sprednji strani zaslonskega monitorja. Če želite zapreti meni OSD, pritisnite gumb menija za izhod iz glavnega menija ali podmenija.



## 2. Izberite kategorijo glavnega menija

Po vstopu v OSD uporabite gumba GOR **▲** in DOL **▼** na sprednji strani zaslona, da se pomaknete na kategorijo glavnega menija: SLIKA, BARVA, NAPREDNO, NASTAVITEV ali POSTAVITEV.

## 3. Izberite kategorijo pomenija

Po vstopu v želeno kategorijo glavnega menija pritisnite gumb **+**, da odprete podmenije, povezane z izbranim glavnim menijem. Z gumboma GOR **▲** in DOL **▼** se pomaknete do želenega podmenija, nato ga pa po potrebi prilagodite z gumboma **+** in **-**. Za izhod iz podmenija ali glavnega menija izberite gumb MENU.

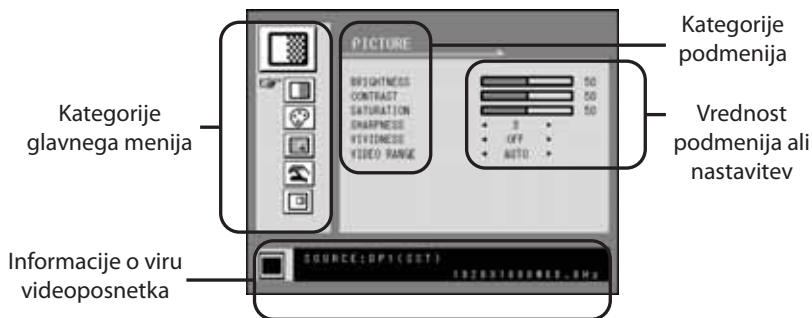

## Podmeniji v meniju SLIKA

1. BRIGHTNESS Povečaj ali zmanjšaj svetlost. (Razpon: 0–100)
2. CONTRAST Poveča ali zmanjša kontrast. (Razpon: 0–100)
3. SATURATION Poveča ali zmanjša nasičenost. (Razpon: 0–100)
4. SHARPNESS Poveča ali zmanjša ostrino. (Razpon: 0–4)
5. VIVIDNESS Nastavi živobarvnost slike. (Izklop, Nizko, Srednje, Visoko) Izboljša kakovost slike z minimalnimi umetnimi učinki.
6. VIDEO RANGE Izberite nastavitvev obsega videoposnetka. (0~255, 16~235, or AUTO)  
0~255: za nastavitvev oblike RGB.  
16~236: za nastavitvev oblike YUV.  
AUTO: samodejno spremeni v 0–255 za obliko RGB, ali v 16–235 za obliko YUV.

# Prikaz na zaslonu (OSD) meniji



## Podmeniji v meniju COLOR (barva)

1. GAMMA Izberite ustrezno gamo. (OBVOD,1.8, 2.0, 2.2, 2.4, 2.6, DICOM). Game ni mogoče spremeniti, če je barvni prostor BT.709.
2. COLOR SPACE Izberite nastavev barvnega prostora. (NATIVE, BT.709, BT.2020 ali AUTO)  
NATIVE: za nastavev naravne barve.  
BT.709: za nastavev HD signala.  
BT.2020: za nastavev UHD signala.  
AUTO: samodejno spremeni v BT.2020 za UHD ali BT.709 za HD signal.
3. COLOR MODE Spremeni nastavev barve slike. (C1, C2, C3, USER)
4. RED Rdeče ravnovesje. (deluje samo z načinom USER ) (razpon: 0–100)
5. GREEN Zeleno ravnovesje. (deluje samo z načinom USER ) (razpon: 0–100)
6. BLUE Modro ravnovesje. (deluje samo z načinom USER ) (razpon: 0–100)



## Podmeniji v meniju ADVANCED (napredno)

1. ASPECT RATIO Spremeni razmerje prikazane slike. (Full, Auto, Fill-H)
2. OVER SCAN Prilagodi prikazano velikost. (0–6)
3. FREEZE Ohrani sliko mirno.
4. ROTATE/MIRROR Spremeni smer prikazane slike. (Normal, 180, H-Mirror, V-Mirror)
5. SMART INPUT Omogoča samodejno preklon na vir varnostne kopije, ko je glavni vir izklopljen.
6. SMART MAIN Ko je vklopljen pametni vhod, se trenutni vir spremeni v glavni vir.
7. SMART 2ND Ko je vklopljen pametni vhod, je vir varnostne kopije nastavljen na 2. vir.



## Podmeniji v meniju SETUP (nastavev)

1. LANGUAGE Spremeni jezik OSD. (10 jezikov)
2. OSD OVERLAY Prilagodi preglednost OSD.
3. OSD POSITION Spremeni položaj OSD. (9 položajev)
4. OSD MENU TIME Prilagodi trajanje prikaza OSD menija na zaslonu. (razpon: 10–60 sekund)
5. BACKLIGHT Poveča ali zmanjša osvetlitev ozadja. (Razpon: 0–100)
6. POWER ON DC5V Omogoči ali onemogoči izhod DC5V.
7. RESET Spremeni vse vrednosti OSD na tovarniško privzete.



## Podmeniji v meniju LAYOUT (postavitev) – posamezno

1. LAYOUT Spremeni postavitev slike. (SINGLE, PBP, PIP)

## Podmeniji v meniju LAYOUT (postavitev) – PBP

1. LAYOUT Spremeni postavitev slike. (SINGLE, PBP, PIP)
2. WINDOW SELECT Izbere aktivno okno med PBP ali PIP.
3. INPUT SWAP Zamenja položaj primarne in sekundarne slike.

## Podmeniji v meniju LAYOUT (postavitev) – PIP

1. LAYOUT Spremeni postavitev slike. (SINGLE, PBP, PIP)
2. WINDOW SELECT Izbere aktivno okno med PBP ali PIP.
3. INPUT SWAP Zamenja položaj primarne in sekundarne slike.
4. PIP SIZE Spremeni velikost PIP. (razpon: 0–10)
5. PIP POSITION Spremeni položaj PIP. (L-Top, R-Top, Mid, L-Bot, R-Bot)
6. PIP OVERLAY Spremeni preglednost slike PIP. (razpon: 0–8)

## Prikaz na zaslonu (OSD) meniji

### FM-E2701D, FM-E2701DG, FM-E2701DT, FM-E2701DGT, FM-F2701D, FM-F2701DG, FM-F3101D, FM-F3101DG

Zaslonski monitoriji FSN so opremljeni z bogatim naborom funkcij za nastavitve sistema, nastavitve slike in nadzor postavitve zaslona. Te funkcije upravljate na prikazu na zaslonu ali OSD. Nekatere možnosti v OSD so kontekstualne in se razlikujejo glede na aktivni vhodni signal. Za popoln opis vsakega gumba na OSD glejte razdelek Upravljalne tipke.

### 1. Vnesite OSD

Če želite aktivirati meni OSD, pritisnite gumb MENU na sprednji strani zaslonskega monitorija. Če želite zapreti meni OSD, pritisnite gumb menija za izhod iz glavnega menija ali podmenija.



### 2. Izberite kategorijo glavnega menija

Po vstopu v OSD uporabite gumba GOR **▲** in DOL **▼** na sprednji strani zaslona, da se pomaknete na kategorijo glavnega menija: SLIKA, BARVA, NAPREDNO, NASTAVITEV ali POSTAVITEV.

### 3. Izberite kategorijo podmenija

Po vstopu v zeleno kategorijo glavnega menija pritisnite gumb **+**, da odprete podmenije, povezane z izbranim glavnim menijem. Z gumboma GOR **▲** in DOL **▼** se pomaknete do zelenega podmenija, nato ga pa po potrebi prilagodite z gumboma **+** in **-**. Za izhod iz podmenija ali glavnega menija izberite gumb MENU.

## Prikaz na zaslonu (OSD) meniji

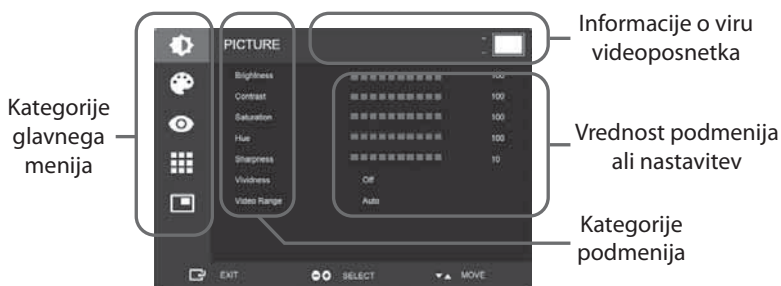

### Podmeniji v meniju SLIKA

- BRIGHTNESS** Povečaj ali zmanjšaj svetlost. (Razpon: 0–100)
- CONTRAST** Poveča ali zmanjša kontrast. (Razpon: 0–100)
- SATURATION** Poveča ali zmanjša nasičenost. (Razpon: 0–100)
- HUE** Poveča ali zmanjša odtis. (Razpon: 0–100)
- SHARPNESS** Poveča ali zmanjša ostrino. (Razpon: 0–10)
- VIVIDNESS** Nastavi živobarvnost slike. (Izklop, Nizko, Srednje, Visoko) Izboljša kakovost slike z minimalnimi umetnimi učinki. Funkcija Vividness deluje, če je obseg videoposnetka nastavljen na 0–255.
- VIDEO RANGE** Izberite nastavitve obsega videoposnetka. (0–255, 16–235, ali AUTO)  
AUTO: samodejno spremeni v 0–255 za obliko RGB, ali do 16–235 za druge oblike.
- NAČIN HDR** Izberite način HDR. (Izklopljeno, PQ, HLG)  
Ko je NAČIN HDR nastavljen na PQ in vhodni signal ustreza HDR10, se gama samodejno nastavi na PQ (EOTF). Ko je NAČIN HDR nastavljen na HLG, je gama nastavljena na HLG.

# Prikaz na zaslonu (OSD) meniji



## Podmeniji v meniju COLOR (barva)

1. GAMMA Izberite ustrezno gamo. (1.8, 2.0, 2.2, 2.4, 2.6, DICOM, BYPASS, PQ(EOTF), HLG). Uporabnik lahko izbira le med 1.8 in BYPASS. Glede na način HDR je nastavljena ustrezna gama (PQ ali HLG).
2. COLOR SPACE Izberite nastavev barvnega prostora. (NATIVE, BT.709, BT.2020, or AUTO) SAMODEJNO: Ko je vhodna ločljivost 4K, nastavi barvni prostor na BT.709 ali BT.2020, odvisno od informacij o kolorimetriji. Manj kot 4K, nastavi barvni prostor na BT.709.
3. COLOR MODE Spremeni nastavev barve slike. (C1, C2, C3, USER)
4. RED Rdeče ravnovesje. (deluje samo z načinom USER ) (razpon: 0–255)
5. GREEN Zeleno ravnovesje. (deluje samo z načinom USER ) (razpon: 0–255)
6. BLUE Modro ravnovesje. (deluje samo z načinom USER ) (razpon: 0–255)



## Podmeniji v meniju ADVANCED (napredno)

1. ASPECT RATIO Spremeni razmerje prikazane slike. (Full, Auto, FILL H, 4:3, 5:4, 16:9, 1:1)
2. OVER SCAN Prilagodi prikazano velikost. (0–10)
3. IMAGE PRESET Spremeni nastavitve slike. (Uporabniška prednastavitvev 1–5)
4. FREEZE Ohrani sliko mirno.
5. ROTATE/MIRROR Spremeni smer prikazane slike. (Normal, 90, 180, 270, H-Mirror, V-Mirror)
6. SMART INPUT Omogoča samodejno preklon na vir varnostne kopije, ko je glavni vir izklopljen.
7. SMART MAIN Ko je vklopljen pametni vhod, se trenutni vir spremeni v glavni vir.
8. SMART 2ND Ko je vklopljen pametni vhod, je vir varnostne kopije nastavljen na 2. vir.  
\* Za uporabo samo z enojnim načinom postavitve.



## Podmeniji v meniju SETUP (nastavitvev)

1. LANGUAGE Spremeni jezik OSD. (10 jezikov)
2. OSD OVERLAY Prilagodi preglednost OSD.
3. OSD POSITION Spremeni položaj OSD. (9 položajev)
4. OSD MENU TIME Prilagodi trajanje prikaza OSD menija na zaslonu. (razpon: 10–60 sekund)
5. OSD LOCK Nastavi zaklepanje OSD. Za odklepanje pritisnite gumba PLUS in GOR.
6. BACKLIGHT Poveča ali zmanjša osvetlitev ozadja. (Razpon: 0–100)
7. POWER ON DC5V Omogoči ali onemogoči izhod DC5V.
8. RESET Spremeni vse vrednosti OSD na tovarniško privzete.



## Podmeniji v meniju LAYOUT (postavitev) – posamezno

1. LAYOUT Spremeni postavitev slike. (Single, PIP, PBP, Triple, Quad)

## Podmeniji v meniju LAYOUT (postavitev) – PIP

1. LAYOUT Spremeni postavitev slike. (Single, PIP, PBP, Triple, Quad)
2. NAČIN
3. WINDOW SELECT Izbere aktivno okno.
4. INPUT SWAP Zamenja položaj primarne in sekundarne slike.
5. PIP SIZE Spremeni velikost PIP.
6. PIP POSITION Spremeni položaj PIP. (L-Top, R-Top, Mid, L-Bot, R-Bot)

## Podmeniji v meniju LAYOUT (postavitev) – PBP

1. LAYOUT Spremeni postavitev slike. (Single, PIP, PBP, Triple, Quad)
2. MODE Spremeni način postavitve. (Mode1, Mode 2, Mode 3)
3. WINDOW SELECT Izbere aktivno okno.
4. INPUT SWAP Zamenja položaj primarne in sekundarne slike.

## Podmeniji v meniju LAYOUT (postavitev) – Triple

1. LAYOUT Spremeni postavitev slike. (Single, PIP, PBP, Triple, Quad)
2. MODE Spremeni način postavitve. (Mode1, Mode 2, Mode 3, Mode 4)
3. WINDOW SELECT Izbere aktivno okno.

## Podmeniji v meniju LAYOUT (postavitev) – Quad

1. LAYOUT Spremeni postavitev slike. (Single, PIP, PBP, Triple, Quad)
2. MODE Spremeni način postavitve. (Mode1, Mode 2, Mode 3, Mode 4, Mode 5)
3. WINDOW SELECT Izbere aktivno okno.

# Postavitev okna

## Posamezno okno



## Slika v sliki (PIP)

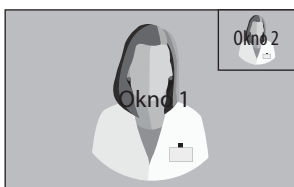

## Slika ob sliki (PBP)

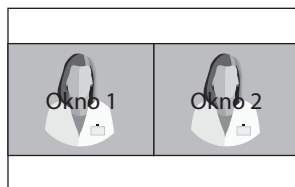

## Združljivost virov SDI

### 3G-SDI Single (posamezni) (1080 p 60 Hz)

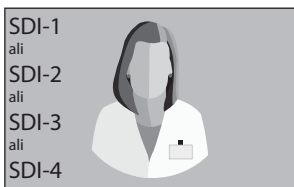

### 3G-SDI 2-SI

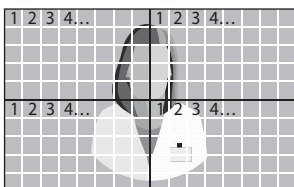

### 3G-SDI Quad (štiri)



### 12G-SDI Single (posamezni) (2160 p 60 Hz)

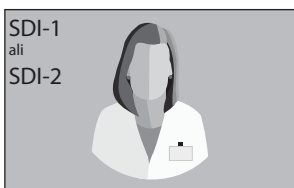

Pri nastavitvi štiri pogledov SDI mora vsak priključek ustrezati štirim slikovnim območjem, kot je prikazano zgoraj.

Za nastavitev enojnega pogleda SDI v meniju INPUT izberite, kateri vir SDI je treba aktivirati.

# Postavitev okna

FM-E2701D, FM-E2701DG, FM-E2701DT, FM-E2701DGT, FM-F2701D,  
FM-F2701DG, FM-F3101D, FM-F3101DG

## Posamezno okno



## Slika v sliki (PIP)

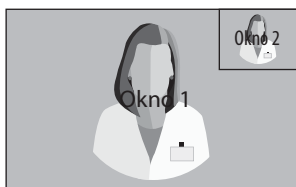

## Slika ob sliki (PBP)

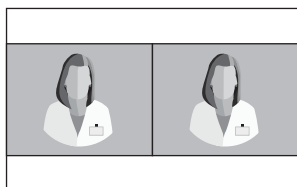

Način 1



Način 2



Način 3

## Triple (trojno)

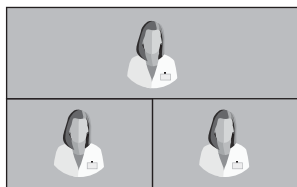

Način 1

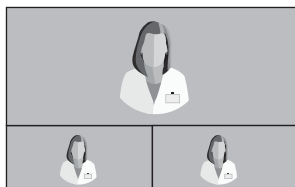

Način 2



Način 3

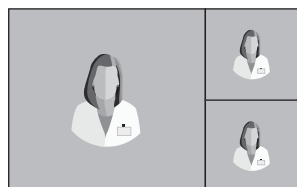

Način 4

# Postavitev okna

FM-E2701D, FM-E2701DG, FM-E2701DT, FM-E2701DGT, FM-F2701D,  
FM-F2701DG, FM-F3101D, FM-F3101DG

Quad (štiri)

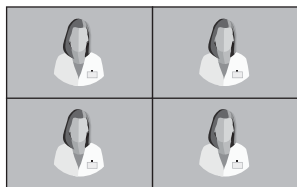

Način 1

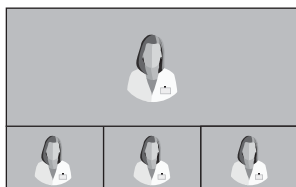

Način 2



Način 3



Način 4



Način 5



# Standardna signalna tabela

**FM-A2701D, FM-A2701DS, FM-B2702D, FM-B2702DG, FS-P3102D, FS-P3102DS, FS-P3102DG, FM-E3203D, FM-E3203DG**

| Resolucija           | Informacije o časovni razporeditvi |                  |           | Vir signala |      |     |                |
|----------------------|------------------------------------|------------------|-----------|-------------|------|-----|----------------|
|                      | H-frekvenca (KHz)                  | V-frekvenca (Hz) | Ura (MHz) | DP          | HDMI | DVI | SDI            |
| 800 x 600 @56 Hz     | 35,16                              | 56,25            | 36,00     | •           | •    | •   |                |
| 800 x 600 @60Hz      | 37,88                              | 60,32            | 40,00     | •           | •    | •   |                |
| 800 x 600 @72Hz      | 48,08                              | 72,19            | 50,00     | •           | •    | •   |                |
| 800 x 600 @75Hz      | 46,88                              | 75,00            | 49,50     | •           | •    | •   |                |
| 800 x 600 @85Hz      | 53,67                              | 85,06            | 56,25     | •           | •    | •   |                |
| 1024 x 768 @60Hz     | 48,36                              | 60,00            | 65,00     | •           | •    | •   |                |
| 1024 x 768 @70Hz     | 56,48                              | 70,07            | 75,00     | •           | •    | •   |                |
| 1024 x 768 @75Hz     | 60,02                              | 75,03            | 78,75     | •           | •    | •   |                |
| 1024 x 768 @85Hz     | 68,68                              | 85,00            | 94,50     | •           | •    | •   |                |
| 1152 x 864 @75Hz     | 67,50                              | 75,00            | 108,00    | •           | •    | •   |                |
| 1280 x 960 @60Hz     | 60,00                              | 60,00            | 108,00    | •           | •    | •   |                |
| 1280 x 960 @85Hz     | 85,94                              | 85,00            | 148,50    | •           | •    | •   |                |
| 1280 x 1024 @60Hz    | 63,98                              | 60,02            | 108,50    | •           | •    | •   |                |
| 1280 x 1024 @75Hz    | 79,98                              | 75,02            | 135,00    | •           | •    | •   |                |
| 1280 x 1024 @85Hz    | 91,15                              | 85,02            | 157,50    | •           | •    | •   |                |
| 720p @50 Hz          | 37,50                              | 50,00            | 74,25     | •           | •    | •   | •              |
| 720 p@59,94 Hz       | 44,96                              | 59,94            | 74,176    | •           | •    | •   | •              |
| 720p @60Hz           | 45,00                              | 60,00            | 74,25     | •           | •    | •   | •              |
| 1080i @50 Hz         | 28,13                              | 50,00            | 74,25     |             |      |     | •              |
| 1080i @59,94Hz       | 33,72                              | 59,94            | 74,167    |             |      |     | •              |
| 1080P @50 Hz         | 56,25                              | 50,00            | 148,50    | •           | •    | •   | •              |
| 1080P @59,94Hz       | 67,43                              | 59,94            | 148,352   | •           | •    | •   | •              |
| 1080P @60Hz          | 67,50                              | 60,00            | 148,50    | •           | •    | •   | •              |
| 1920 x 2160 @60Hz    | 133,29                             | 59,99            | 277,25    | •           | •    |     |                |
| 3840 x 2160 @30Hz    | 67,50                              | 30,00            | 297,00    | •           | •    |     | • <sup>1</sup> |
| 3840 x 2160 @50 Hz   | 112,50                             | 50,00            | 594,00    | •           | •    |     | • <sup>2</sup> |
| 3840 x 2160 @59,94Hz | 134,87                             | 59,94            | 593,407   | •           | •    |     | • <sup>2</sup> |
| 3840 x 2160 @60Hz    | 135,00                             | 60,00            | 594,00    | •           | •    |     | • <sup>2</sup> |

## Dodatno za FS-P3102D, FS-P3102DS, FS-P3102DG

|                      |        |       |         |   |   |  |                |
|----------------------|--------|-------|---------|---|---|--|----------------|
| 4096 x 2160 @30Hz    | 67,50  | 30,00 | 297,00  | • | • |  |                |
| 4096 x 2160 @50Hz    | 112,50 | 50,00 | 594,00  | • | • |  | • <sup>2</sup> |
| 4096 x 2160 @59,94Hz | 134,87 | 59,94 | 593,407 | • | • |  | • <sup>2</sup> |
| 4096 x 2160 @60Hz    | 135,00 | 60,00 | 594,00  | • | • |  | • <sup>2</sup> |

<sup>1</sup> Dodatno za FM-B2702DG, FM-E3203DG.

<sup>2</sup> Prepletata se samo kvadrant SDI in 2 vzorca.

## Standardna signalna tabela

**FM-E2701D, FM-E2701DG, FM-E2701DT, FM-E2701DGT, FM-F2701D,  
FM-F2701DG, FM-F3101D, FM-F3101DG**

| Rezolucija           | Informacije o časovni razporeditvi |                  |           | Vir signala |      |     |
|----------------------|------------------------------------|------------------|-----------|-------------|------|-----|
|                      | H-frekvenca (KHz)                  | V-frekvenca (Hz) | Ura (MHz) | DP          | HDMI | SDI |
| 800 x 600 @56Hz      | 35,16                              | 56,25            | 36,00     | •           | •    |     |
| 800 x 600 @60Hz      | 37,88                              | 60,32            | 40,00     | •           | •    |     |
| 800 x 600 @72Hz      | 48,08                              | 72,19            | 50,00     | •           | •    |     |
| 800 x 600 @75Hz      | 46,88                              | 75,00            | 49,50     | •           | •    |     |
| 800 x 600 @85Hz      | 53,67                              | 85,06            | 56,25     | •           | •    |     |
| 1024 x 768 @60Hz     | 48,36                              | 60,00            | 65,00     | •           | •    |     |
| 1024 x 768 @70Hz     | 56,48                              | 70,07            | 75,00     | •           | •    |     |
| 1024 x 768 @75Hz     | 60,02                              | 75,03            | 78,75     | •           | •    |     |
| 1024 x 768 @85Hz     | 68,68                              | 85,00            | 94,50     | •           | •    |     |
| 1152 x 864 @75Hz     | 67,50                              | 75,00            | 108,00    | •           | •    |     |
| 1280 x 960 @60Hz     | 60,00                              | 60,00            | 108,00    | •           | •    |     |
| 1280 x 960 @85Hz     | 85,94                              | 85,00            | 148,50    | •           | •    |     |
| 1280 x 1024 @60Hz    | 63,98                              | 60,02            | 108,50    | •           | •    |     |
| 1280 x 1024 @75Hz    | 79,98                              | 75,02            | 135,00    | •           | •    |     |
| 1280 x 1024 @85Hz    | 91,15                              | 85,02            | 157,50    | •           | •    |     |
| 720p @50Hz           | 37,50                              | 50,00            | 74,25     | •           | •    | •   |
| 720p @59,94          | 44,96                              | 59,94            | 74,176    | •           | •    | •   |
| 720p @60Hz           | 45,00                              | 60,00            | 74,25     | •           | •    | •   |
| 1080i @50Hz          | 28,13                              | 50,00            | 74,25     | •           | •    | •   |
| 1080i @59,94Hz       | 33,72                              | 59,94            | 74,167    | •           | •    | •   |
| 1080P @50Hz          | 56,25                              | 50,00            | 148,50    | •           | •    | •   |
| 1080P @59,94Hz       | 67,43                              | 59,94            | 148,352   | •           | •    | •   |
| 1080P @60Hz          | 67,50                              | 60,00            | 148,50    | •           | •    | •   |
| 1920 x 2160 @60Hz    | 133,29                             | 59,99            | 277,25    | •           | •    | •   |
| 3840 x 2160 @30Hz    | 67,50                              | 30,00            | 297,00    | •           | •    | •   |
| 3840 x 2160 @59,94Hz | 134,87                             | 59,94            | 593,407   | •           | •    | •   |
| 3840 x 2160 @60Hz    | 135,00                             | 60,00            | 594,00    | •           | •    | •   |

# Specifikacije

## FM-A2701D, FM-A2701DS

| Predmet                      |            | Opis   |
|------------------------------|------------|--|
| Ploščica                     |            | 27 palcev TFT LCD (LED)  |
| Resolucija                   |            | 3840 x 2160 slikovnih pij  |
| Razmerje                     |            | 16 : 9   |
| aktivno območje              |            | 596,74 (V) mm x 335,66 (G) mm  |
| Hitrost slikovnih pik (mm)   |            | 0,1554 x 0,1554  |
| Odzivni čas (tipičen)        |            | 14 ms (siva do sive)   |
| Število barv                 |            | 1,07 milijarde   |
| Svetlost (tipična)           |            | 800 cd/m <sup>2</sup>  |
| Gamut                        |            | BT.709 in BT.2020 združljiva   |
| Razmerje kontrasta (tipično) |            | 1000 : 1   |
| Površinska obdelava          |            | Proti bleščanju  |
| Zorni kot (CR>10)            |            | R/L 178°, U/D 178°   |
| Vhodni signal                |            | 1 x HDMI 2.0<br>2 x DP 1.2 (SST)<br>1 x DVI (posamezna povezava)<br>4 x SDI (3G) na voljo FM-A2701DS |
| Izhodni signal               |            | 1 x DVI (posamezna povezava)<br>1 x DP 1.2 (SST)<br>4 x SDI (3G) na voljo FM-A2701DS                 |
| Napajalnik                   |            | AC/DC adapter (AC 100~240 V, DC 24 V/6,6 A)  |
| Poraba energije              |            | FM-A2701D 90W najv.<br>FM-A2701DS 110W najv.   |
| Zakasnitev (običajna)        |            | 2 ms   |
| Dimenzija enote              |            | 658,8 (Š) x 426 (V) x 60 (D) mm<br>25,94 (Š) x 16,77 (V) x 2,36 (D) mm                               |
| Velikost embalaže            |            | 755,65 (Š) x 654,05 (V) x 234,95 (D) mm<br>29,75 (Š) x 25,75 (V) x 9,25 (D) mm                       |
| IP ocena                     |            | IP31 – povsod  |
| Teža                         | FM-A2701D  | 8,18 kg, 18,03 lbs. (monitor s pokrovom)<br>13,19 kg, 29,08 lbs. (paket za pošiljanje)               |
|                              | FM-A2701DS | 8,8 kg, 19,4 lbs. (monitor s pokrovom)<br>13,81 kg, 30,45 lbs. (paket za pošiljanje)                 |

# Specifikacije

## FM-B2702D, FM-B2702DG

| Predmet                      |            | Opis   |
|------------------------------|------------|--|
| Ploščica                     |            | 27 palcev TFT LCD (LED)  |
| Resolucija                   |            | 3840 x 2160 slikovnih pij  |
| Razmerje                     |            | 16 : 9   |
| aktivno območje              |            | 596,74 (V) mm x 335,66 (G) mm  |
| Hitrost slikovnih pik (mm)   |            | 0,1554 x 0,1554  |
| Odzivni čas (tipičen)        |            | 11 ms (čas vzpona)   |
| Število barv                 |            | 1,07 milijarde   |
| Svetlost (tipična)           |            | 800 cd/m <sup>2</sup>  |
| Gamut                        |            | BT.709 in BT.2020 združljiva   |
| Razmerje kontrasta (tipično) |            | 1400 : 1   |
| Površinska obdelava          |            | Proti bleščanju  |
| Zorni kot (CR>10)            |            | R/L 178°, U/D 178°   |
| Vhodni signal                |            | 1 x HDMI 2.0<br>2 x DP 1.2 (SST)<br>1 x DVI (posamezna povezava)<br>4 x SDI (3G), 2 x SDI (12G) na voljo na FM-B2702DG |
| Izhodni signal               |            | 1 x DP 1.2 (SST)<br>1 x DVI (posamezna povezava)<br>4 x SDI (3G), 2 x SDI (12G) na voljo na FM-B2702DG                 |
| Napajalnik                   |            | AC/DC adapter (AC 100~240 V, DC 24 V/6,6 A)  |
| Poraba energije              |            | FM-B2702D 85W<br>FM-B2702DG 100W   |
| Zakasnitev (običajna)        |            | 2 ms   |
| Dimenzija enote              |            | 673 (Š) x 425 (V) x 75,2 (D) mm<br>26,50 (Š) x 16,73 (V) x 2,96 (D) mm   |
| Velikost embalaže            |            | 755,65 (Š) x 654,05 (V) x 234,95 (D) mm<br>29,75 (Š) x 25,75 (V) x 9,25 (D) mm   |
| IP ocena                     |            | IP33 – povsod  |
| Teža                         | FM-B2702D  | 8,73 kg, 19,25 lbs. (monitor s pokrovom)<br>13,45 kg, 29,65 lbs. (paket za pošiljanje)                                 |
|                              | FM-B2702DG | 9,2 kg, 20,28 lbs. (monitor s pokrovom)<br>14,1 kg, 31,09 lbs. (paket za pošiljanje)                                   |

# Specifikacije

## FM-E2701D, FM-E2701DG, FM-E2701DT, FM-E2701DGT

| Predmet                           |             | Opis   |   |
|-----------------------------------|-------------|--|---|
| Ploščica                          |             | 27 palcev TFT LCD (LED)  |   |
| Resolucija                        |             | 3840 x 2160 slikovnih pij  |   |
| aktivno območje                   |             | 596,16 (V) mm x 335,34 (G) mm  |   |
| Zaslon na dotik (FM-E2701DT, DGT) |             | Projicirani kapacitivni USB  |   |
| Hitrost slikovnih pik (mm)        |             | 0,15525 x 0,15525  |   |
| Odzivni čas (tipičen)             |             | < 16 ms (čas vzpona + padca)   |   |
| Razporeditev slikovnih pik        |             | RGB navpične črte  |   |
| Število barv                      |             | 1,07 milijarde   |   |
| Svetlost (tipična)                |             | 700 cd/m <sup>2</sup> (FM-E2701D, FM-E2701DG)<br>600 cd/m <sup>2</sup> (FM-E2701DT, FM-E2701DGT) |   |
| Gamut                             |             | BT.709 in BT.2020 združljiva   |   |
| Razmerje kontrasta (tipično)      |             | 1000 : 1   |   |
| Površinska obdelava               |             | Proti bleščanju (FM-E2701DG)   |   |
| Zorni kot (CR>10)                 |             | R/L 178°, U/D 178°   |   |
| Vhodni signal                     |             | 2 x HDMI 2.0<br>1 x DP 1.4 (SST)<br>2 x SDI (3G, 12G) na voljo FM-E2701DG, FM-E2701DGT           |   |
| Izhodni signal                    |             | 1 x HDMI 2.0<br>2 x SDI (3G, 12G) na voljo FM-E2701DG, FM-E2701DGT                               |   |
| Napajalnik                        |             | AC/DC adapter (AC 100~240 V, DC 24 V/6,6 A)  |   |
| Izhodna moč                       |             | DC izhod (1 x 12V/2A, 1 x 5V/2A)   |   |
| Poraba energije                   |             | 110W najv. (FM-E2701D, FM-E2701DT)<br>130W najv. (FM-E2701DG, FM-E2701DGT)                       |   |
| Zakasnitev (običajna)             |             | 1 ms   |   |
| Dimenzija enote                   | FM-E2701D   | 671 (Š) x 423 (V) x 74,2 (D) mm  |   |
|                                   | FM-E2701DG  | 26,42 (Š) x 16,65 (V) x 2,92 (D) mm  |   |
|                                   | FM-E2701DT  | 673 (Š) x 425 (V) x 75,2 (D) mm  |   |
|                                   | FM-E2701DGT | 26,50 (Š) x 16,73 (V) x 2,96 (D) mm  |   |
| Velikost embalaže                 |             | 755,65 (Š) x 654,05 (V) x 234,95 (D) mm<br>29,75 (Š) x 25,75 (V) x 9,25 (D) mm                   |   |
| IP ocena                          |             | IP33 – povsod  |   |
| Teža                              | FM-E2701D   | 9,17 kg, 20,21 lbs. (monitor s pokrovom)   | 13,7 kg, 30,2 lbs. (paket za pošiljanje)  |
|                                   | FM-E2701DG  | 9,40 kg, 20,72 lbs. (monitor s pokrovom)   | 14,1 kg, 31,08 lbs. (paket za pošiljanje) |
|                                   | FM-E2701DT  | 8,75 kg, 19,29 lbs. (monitor s pokrovom)   | 13,5 kg, 31,30 lbs. (paket za pošiljanje) |
|                                   | FM-E2701DGT | 9,0 kg, 19,84 lbs. (monitor s pokrovom)  | 13,9 kg, 30,64 lbs. (paket za pošiljanje) |

# Specifikacije

## Zaslon na dotik

|                  | Opis   |
|------------------|--|
| Tip              | ITO projiciran kapacitativni zaslon na dotik |
| Delovna napetost | 5V   |
| Preglednost      | > 85%  |
| Vmesnik          | USB (1.1)                                    |
| Točka dotika     | 10 točk                                      |

## Zaslon na dotik OS podpora

| OS      | Različica   |
|---------|---|
| Windows | Windows 10 IOT/Windows 10/Windows 8/Windows 7/Windows Vista/Windows 2000/Windows XP   |
| Win CE  | Win Embedded Compact 2013/Win Embedded Compact 7/Win CE 6 / WinCE.Net   |
| Linux   | CentOS, Debian, Fedora, Gentoo, Mandrake (Mandriva), Meego, Red Hat, Slackware, SuSE (OpenSuSE), Ubuntu (Xubuntu) and Yellow Dog etc. Supports most 32/64 bit Linux distribucijske različice, vključno s Kernel 2.4.x/2.6.x/3.x.x/4.x.x |
| Android | Android 2.3 do 7  |
| Mac     | OS 9 do 10.12   |
| QNX     | RTOS V6.3 do V6.6   |

# Specifikacije

## FM-F2701D, FM-F2701DG

| Predmet                      |            | Opis   |
|------------------------------|------------|--|
| Plošča                       |            | 27 palcev OLED   |
| Resolucija                   |            | 3840 x 2160 slikovnih pij  |
| aktivno območje              |            | 596,16 (V) mm x 335,34 (G) mm  |
| Hitrost slikovnih pik (mm)   |            | 0,15525 x 0,15525  |
| Odzivni čas (tipičen)        |            | < 0.1 ms (čas vzpona + padca)  |
| Razporeditev slikovnih pik   |            | RGB navpične črte  |
| Število barv                 |            | 1,07 milijarde   |
| Svetlost (tipična)           |            | 540 cd/m <sup>2</sup>  |
| Gamut                        |            | BT.709 in BT.2020 združljiva   |
| Razmerje kontrasta (tipično) |            | 1,000,000 : 1  |
| Površinska obdelava          |            | Proti bleščanju  |
| Zorni kot (CR>10)            |            | R/L 178°, U/D 178°   |
| Vhodni signal                |            | 2 x HDMI 2.0<br>1 x DP 1.4 (SST)<br>2 x SDI (3G, 12G) na voljo FM-F2701DG              |
| Izhodni signal               |            | 1 x HDMI 2.0<br>2 x SDI (3G, 12G) na voljo FM-F2701DG                                  |
| Napajalnik                   |            | AC/DC adapter (AC 100~240 V, DC 24 V/6,6 A)  |
| Izhodna moč                  |            | DC izhod (1 x 12V/2A, 1 x 5V/2A)   |
| Poraba energije              |            | 120W najv. (FM-F2701D)<br>135W najv. (FM-F2701DG)                                      |
| Zakasnitev (običajna)        |            | 1 ms   |
| Dimenzija enote              |            | 654,8 (Š) x 401,2 (V) x 54,9 (D) mm<br>25,8 (Š) x 15,8 (V) x 2,2 (D) mm                |
| Velikost embalaže            |            | 860 (Š) x 780 (V) x 200 (D) mm<br>33,86 (Š) x 30,71 (V) x 7,87 (D) mm                  |
| IP ocena                     |            | IP33 – povsod  |
| Teža                         | FM-F2701D  | 6,33 kg, 13,96 lbs. (monitor s pokrovom)<br>10,05 kg, 22,15 lbs. (paket za pošiljanje) |
|                              | FM-F2701DG | 6,5 kg, 14,33 lbs. (monitor s pokrovom)<br>10,45 kg, 23,23 lbs. (paket za pošiljanje)  |

# Specifikacije

## FM-F3101D, FM-F3101DG

| Predmet                      |            | Opis   |
|------------------------------|------------|--|
| Plošča                       |            | 31.5 palcev OLED   |
| Resolucija                   |            | 3840 x 2160 slikovnih pij  |
| aktivno območje              |            | 697,92 (V) mm x 392,6 (G) mm   |
| Hitrost slikovnih pik (mm)   |            | 0,18175 x 0,18175  |
| Odzivni čas (tipičen)        |            | < 0.2 ms (čas vzpona + padca)  |
| Razporeditev slikovnih pik   |            | RGB navpične črte  |
| Število barv                 |            | 1,07 milijarde   |
| Svetlost (tipična)           |            | 540 cd/m <sup>2</sup>  |
| Gamut                        |            | BT.709 in BT.2020 združljiva   |
| Razmerje kontrasta (tipično) |            | 1,000,000 : 1  |
| Površinska obdelava          |            | Proti bleščanju  |
| Zorni kot (CR>10)            |            | R/L 178°, U/D 178°   |
| Vhodni signal                |            | 2 x HDMI 2.0<br>1 x DP 1.4 (SST)<br>2 x SDI (3G, 12G) na voljo FM-F3101DG              |
| Izhodni signal               |            | 1 x HDMI 2.0<br>2 x SDI (3G, 12G) na voljo FM-F3101DG                                  |
| Napajalnik                   |            | AC/DC adapter (AC 100~240 V, DC 24 V/6,6 A)  |
| Izhodna moč                  |            | DC izhod (1 x 12V/2A, 1 x 5V/2A)   |
| Poraba energije              |            | 140W najv. (FM-F3101D)<br>155W najv. (FM-F3101DG)                                      |
| Zakasnitev (običajna)        |            | 1 ms   |
| Dimenzija enote              |            | 757 (Š) x 464 (V) x 54,7 (D) mm<br>29,8 (Š) x 18,27 (V) x 2,15 (D) mm                  |
| Velikost embalaže            |            | 860 (Š) x 780 (V) x 200 (D) mm<br>33,86 (Š) x 30,71 (V) x 7,87 (D) mm                  |
| IP ocena                     |            | IP33 – povsod  |
| Teža                         | FM-F3101D  | 9,06 kg, 19,97 lbs. (monitor s pokrovom)<br>13,91 kg, 30,67 lbs. (paket za pošiljanje) |
|                              | FM-F3101DG | 9,23 kg, 20,35 lbs. (monitor s pokrovom)<br>14,13 kg, 31,15 lbs. (paket za pošiljanje) |



# Specifikacije

## FS-P3102D, FS-P3102DS, FS-P3102DG

| Predmet                      |                          | Opis  |
|------------------------------|--------------------------|---|
| Plošča                       |                          | 31 palcev TFT LCD (LED)   |
| Resolucija                   |                          | 4096 x 2160 slikovnih pij   |
| Razmerje                     |                          | 17 : 9  |
| aktivno območje              |                          | 697,958 (V) mm x 368,064 (G) mm   |
| Hitrost slikovnih pik (mm)   |                          | 0,1704 x 0,1704   |
| Odzivni čas (tipičen)        |                          | 11 ms (čas vzpona)  |
| Število barv                 |                          | 1,07 milijarde  |
| Svetlost (tipična)           |                          | 350 cd/m <sup>2</sup>   |
| Gamut                        |                          | BT.709 in BT.2020 združljiva  |
| Razmerje kontrasta (tipično) |                          | 1500 : 1  |
| Površinska obdelava          |                          | Proti bleščanju   |
| Zorni kot (CR>10)            |                          | R/L 178°, U/D 178°  |
| Vhodni signal                |                          | 1 x HDMI 2.0<br>2 x DP 1.2 (SST)<br>1 x DVI (posamezna povezava)<br>4 x SDI (3G) na voljo na FS-P3102DS<br>4 x SDI (3G), 2 x SDI (12G) na voljo na FS-P3102DG |
| Izhodni signal               |                          | 1 x DP 1.2 (SST)<br>1 x DVI (posamezna povezava)<br>4 x SDI (3G) na voljo na FS-P3102DS<br>4 x SDI (3G), 2 x SDI (12G) na voljo na FS-P3102DG                 |
| Napajalnik                   |                          | AC/DC adapter (AC 100~240 V, DC 24 V/6,6 A)   |
| Poraba energije              |                          | FS-P3102D 90W<br>FS-P3102DS, FS-P3102DG 110W  |
| Zakasnitev (običajna)        |                          | 2 ms  |
| Dimenzija enote              |                          | 773,1 (Š) x 453,6 (V) x 75,5 (D) mm<br>30,44 (Š) x 17,86 (V) x 2,97 (D) mm  |
| Velikost embalaže            |                          | 914,4 (Š) x 749,3 (V) x 234,95 (D) mm<br>36 (Š) x 29,5 (V) x 9,25 (D) mm  |
| IP ocena                     |                          | IP33 – povesod  |
| Teža                         | FS-P3102D                | 10,62 kg, 23,41 lbs. (monitor s pokrovom)<br>16,46 kg, 36,29 lbs. (paket za pošiljanje)   |
|                              | FS-P3102DS<br>FS-P3102DG | 11,24 kg, 24,78 lbs. (monitor s pokrovom)<br>17,34 kg, 38,23 lbs. (paket za pošiljanje)   |

# Specifikacije

## FM-E3203D, FM-E3203DG

| Predmet                      |            | Opis   |
|------------------------------|------------|--|
| Ploščica                     |            | 32 palcev TFT LCD (LED)  |
| Resolucija                   |            | 3840 x 2160 slikovnih pik  |
| Razmerje                     |            | 16 : 9   |
| aktivno območje              |            | 708,48 (V) mm x 398,82 (G) mm  |
| Hitrost slikovnih pik (mm)   |            | 0,1845 x 0,1845  |
| Odzivni čas (tipičen)        |            | 8 ms (čas vzpona)  |
| Število barv                 |            | 1,07 milijarde   |
| Svetlost (tipična)           |            | 700 cd/m <sup>2</sup>  |
| Gamut                        |            | BT.709 in BT.2020 združljiva   |
| Razmerje kontrasta (tipično) |            | 1350 : 1   |
| Površinska obdelava          |            | Proti bleščanju  |
| Zorni kot (CR>10)            |            | R/L 178°, U/D 178°   |
| Vhodni signal                |            | 1 x HDMI 2.0<br>2 x DP 1.2 (SST)<br>1 x DVI (posamezna povezava)<br>4 x SDI (3G), 2 x SDI (12G) na voljo na FM-E3203DG |
| Izhodni signal               |            | 1 x DP 1.2 (SST)<br>1 x DVI (posamezna povezava)<br>4 x SDI (3G), 2 x SDI (12G) na voljo na FM-E3203DG                 |
| Napajalnik                   |            | AC/DC adapter (AC 100~240 V, DC 24 V/6,6 A)  |
| Poraba energije              |            | FM-E3203D 105W najv.<br>FM-E3203DG 125W najv.  |
| Zakasnitev (običajna)        |            | 2 ms   |
| Dimenzija enote              |            | 773 (Š) x 478 (V) x 75,2 (D) mm<br>30,43 (Š) x 18,82 (V) x 2,96 (D) mm   |
| Velikost embalaže            |            | 914,4 (Š) x 749,3 (V) x 234,95 (D) mm<br>36 (Š) x 29,5 (V) x 9,25 (D) mm   |
| IP ocena                     |            | IP33 – povsod  |
| Teža                         | FM-E3203D  | 11,56 kg, 25,49 lbs. (monitor s pokrovom)<br>16,83 kg, 37,10 lbs. (paket za pošiljanje)                                |
|                              | FM-E3203DG | 11,80 kg, 26,01 lbs. (monitor s pokrovom)<br>17,5 kg, 38,58 lbs. (paket za pošiljanje)                                 |

## Navodila za čiščenje



Upoštevajte bolnišnični protokol za ravnanje s krvjo in telesnimi tekočinami. Očistite zaslon z razredčeno mešanico blagega detergenta in vode. Uporabite mehko bombažno brisačo ali paličico. Uporaba nekaterih detergentov lahko povzroči razgradnjo nalepk in plastičnih delov izdelka. Posvetujte se s proizvajalcem čistil, da preverite, ali je sredstvo primerno. Ne dovolite, da tekočina vdre v zaslon.

### Previdnostni ukrepi

- Pazite, da ne poškodujete ali opraskate sprednjega filtra ali zaslona.
- Ne uporabljajte krpe iz sintetičnega materiala (poliestra), saj lahko to povzroči elektrostatično obarvanje zaslona.
- Upoštevajte bolnišnični protokol, če je treba pred namestitvijo zaslona razkužiti.

### Sprednji filter

1. Odstranite prah s suho mehko bombažno krpo, ki ne pušča vlaken.
2. Odstranite prstne odtise ali maščobe z mehko bombažno krpo, ki ne pušča vlaken, rahlo navlaženo z navadno vodo ali blagim trgovskim sredstvom za čiščenje stekla, primernim za prevlečene steklene površine.
3. Nežno obrišite s suho bombažno krpo.

Preizkušeni in odobreni so naslednji čistilni izdelki:

• Dezinfekcijsko sredstvo Misty Clear Lemon 10 • Čistilo za steklo Bohle • Visokozmogljivo sredstvo za čiščenje stekla in površin Zep • Klear Screen • Screen TFT (Kontakt Chemie) • Incidin Foam (Ecolab) • Microzid • Blag detergent • Izopropilni alkohol s koncentracijo <5% • Gospodinjsko belilo (generični natrijev hipoklorit, raztopine 5,25% natrijevega hipoklorita, razredčene z vodo med 1:10 in 1:100)

### NE uporabljajte na sprednjem filtru:

• Alkohol/topila višje koncentracije > 5% • Močne alkalije, močna topila • Kislina • Detergenti s fluoridom • Detergenti z amoniakom • Detergenti z abrazivi • Jeklena volna • Goba z abrazivi • Jeklena rezila • Sintetična (poliestrska) krpa • Krpa z jeklenimi nitmi

### Omarica

1. Omarico očistite z mehko bombažno krpo, rahlo navlaženo s priznanim čistilnim sredstvom za medicinsko opremo.
2. Ponovite samo z vodo.
3. Do suhega obrišite s suho krpo.

Omarica je bila preizkušena na odpornost na naslednje izdelke:

• Virexovo čistilno sredstvo za razkuževanje • Misty Clear Lemon 10 razkužilo • Misty večnamensko čistilno sredstvo za razkuževanje • Misty večnamensko razkuževalno sredstvo za čiščenje II • Zep visokozmogljivo sredstvo za čiščenje stekla in površin • Klear zaslon • zaslon TFT (kontaktna kemikalija) • Incidin pena (Ecolab) • Microzid • Blag detergent • Izopropil alkohol s koncentracijo <5% • Gospodinjsko belilo (generični natrijev hipoklorit, raztopine 5,25% natrijevega hipoklorit, razredčen z vodo med 1:10 in 1:100) • Natančno čistilo za bolniško peno Razkužilo

# Hvala, ker ste izbrali naš izdelek.

## Servis

Za informacije o izdelku ali pomoč se obrnite na ustrezno službo za pomoč strankam, ki je navedena spodaj.

## Garancija

Eno leto, deli in delo.

 Predstavnik ES

KTR Europe GmbH

Mergenthalerallee 77, Eschborn 65760, Nemčija

Tel : +49(0)6196-887170



## FOREESEON GmbH

Industriestrasse 38a, 63150 Heusenstamm, Nemčija

Tel. +49(0)6104-643980



## FOREESEON UK Ltd.

1 Wolsley Road, East Molesey

Surrey, KT8 9EL

Združeno kraljestvo

Tel. +44-(0)208-546-1047



## FOREESEON KOREA

404B, PangyoInnovalley B, 253 Pangyo-ro, Bundang-gu,

Seongnam-si, Gyeonggi-do, Koreja, 13486

Tel.: +82(31)8018-0780 Faks: +82(31)8018-0786



## FOREESEON (Shanghai) Medical Equipment Co., Ltd.

Room 307, 3F No. 56, 461 Hongcao Road

Caohejing Development District

Xuhui, Šanghaj 200233

Tel: 86-21-6113-4188



# FSN™

**FOREESEON CUSTOM DISPLAYS, INC.**

2210 E. Winston Road, Anaheim, CA 92806 ZDA

Tel.: 1-714-300-0540 Faks: 1-714-300-0546

FSN2053 4/2021 Rev. - 12/2022

Specifikacije se lahko spremenijo z obvestilom ali brez njega.



[www.fsnmed.com](http://www.fsnmed.com)