

FSN

Monitor 4K UHD

Struzzjonijiet għall-Użu

FM-A2701D

FM-A2701DS

FM-B2702D

FM-B2702DG

FM-E2701D

FM-E2701DG

FM-E2701DT

FM-E2701DGT

FM-F2701D

FM-F2701DG

FM-F3101D

FM-F3101DG

FS-P3102D

FS-P3102DS

FS-P3102DG

FM-E3203D

FM-E3203DG



Qabel ma tikkonnettja, tħaddem jew taġġusta dan il-prodott, jekk jogħġbok aqra dan il-ktejjeb tal-istruzzjonijiet bir-reqqa u kompletament.

Malti

L-ispeċifikazzjonijiet u l-informazzjoni f'dan id-dokument huma soġġetti għal tibdiliet mingħajr avviż.



L-Istruzzjonijiet għall-Użu ta' dan il-prodott huma disponibbli wkoll f'forma elettronika (eFU). Aghżel minn diversi lingwi. Uża s-sofwer Adobe Acrobat biex tara l-eFUs. Aċċessa l-eFUs onlajn fuq fsnmed.com/support/eifu/

Deskrizzjoni tal-Prodott / Użu Maħsub



Dan il-prodott minn FSN Medical Technologies huwa monitor tad-displej kirurgiku ta' livell għoli ddisinjat għal applikazzjonijiet OR diġitali avvanzati. Dan l-iskrin mediku huwa mgħammar b'mod uniku biex jitratta xoġġlijiet fl-ambjent impenjattiv tas-sala operatorja. Il-karatteristiċi tal-prestazzjoni jinkludu:

- Detezzjoni rapida tas-sinjali, tabelli tal-modalità robusti
- Stampi mingħajr artefatti
- Mingħajr fann - jista' jintuża f'ambjent sterili
- Kalibrat għall-kulur kliniku
- Żum, iffriżar, stampa fi stampa

L-Għan Maħsub

Dan l-apparat huwa maħsub biex jitqabba ma' apparat mediku ieħor, u biex juri stampi jew vidjos minn kameras endoskopici, kameras tal-kmamar, u informazzjoni dwar il-pazjent bħal ultrasound, kardjologija, u anestesjologija. Dan l-apparat mhuwiex maħsub għad-dijanjosi. Dan l-apparat huwa maħsub li jkun kompatibbli ma' apparat kirurgiku u dijanjostiku ieħor speċjalizzat ħafna li jintuża fis-swali tal-kirurgija, kmamar tal-operazzjonijiet, kmamar tal-emergenza, u faċilitajiet proċedurali.

Ambjent tal-Użu Maħsub

Dan l-apparat huwa maħsub biex jintuża minn professjonist mediku mħarreg f'ambjent ta' faċilità tal-kura tas-saħħa fejn il-kuntatt ma' pazjent huwa improbabbli (l-ebda partijiet ma jiġu f'kuntatt fiżiku mal-pazjent).

Dan l-apparat huwa ddisinjat biex jissodisfa r-rekwiżiti tas-sigurtà medika għal apparat fil-vicinanza tal-pazjent.



































Twissija: Dan l-apparat ma jistax jintuża f'konnessjoni ma' apparat ta' salvataġġ tal-ħajja.

Indikazzjoni għall-Użu

Dan l-apparat għandu jintuża minn professjonist mediku mħarreg biex juri stampi minn proċeduri, bħal endoskopija, ultrasound, kardjologija, u anestesjologija. Dan l-apparat jaqbad ma' apparat tal-immagini mediċi biex juri stampi, vidjos jew informazzjoni dwar il-pazjent waqt proċeduri kirurgici. Dan l-apparat mhuwiex maħsub għad-dijanjosi.

Defnizzjonijiet tas-Simboli

Is-simboli li ġejjin jidhru fuq il-prodott, it-tikkettar tiegħu, jew l-ippakkjar tal-prodott. Kull simbolu għandu definizzjoni speċjali, kif iddefinit hawn taħt:

	Perikoluż: Voltaġġ Għoli		Adapter tad-dawl		Ikkonsulta d-dokumenti ta' akkumpanjament
	Kurrent dirett		Jindika l-ert ekwipotenzjali		Identifikatur Uniku tal-Apparat
	Jindika l-ert protettiv		Jindika d-direzzjoni, 'il fuq jew 'l isfel		Ċertifikazzjoni tal-Korea
	Swiċċ li jikkontrolla d-Dawl DC		Fraġli		Approvat skont ir-regolamenti CCC
	Ixxarrbux		Stivar massimu		Tikketti RoHS taċ-Ċina
	Ikkonsulta l-Istruzzjonijiet għall-operazzjoni		Jindika l-manifattur		Numru tal-katalgu
	Jindika data tal-manifattura		Rappreżentant awtorizzat fil-Komunità Ewropea		Apparat mediku
	Numru tas-serje		Limitazzjoni tal-umdità		Ikkonsulta l-istruzzjonijiet għall-operazzjoni - elettronici
	Limitazzjoni tat-temperatura		Limitazzjoni tal-pressjoni atmosferika		Entità tal-Importatur
	Konformità tar-Renju Unit Ivvalutata		Qawwa ON		Itfi
	Jindika prova tal-konformità mar-Regolament dwar l-Apparati Medici tal-UE 2017/745 u l-istandards applikabbli.				
	L-Apparat Mediku huwa skont ANSI/AAMI ES60601-1 (2005) + AMD 1 (2012) u CAN/CSA-C22.2 Nru. 60601-1 (2014) fir-rigward ta' xokk elettriku, perikli ta' nirien, u periklu mekkaniku.				
	Ittestjat biex jikkonforma mal-istandard FCC Klassi B (USA).				
	Skart ta' apparat elettriku u elettroniku (Direttiva WEEE 2012/19/UE). Dan is-simbolu jindika li l-iskart ta' apparat elettroniku m'għandux jintrema bħala skart municijali mhux magħżul u għandu jingabar separatament. Jekk jogħġbok ikkuntatta lill-manifattur jew kumpanja oħra awtorizzata għar-rimi tal-iskart biex tneħhi l-apparat tiegħek.				

Nota: Kopja stampata tal-manwal bl-Ingliż hija pprovduta mal-prodott. Utenti fi hdan l-Istati Membri tal-UE huma ġentilment mitluba jikkuntattjaw lid-distributur lokali għal lingwi oħra. Dan japplika għall-Istati Membri tal-UE fejn il-prodott inxtara permezz ta' mezzi awtorizzati.

Twissijiet u Prekawzjonijiet

Informazzjoni għall-Attenzjoni



Dan is-simbolu javża lill-utent li giet inkluża informazzjoni importanti dwar it-tħaddim ta' din l-unità. Għalhekk għandha tinqara bir-reqqa sabiex jiġu evitati problemi potenzjali.



Dan is-simbolu jwissi lill-utenti li vultaġġ mhux insulat fl-unità jista' jkollu biżżejjed qawwa biex jikkawża xokk elettriku. Għalhekk huwa perikoluż li tagħmel kuntatt ma' kwalunkwe parti ġewwa l-unità. Biex tnaqqas ir-riskju ta' xokk elettriku, TNEHHIX l-għatu (jew id-dahar). Ġewwa m'hemm l-ebda partijiet li jistgħu jissewew mill-utent. Irreferi l-manutenzjoni lil persunal tas-servizz ikkwalifikat.

Biex tevita perikli ta' niriem jew xokk, tesponix din l-unità għax-xita jew għall-umdità. Tużax il-plagg polarizzat ta' din l-unità ma' reċipjent tal-wajer ta' estensjoni jew sokits oħra jekk ma tkunx tista' ddaħħal is-snien kompletament.



Klassifikazzjoni ta' Underwriters Laboratories (UL):

Konformità tas-sigurtà ta' UL:

Dan il-moniter mediku huwa Klassifikat U.L. Klassifikat FIR-RIGWARD TA' XOKK ELETTRIKU, NIRIEM U PERIKLI MEKKANIČI BISS SKONT UL 60601-1 CAN/CSA C22.2 NO. 601.1



Konformità mal-UE u Konformità EMC:

Din l-unità tal-moniter mediku tissodisfa r-reqwiziti ta' EN60601-1 u EN60601-1-2 sabiex tikkonforma mar-Regolament dwar l-Apparati Mediċi tal-UE (MDR 2017/745). Aċċessorju tal-apparat mediku tal-klassi CE I.

Dan il-moniter mediku jikkonforma mal-istandards ta' hawn fuq biss meta jintuża mal-provvista tal-enerġija ta' grad mediku pprovduta. Fl-Istati Uniti uża biss plagg tat-tip 5-15P ta' klassifikazzjoni 120V

ATM160T-P240

Attenzjoni: Kun żgur li l-wajer tad-dawl ikun tat-tip korrett li huwa meħtieġ fiż-zona ġeografika tiegħek. Dan il-moniter mediku għandu provvista ta' dawl universali li permezz tagħha jista' jintuża kemm f'postijiet b'vultaġġ 100-120V AC kif ukoll AC 200-240V (l-utent m'għandu għalfejn jibdel xejn).

Uża l-l-wajer tad-dawl xieraq bit-tip ta' plagg għall-konnessjoni korrett. Jekk is-sors tad-dawl huwa ta' 120 V AC, uża wajer tad-dawl li huwa Wajer tad-Dawl Adattat għall-Użu fi Sptar bi plagg tal-istil NEMA 5-15, ittikkettat għal 125 V AC b'approvazzjonijiet UL u C-UL. Jekk is-sors tad-dawl huwa provvista ta' 240 V AC, uża l-plagg għall-konnessjoni tat-tip tandem (T blade) b'wajer tad-dawl tal-konduttur tal-art li jissodisfa r-regolamenti tas-sigurtà tal-pajjiż Ewropew rispettiv.

Konnessjoni għall-ert, li tinsab fuq wara tal-iskrin, tista' tintuża għall-iskop li jiġi ertjat ix-chassis tal-iskrin. Kwalunkwe ert bħal dan għandu jkun installat skont il-kodicijiet tal-elettriku applikabbli. Il-konnessjoni tal-ert tidher fuq id-disinn mekkaniku li jinsab f'dawn l-istruzzjonijiet għall-użu.



Riċiklaġġ (Direttiva WEEE 2012/19/UE)

Segwi l-ordinanzi governattivi lokali u l-pjanijiet ta' riċiklaġġ rigward ir-riċiklaġġ jew ir-rimi ta' dan l-apparat.

Twissija: L-użu ta' dan l-apparat maġenb jew imqiegħed fuq jew taħt apparat ieħor għandu jiġi evitat minħabba li jista' jirriżulta f'operazzjoni ħażina. Jekk tali użu huwa meħtieġ, dan l-apparat u l-apparat l-ieħor għandhom jiġu osservati biex ikun verifikat li qed jaħdmu b'mod normali.

Twissija: L-użu ta' aċċessorji, transdjusers u kejbils minbarra dawk speċifikati jew ipprovduti mill-manifattur ta' dan l-apparat jista' jirriżulta f'aktar emissjonijiet elettromanjetiċi jew immunità elettromanjetika mnaqqsa ta' dan it-tagħmir u jirriżulta f'operazzjoni ħażina.

Twissija: Apparat tal-komunikazzjonijiet RF li jista' jingarr (inklużi periferali bħall-kejbils tal-antenna u antenni esterni) m'għandux jintuża eqreb minn 30 cm (12-il pulzier) hdejn kwalunkwe parti ta' dan il-monitor mediku, inklużi kejbils speċifikati mill-manifattur. Inkella, tista' tirriżulta degradazzjoni tal-prestazzjoni ta' dan l-apparat.

Twissija: L-użu ta' dan l-apparat fl-ambjent tar-raġġi-X jew tar-reżonanza manjetika jista' jirriżulta f'degradazzjoni tal-prestazzjoni ta' dan l-apparat, interferenza ma' apparat ieħor jew interferenza mas-servizzi tar-radju.

Twissija: L-użu ta' kejbils u/jew aċċessorji oħra ma' dan l-apparat, minbarra dawk speċifikati, jista' jirriżulta f'emissjonijiet miżjuda jew tnaqqis fl-immunità ta' dan l-apparat.

Twissija: Dan il-prodott mhuwiex ikkunsidrat fiżikament biex jikkonnettja ma' apparat elettrokirurgiku ta' Frekwenza Għolja (HF, High Frequency).

Twissija: M'għandux jintuża qrib taħlita ta' anestetici f'ammabbli bl-ossigenu jew l-ossidu nitruż.

Struzzjonijiet dwar is-Sigurtà

Dwar is-Sigurtà

1. Qabel ma tqabblad il-wajer tad-dawl AC mas-sokit tal-adapter DC kun żgur li l-indikazzjoni tal-vultaġġ tal-adapter DC tikkorrispondi mal-provvista tad-dawl lokali.
2. Qatt m'għandek iddaħħal oġġetti tal-metall fil-fethiet tal-monitor mediku. Meta tagħmel hekk tista' toħloq il-periklu ta' xokk elettriku.
3. Biex tnaqqas ir-riskju ta' xokk elettriku, tneħħix l-għatu. Ġewwa m'hemmxi partijiet li jistgħu jissewwew mill-utent. Il-parti ta' wara tal-monitor mediku għandha tinfetaħ biss minn tekniku kwalifikat.
4. Qatt tuża l-monitor mediku tiegħek jekk il-wajer tad-dawl ikun għalu l-ħsara. Thalli xejn jistrieħ fuq il-wajer tad-dawl, u zomm il-wajer 'il bogħod minn żoni fejn in-nies jistgħu jifxixxu.
5. Kun żgur li żzomm il-plagg, mhux il-wajer, meta tiskonnettja l-wajer tad-dawl tal-monitor mediku minn sokkit elettriku.
6. Aqla' l-wajer tad-dawl tal-monitor mediku tiegħek meta jkun ser jithalla mhux użat għal perjodu twil ta' żmien.
7. Aqla' l-wajer tad-dawl tal-monitor mediku tiegħek minn mal-plakka tal-AC qabel kwalunkwe manutenzjoni.
8. Jekk il-monitor mediku tiegħek ma jaħdimx b'mod normali, b'mod partikolari, jekk ikun hemm xi ħsejjes mhux tas-soltu jew irwejjaħ ġejjin minnu, aqla' l-plagg minnufih u kkuntattja bejjiegh awtorizzat jew centru tas-servizz.
9. Jekk jogħġbok ikkuntattja lill-manifattur jekk is-sett se jiġi installat f'żona inaċċessibbli.

Twissija: Tmisx il-konnetturi tal-input jew tal-output u l-pazjent simultanjament.

Twissija: Dan il-monitor mediku huwa maħsub għal konnessjoni ma' sinjali ta' input/output u konnetturi oħrajn li jikkonformaw mal-istandard IEC rilevanti (eż., IEC60950 għal apparat tal-IT u s-serje IEC60601 għal tagħmir mediku elettriku). Barra minn hekk, is-sistemi ta' kombinazzjoni kollha bħal dawn għandhom ikunu konformi mar-rekwiżiti ta' sigurtà tal-istandard IEC 60601-1-1 jew il-klawsola 16 tat-3 Ed. ta' IEC 60601-1, rispettivament, għal sistemi elettrici mediċi. Kull persuna li ffurmat sistema ta' kombinazzjoni hija responsabbli għas-sistema biex tikkonforma mar-rekwiżiti ta' IEC 60601-1-1 jew il-klawsola 16 tat-3 Ed. ta' IEC 60601-1, rispettivament. Jekk ikollok xi dubju, ikkuntattja lil tekniku kwalifikat jew lir-rappreżentant lokali tiegħek.

Twissija: Biex jiġi evitat ir-riskju ta' xokk elettriku, dan l-apparat għandu jiġi konness biss ma' provvista tal-mejns b'ert protettiv. Il-provvista tal-dawl (Adapter AC/DC) hija speċifikata bħala parti mill-Iskrin tal-Kultur. Tpoġġix l-apparat b'tali mod li jkun diffiċli li tiskonnettja l-plagg tal-wajer tad-dawl mill-bokka tal-apparat.

Twissija: Tibdel xejn f'dan l-apparat mingħajr l-awtorizzazzjoni tal-manifattur.

Il-fjus tal-prodott għandu kapaċità ta' qtugħ aktar baxxa. Tinstallahx fis-sistema tad-dawl tal-bini, kurrent ta' short-circuit prospettiv li jaqbeż il-35 A.

Kundizzjonijiet Ambjentali għall-Operazzjoni u l-Ħażna

Medda tat-temperatura minn 0°C sa 40°C (operazzjoni), -20°C sa 60°C (ħażna)

Medda ta' umdità relattiva 10% sa 85%

Medda ta' pressjoni atmosferika bejn 500 sa 1060hPa.

Mal-Installazzjoni

1. Il-fethiet tal-monitor mediku huma pprovduti għall-ventilazzjoni. Biex jiġi evitat li l-prodott jisfion iżżejjed, dawn il-fethiet m'għandhomx ikunu imblukkati jew mgħottija. Jekk tpogġi l-monitor mediku f'librerija jew xi spazju magħluq ieħor, kun żgur li tipprovidi ventilazzjoni adegwata.
2. Tesponix il-monitor mediku għax-xita jew tużah ħdejn l-ilma. Jekk il-monitor mediku aċċidentalment jixxarrab, aqla' l-plagg u kkuntattja lil negozjant awtorizzat immedjatament. Tista' tnaddaf il-monitor mediku b'ċarruta niedja jekk meħtieġ, imma kun żgur li tiskonnettja l-monitor mediku l-ewwel.
3. Poġġi l-monitor mediku tiegħek ħdejn outlet tal-AC aċċessibbli faċilment.
4. Temperatura għolja tista' tikkawża problemi. It-temperatura operattiva massima hija ta' 40°C. Tużax il-monitor mediku tiegħek f'xemx diretta u zommu 'l bogħod minn ħiters, fran, fuqlari, u sorsi ta' sħana.
5. Tpogġix il-Monitor mediku tiegħek fuq stand instabbli, il-monitor mediku jista' ma jaħdimx sew jew jaq'.
6. Dan il-monitor mediku m'għandux jinqaleb meta jkun immejjel f'angolu ta' 5°, fi kwalunkwe pożizzjoni, waqt UŻU NORMALI, eskluż it-trasport.
7. Fil-pożizzjoni speċifikata għat-trasport, il-monitor mediku m'għandux jizbilanċja żżejjed meta jkun immejjel f'angolu ta' 10 gradi.
8. Meta tkun qed iġġorr dan il-prodott, jekk jogħġbok uża ż-żewġ mankijiet (jekk inkluzi) fuq in-naħa tax-xellug u tal-lemin tal-prodott, u ġorr billi tqabbaż żewġ persuni. Jekk trid li l-prodott jiġi installat f'post ieħor, jekk jogħġbok ċempel iċ-ċentru tas-servizz tiegħek.
9. Dejjem uża biss il-kejbils u l-aċċessorji originali mal-apparat.
10. Tpogġix dan il-monitor fuq apparat ieħor.

Tiswija

Tippruvax issewwi il-moniter mediku int, għax jekk tiftaħ jew tneħhi l-ghotjien tesponi ruhek għal vultaġġi perikolużi jew perikli oħra, u tħassar il-garanzija. Il-manutenzjoni kollha għandha ssir minn persunal kwalifikat. Aqla' l-plagg tal-moniter mediku mis-sors tad-dawl tiegħu u rreferi l-manutenzjoni għand persunal kwalifikat taħt il-kundizzjonijiet li ġejjin:

- Jekk il-wajer tad-dawl jew il-plagg huma bil-ħsara jew imqaxxra.
- Jekk ixxerred likwidu fil-moniter mediku.
- Jekk waqgħu oġġetti fil-moniter mediku.
- Jekk il-moniter mediku kien espost għax-xita jew għall-umdità.
- Jekk il-moniter mediku ġie soġġett għal daqqa qawwija għax ikun twaqqqa'.
- Jekk il-fetħa tal-moniter tkun saritilha l-ħsara.
- Jekk il-moniter mediku jidher li jkun saħan iżżejjed.
- Jekk il-moniter mediku jarmi d-duħħan jew riħa mhux normali.
- Jekk il-moniter mediku jonqos milli jaħdem skont l-istruzzjonijiet ta' operazzjoni.

Perikli Bijoloġiċi

Biex jiġi evitat it-tixrid ta' infezzjonijiet, dan l-apparat għandu jintuża biss f'ambjenti fejn id-dekontaminazzjoni bijoloġika tista' ssir b'suċċess.

Prodott Irritornat

Wara li tipprova tidentifika l-problemi, jekk dawn jipperjistu, iddiżinfetta l-moniter u rritornah għand l-FSN billi tuża l-ippakkjar oriġinali. Inkludi l-aċċessorji li ġew mal-moniter fil-vjaġġ tarritorn. Jekk jogħġbok ehmeż spjegazzjoni qasira tal-ħsara.

Ikkuntattja lil FSN Medical Technologies għal Numru ta' Awtorizzazzjoni għar-Ritorn u struzzjonijiet, qabel ma tirritorna l-apparat.

Aċċessorji

Uża biss aċċessorji speċifikati mill-manifattur, jew mibjugħa mal-moniter mediku.

Klassifikazzjoni għall-Konformità tas-Sigurtà

- Protezzjoni kontra xokk elettriku: Klassi I inkluż adapter AC/DC. L-Apparat Mediku huwa f'konformità ma' ANSI/AAMI ES60601-1 (2005) + AMD 1 (2012) u CAN/CSA-C22.2 Nru 60601-1 (2014) fir-rigward ta' xokk elettriku, perikli ta' nirien, u periklu mekkaniku.
- Partijiet li Jiġu f'Kuntatt Fiziku mal-Pazjent: L-Ebda Partijiet ma' Jiġu f'Kuntatt Fiziku mal-Pazjent
- Grad ta' sigurtà fil-preżenza ta' taħlita ta' anestetiki li jieħdu n-nar fl-arja jew bl-ossidju jew bl-ossidju nitruż. M'għandux jintuża qrib taħlita ta' anestetiki fjamabbli bl-ossidju jew l-ossidju nitruż.
- Għal applikazzjonijiet kritiċi, huwa rrakkomandat li jkun hemm moniter sostitut disponibbli.
- Mod ta' operazzjoni: Kontinwu.

Avviż lill-utent:

Kwalunkwe incident serju li jseħh fir-rigward tal-apparat għandu jiġi rrapportat lill-manifattur u lill-awtorità kompetenti tal-Istat Membru li fih jinsab l-utent u/jew il-pazjent stabbilit. Ikkuntattja lir-rappreżentant lokali tal-bejgħ tal-FSN Medical Technologies tiegħek għal informazzjoni dwar bidliet u prodotti ġodda.

Kompatibilità Elettromanjetika

Din l-unità tal-monitor mediku giet iddisinjata u ttestjata biex tikkonforma mar-rekwiżiti tal-IEC 60601-1-2: 2014/AMD1: 2020 għall-EMC ma' apparat ieħor. Biex tkun żgurata l-kompatibilità elettromanjetika (EMC), il-monitor għandu jkun installat u mħaddem skont l-informazzjoni EMC provduta f'dawn l-Istruzzjonijiet għall-Użu.

Din l-unità tal-monitor mediku giet ittestjata u nstabet li tikkonforma mal-limiti ta' apparat diġitali tal-Klassi B, skont il-Parti 15 tar-regoli FCC. Dawn il-limiti huma mfassla biex jipprovdu protezzjoni raġonevoli kontra l-interferenza. Dan il-monitor jista' jirradja l-enerġija tal-frekwenza tar-radju u, jekk ma jkunx installat u użat skont l-istruzzjonijiet, jista' jinterferixxi ma' apparat ta' komunikazzjonijiet bir-radju oħrajn. Madankollu, m'hemm l-ebda garanzija li ma sseħħx interferenza f'installazzjoni partikolari. Jekk dan l-apparat jinstab li jikkawża interferenza dannuża għar-reċezzjoni tar-radju jew tat-televiżjoni, l-utent huwa mhegġeg jipprova jikkoreġi l-interferenza billi jwettaq waħda jew aktar minn dawn il-miżuri li ġejjin:

1. Orjenta mill-ġdid jew ċaqlaq mill-ġdid l-antenna li tircievi.
2. Żid id-distanza bejn il-monitor mediku u s-suġġett ta' interferenza.
3. Ipplaggja l-monitor f'sokit fuq ċirkuwitu elettriku differenti minn dak fejn huwa konness is-suġġett tal-interferenza.
4. Ikkonsulta lill-bejjieġh jew tekniku tar-radju/TV b'esperjenza għall-għajjuna.

AVVIŻI LILL-UTENT

Dan l-apparat jikkonforma mal-parti 15 tar-Regoli tal-FCC. L-operazzjoni hija soġġetta għaž-żewġ kundizzjonijiet li ġejjin: (1) dan l-apparat m'għandux jikkawża interferenza ta' ħsara, u (2) dan l-apparat għandu jaċċetta kwalunkwe interferenza rċevuta, inkluża interferenza li tista' tikkawża operazzjoni mhux mixtieqa.

TWISSIJA TAL-FCC

Dan il-monitor mediku jiġġenera jew juża enerġija ta' frekwenza tar-radju. Bidliet jew modifiki għal dan il-monitor mediku jistgħu jikkawżaw interferenza ta' ħsara sakemm il-modifiki ma jkunux espressament approvati fil-manwal tal-istruzzjonijiet. L-utent jista' jitlef l-awtorità li jhaddem dan l-apparat jekk issir bidla jew modifika mhux awtorizzata.

HAJJA TAL-PRODOTT

Il-prestazzjoni tal-pannelli tista' tiddeterjora fuq perjodi twal ta' żmien. Iċċekkja perjodikament li dan il-monitor qed jaħdem sew. Il-ħajja tas-servizz mistennija tal-apparat hija ta' erba' snin. Żomm il-monitor nadif biex ittawwal il-ħajja operattiva tiegħu.

1. Gwida u dikjarazzjoni tal-manifattur - emissjoni elettromanjetika

Il-monitor mediku huwa maħsub għall-użu fl-ambjent elettromanjetiku speċifikat hawn taħt. L-utent tal-apparat għandu jiżgura li l-monitor mediku jithaddem f'ambjent bħal dan.		
Kejl ta' emissjoni ta' interferenza	Livell ta' konformità	Ambjent elettromanjetiku - gwida
Emissjonijiet RF skont is-CISPR 11	Jikkonforma ma' Grupp 1	Il-karatteristiċi ta' dan l-apparat determinati mix-xandir jippermettu l-użu tiegħu b'mod industrijali u fl-isptar (CISPR 11, Klassi A). Meta jintuża f'żona ta' għajxien (li għaliha is-CISPR 11 għeneralment jeħtieġ il-Klassi B), dan l-apparat jista' ma jipprovdi protezzjoni adegwata tas-servizzi tar-radju. L-utent għandu, jekk meħtieġ, jiehu azzjoni ta' rimedju bħall-implimentazzjoni jew l-orjentazzjoni mill-ġdid tal-apparat.
Emissjonijiet RF skont is-CISPR 11	Jikkonforma mal-Klassi B	
Emissjoni ta' oxxillazzjonijiet armoniċi skont I-IEC 61000-3-2	Jikkonforma mal-Klassi A	
Varjazzjonijiet tal-vultaġġ/ emissjonijiet ta' teptip skont I-IEC 61000-3-3	Jikkonforma	

2. Għall-użu ta' apparat ME f'facilitajiet tal-kura tas-saħħa professjonali. Gwida u dikjarazzjoni tal-manifattur – immunità elettromanjetika

Il-monitor mediku huwa maħsub għall-użu fl-ambjent elettromanjetiku speċifikat hawn taħt. L-utent tal-monitor mediku għandu jiżgura li jintuża f'ambjent bħal dan.		
Test tal-immunità tal-interferenza	Livell ta' konformità IEC 60601-1-2:2014	Ambjent elettromanjetiku-gwida
Skarika elettrostatika (ESD) skont IEC 61000-4-2	Jikkonforma ± 2 kV, ± 4 kV, ± 6 kV, ± 8 kV skarika ta' kuntatt ± 2 kV, ± 4 kV, ± 8 kV, ± 15 kV skarika tal-arja	L-art għandha tkun magħmula mill-injam, konkrit jew madum taċ-ċeramika. Jekk l-art tkun mgħottija b'materjal sintetiku, l-umdità relattiva għandha tkun tal-inqas 30%
Interferenzi elettrici temporanji skont IEC 61000-4-4	Jikkonforma ± 2 kV għal-linji tal-mejns ± 1 kV għal-linji tal-input/output	Il-kwalità tal-provvista tal-vultaġġ għandha tikkorrispondi ma' dik ta' negozju tipiku jew ambjent ta' sptar.
Tluġh f'daqqa skont IEC 61000-4-5	Jikkonforma ± 1 kV vultaġġ push-pull ± 2 kV vultaġġ b'modalità komuni	Il-kwalità tal-provvista tal-vultaġġ għandha tikkorrispondi ma' dik ta' negozju tipiku jew ambjent ta' sptar.
Vultaġġi baxxi, interruzzjonijiet qosra u varjazzjonijiet fil-provvista skont IEC 61000-4-11	0% U_T ; 0.5 ċiklu F^0 , 45°, 90°, 135°, 180°, 225°, 270°, 315° 0% U_T ; ċiklu 1 u 70% U_T , 25/30 ċiklu Fażi waħda: f^0 0% U_T , 250/300 ċiklu	Il-kwalità tal-enerġija mill-mejns għandha tkun dik ta' ambjent tipiku kummerċjali jew ta' sptar. Jekk l-utent tal-apparat jitlob li jibqa' jaħdem anki meta jseħħ interruzzjonijiet fil-provvista tad-dawl, huwa rakkomandat li l-apparat jiġi forniet minn provvista tad-dawl li tkun fielsa mill-interruzzjonijiet.
*Nota: U_T huwa l-vultaġġ alternanti tal-mejns qabel ma jiġu applikati l-livelli tat-test.		

3. Għall-użu ta' apparat ME f'facilitajiet tal-kura tas-saħħa professjonali. Specificazzjoni tat-test għall-IMMUNITÀ TAL-PORT TAL-GHELUQ għal apparat ta' komunikazzjoni mingħajr fili RF (skont IEC 60601-1-2: 2014)

Il-monitor mediku huwa maħsub għall-użu fl-ambjent elettromanjetiku specificat hawn taħt. L-utent tal-monitor mediku għandu jiżgura li jintuza f'ambjent bħal dan.						
Frekwenza tat-test MHz	Band MHz	Servizz	Modulazzjoni	Qawwa massima W	Distanza m	LIVELL TAT-TEST TAL-IMMUNITÀ V/m
385	380 sa 390	TETRA 400	Modulazzjoni tal-impuls 18 Hz	1.8	1.0	27
450	430 sa 470	GMRS 460, FRS 460	FM ± 5 kHz stroke ± 1 kHz sine wave	2	1.0	28
710	704 sa 787	Band 13, 17	Modulazzjoni tal-impuls 217 Hz	0.2	1.0	9
745						
780						
810	800 sa 960	GSM 800/900 TETRA 800, iDEN 820, CDMA 850, LTE Banda 5	Modulazzjoni tal-impuls 18 Hz	2	1.0	28
870						
930						
1720	1700 sa 1990	GSM 1800, CDMA 1900, GSM 1900, DECT, LTE Band 1,3, 4, 25 UMTS	Modulazzjoni tal-impuls 217 Hz	2	1.0	28
1845						
1970						
2450	2400 sa 2570	Bluetooth, WLAN 802.11 b/g/n, RFID 2450, LTE Band 7	Modulazzjoni tal-impuls 217 Hz	2	1.0	28
5240	5100 sa 5800	WLAN 802.11 a/n	Modulazzjoni tal-impuls 217 Hz	0.2	1.0	9
5500						
5785						
*Nota: Jekk ikun meħtieġ li jinkiseb IL-LIVELL TAT-TEST TAL-IMMUNITÀ, id-distanza bejn l-antenna li tittrażmetti u l-monitor mediku tista' titnaqqas għal 1 m. L-IEC 61000-4-3 jippermetti distanza tat-test ta' 1m.						

4. Gwida u dikjarazzjoni tal-manifattur - immunità elettromanjetika - għal apparat u sistemi li ma jissapportjawx il-ħajja

Il-monitor mediku huwa maħsub għall-użu fl-ambjent elettromanjetiku speċifikat hawn taħt. L-utent tal-monitor mediku għandu jiżgura li jintuża f'ambjent bħal dan.			
Testijiet ta' immunità ta' interferenza	IEC 60601-1-2:2014 livell tat-test	Livell ta' konformità	Ambjent elettromanjetiku – linji gwida
<p>RF imwettaq bi tfixkil skont IEC 61000-4-6</p> <p>RF Irradjat tfixkil skont I-IEC 61 000-4-3</p>	<p>3 V rms 150 kHz sa < 80 MHz</p> <p>3 V/m 80 MHz sa 2.5 GHz</p>	<p>3 V eff</p> <p>3 V/m</p>	<p>Apparat ta' komunikazzjoni RF portabbli u mobbli għandu jintuża mhux aktar qrib ta' kwalunkwe parti tal-monitor mediku, inklużi l-kejbils, mid-distanza ta' separazzjoni rakkomandata ikkalkulata mill-ekwazzjoni applikabbli għall-frekwenza tat-trażmettitur.</p> <p>Distanza ta' separazzjoni rakkomandata:</p> $d = 1.2 \sqrt{P}$ <p>Fejn P hija l-qawwa nominali tat-trażmettitur f'watts [W] skond l-informazzjoni pprovduta mill-manifattur tat-trażmettitur u d hija d-distanza ta' separazzjoni rakkomandata f'metri [m].</p> <p>Il-qawwa tal-kamp tat-trażmettituri stazzjonarji fil-frekwenzi kollha fuq il-post għandha tkun, skont studju, inqas mil-livell ta' konformità b.</p> $d = 1.2 \sqrt{P}$ <p>80 MHz sa mhux aktar minn 800 MHz</p> $d = 2.3 \sqrt{P}$ <p>800 MHz sa 2.5 GHz</p> <p>Jista' jkun hemm interferenza fil-vicinanza ta' apparat immarkat bis-simbolu li ġejj:</p> 
<p>Nota: Dawn il-linji gwida jistgħu ma japplikawx fis-sitwazzjonijiet kollha. Il-propagazzjoni ta' kwantitajiet elettromanjetici hija affettwata minn assorbimenti u riflessjonijiet ta' bini, oġġetti u persuni.</p>			
<p>a Qawwiet tal-kamp minn trażmettituri fissi, bħal stazzjonijiet ta' bażi għar-radju, telefowns (ċellulari/ mingħajr fili) u radjijiet mobbli fuq l-art, radju tad-dilettanti, xandir tar-radju AM u FM u xandir tat-TV teoretikament ma jistgħux jiġu mbassra bi preċiżjoni. Biex jiġi vvalutat l-ambjent elettromanjetiku tat-trażmettituri stazzjonarji, għandu jiġi kkunsidrat sħarriġ tas-sit. Jekk il-qawwa tal-kamp imkejla fil-post li fih jintuża l-apparat taqbeż il-livelli ta' konformità ta' hawn fuq, l-apparat għandu jkun osservat biex jivverifika l-operazzjoni normali. Jekk jiġu nnutati karatteristiċi mhux tas-soltu fil-prestazzjoni, jistgħu jkunu meħtieġa miżuri addizzjonali, bħal orjentazzjoni modifikata jew post differenti għat-tagħmir.</p> <p>b Matul il-medda ta' frekwenzi ta' 150 kHz sa 80 MHz, il-qawwiet tal-kamp għandhom ikunu anqas minn 3 V/m.</p>			

5. Distanzi ta' separazzjoni rakkomandati bejn tagħmir ta' komunikazzjoni RF portabbli u mobbli u l-monitor mediku

Il-monitor mediku huwa maħsub għall-użu fl-ambjent elettromanjetiku li fih huma kkontrollati d-disturbi RF. L-utent tal-apparat jista' jgħin biex jipprevjeni interferenza elettromanjetika billi tinżamm distanza minima bejn tagħmir ta' komunikazzjoni RF portabbli u mobbli (trażmettituri) u l-apparat- bħala funzjoni tal-qawwa tal-ħruġ tal-apparat ta' komunikazzjoni, kif muri hawn taft.

Qawwa nominali tat-trażmettitur [W]	Separazzjoni mbiegħda [m] skond il-frekwenza tat-trażmettitur		
	150kHz sa mhux aktar minn 80 MHz $d = 1.2 \sqrt{P}$	80 MHz sa mhux aktar minn 800 MHz $d = 1.2 \sqrt{P}$	800 MHz sa 2.5 GHz $d = 2.3 \sqrt{P}$
0.01	0.12	0.12	0.23
0.1	0.38	0.38	0.73
1	1.2	1.2	2.3
10	3.8	3.8	7.3
100	12	12	23

Għal trażmettituri klassifikati li għandhom qawwa massima ta' emissjoni mhux elenkata fuq, id-distanza ta' separazzjoni rakkomandata **d** f'metri (m) tista' tiġi stmata bl-użu tal-ekwazzjoni applikabbli għall-frekwenza tat-trażmettitur fejn, **P** hija l-kategorija ta' qawwa massima ta' emissjoni tat-trażmettitur f'watts (W) skont il-manifattur tat-trażmettitur.



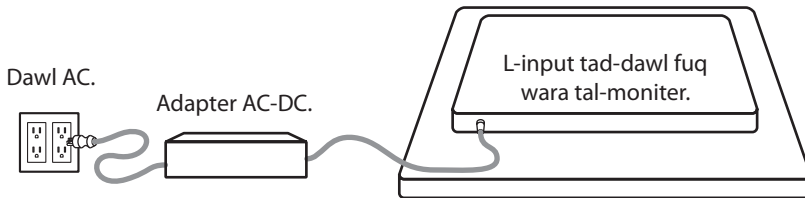

Konnessjoni tal-Provvista tad-Dawl



Monitor	Tul massimu tal-Kejbil ta' Estensjoni DC massimu*(piedi)
FM-A2701D, FM-A2701DS, FM-B2702D, FM-B2702DG, FM-E2701D, FM-E2701DG, FM-E2701DT, FM-E2701DGT, FS-P3102D, FS-P3102DS, FS-P3102DG, FM-E3203D, FM-E3203DG	75
FM-F2701D, FM-F2701DG, FM-F3101D, FM-F3101DG	25





* Jekk tintuża estensjoni itwal, hemm riskju ta' operazzjoni anormali tal-prodott.

Accessorji

Oggett	IFU	Adapter AC-DC 6.23 piedi/1.9m	Wajer tad- Dawl AC 6piedi/1.8m*	Kejbil HDMI	Kejbil DVI-D	Kejbil tal-Port tad-Displej	Kejbil SDI BNC x 4	Viti biex jigi armat
 27" FM-A2701D 27" FM-A2701DS	■ ■	■ ■	■ ■	■ ■	■ ■	■ ■	■ ■	■ ■
 27" FM-B2702D 27" FM-B2702DG	■ ■	■ ■	■ ■	■ ■	■ ■	■ ■	■ ■	■ ■
 27" FM-E2701D 27" FM-E2701DG	■ ■	■ ■	■ ■	■ ■		■ ■	■ ■ x1	■ ■
 27" FM-E2701DT 27" FM-E2701DGT USB-B touch cable inkluz.	■ ■	■ ■	■ ■	■ ■		■ ■	■ ■ x1	■ ■

* L-Istati Uniti, ir-Renju Unit, I-UE, iċ-Ċina. Grad ta' sptar.

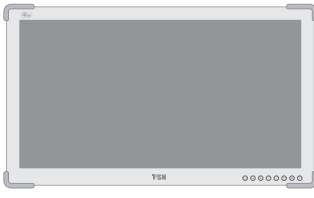
Accessorji

Oggett	IFU	Adapter AC-DC 6.23 piedi/1.9m	Wajer tad- Dawl AC 6piedi/1.8m*	Kejbil HDMI	Kejbil DVI-D	Kejbil tal-Port tad-Displej	Kejbil SDI BNC x 4	Viti biex jigi armat
 27" FM-F2701D 27" FM-F2701DG	■ ■	■ ■	■ ■	■ ■		■ ■	■ x1	■ ■
 31" FM-F3101D 31" FM-F3101DG	■ ■	■ ■	■ ■	■ ■		■ ■	■ x1	■ ■
 31" FS-P3102D 31" FS-P3102DS, 31" FS-P3102DG	■ ■	■ ■	■ ■	■ ■	■ ■	■ ■	■ ■	■ ■
 32" FM-E3203D 32" FM-E3203DG	■ ■	■ ■	■ ■	■ ■	■ ■	■ ■	■ ■	■ ■

* L-Istati Uniti, ir-Renju Unit, I-UE, iċ-Ċina. Grad ta' sptar.

FM-A2701D

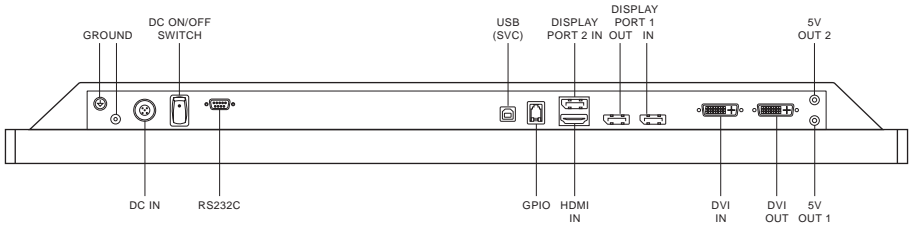
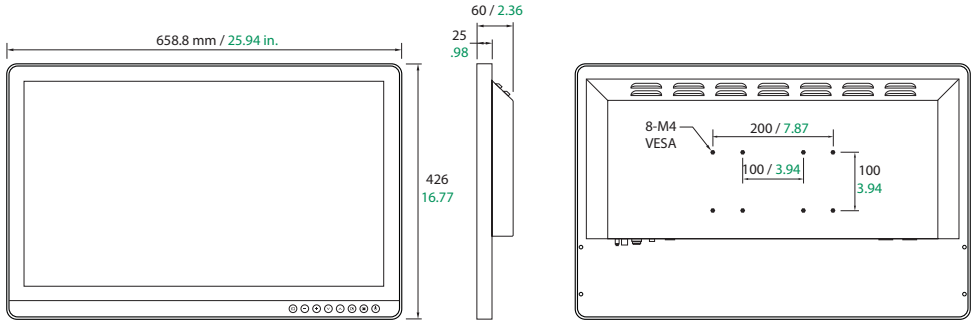

FM-A2701DS

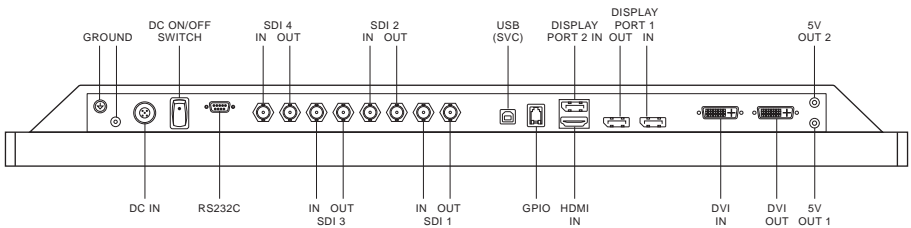

FM-B2702D

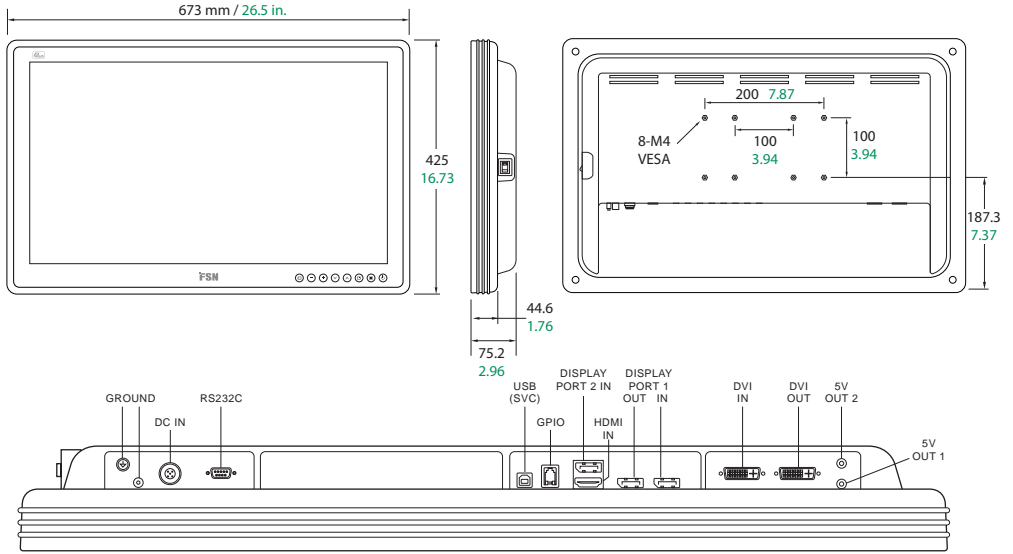

FM-B2702DG

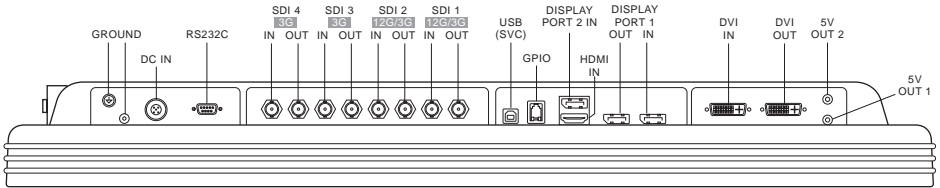

FM-E2701D

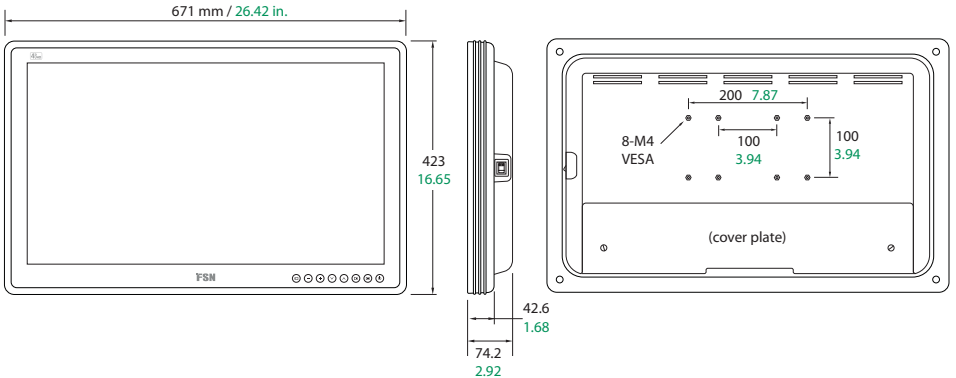

FM-E2701D

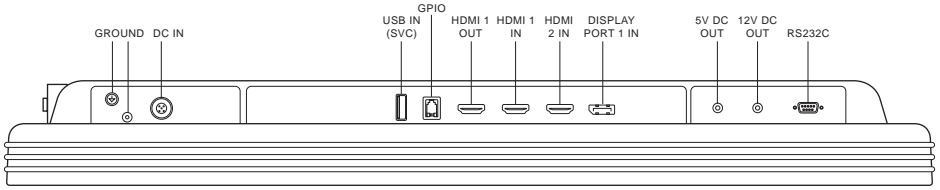

FM-E2701DG

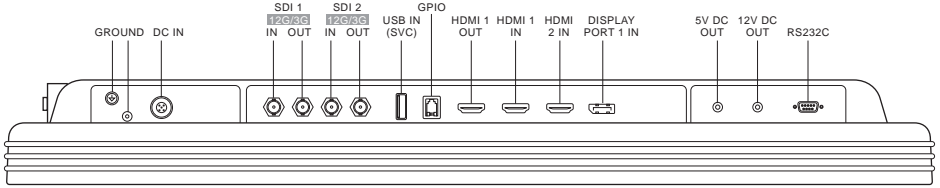

FM-E2701DT

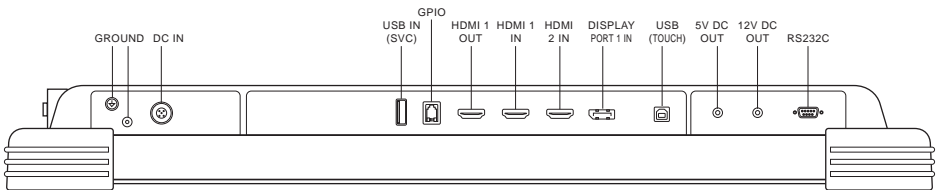
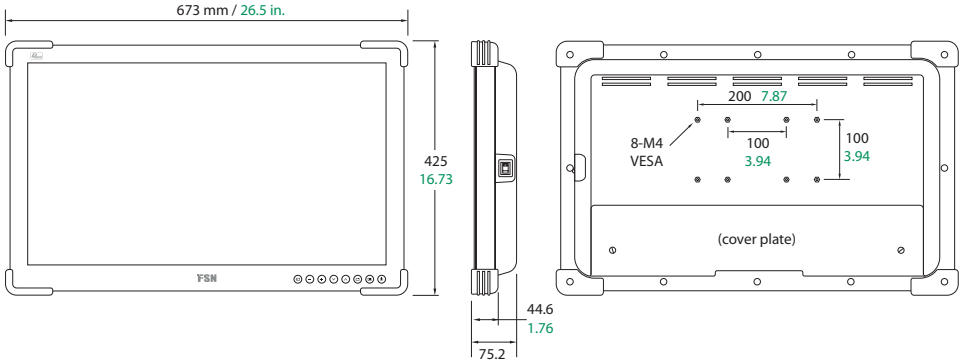

FM-E2701DGT

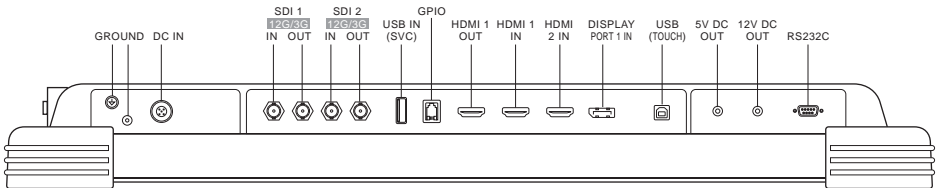

FM-F2701D

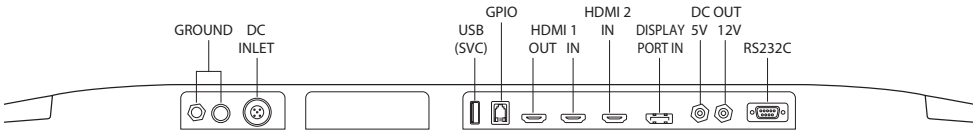
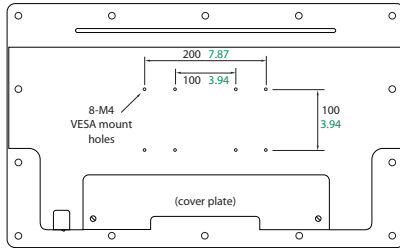
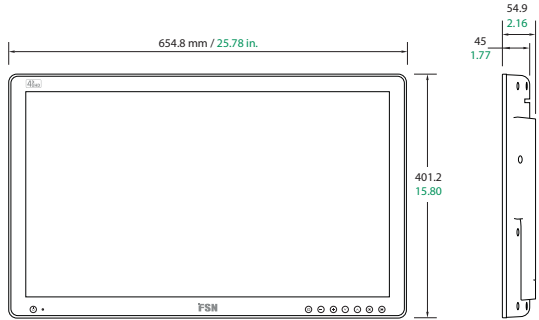

FM-F2701DG

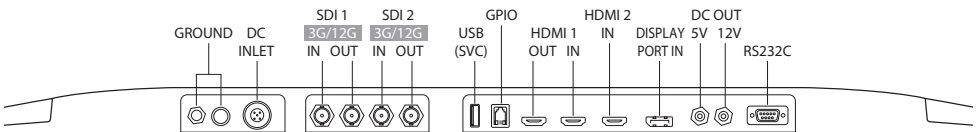

FM-F3101D

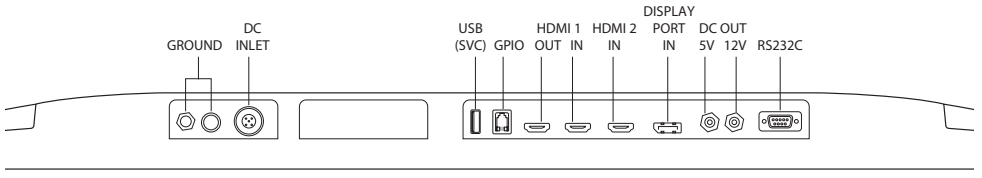
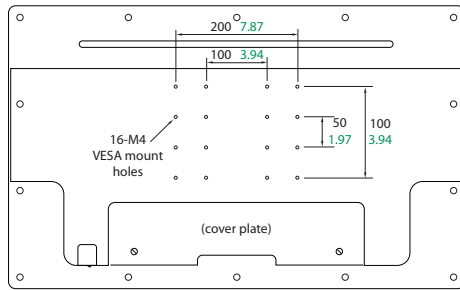
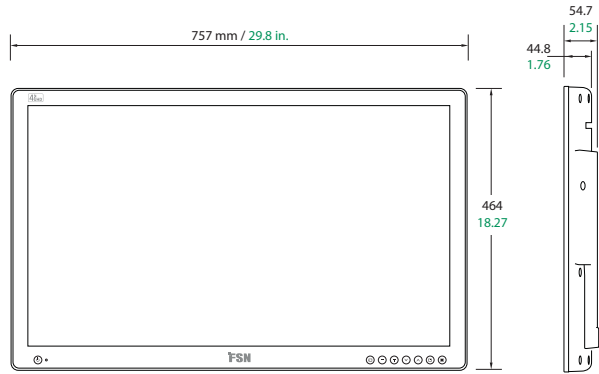

FM-F3101DG

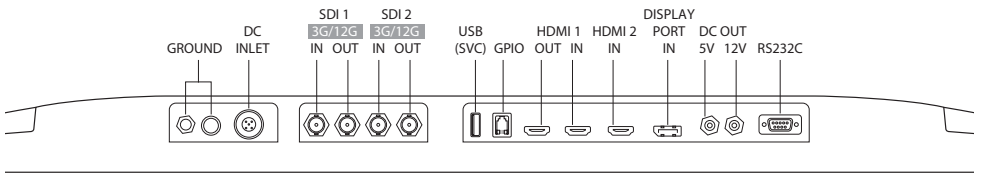

FS-P3102D

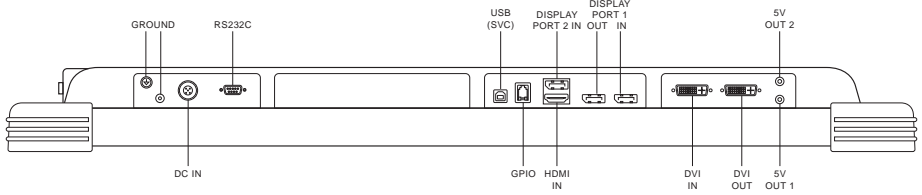
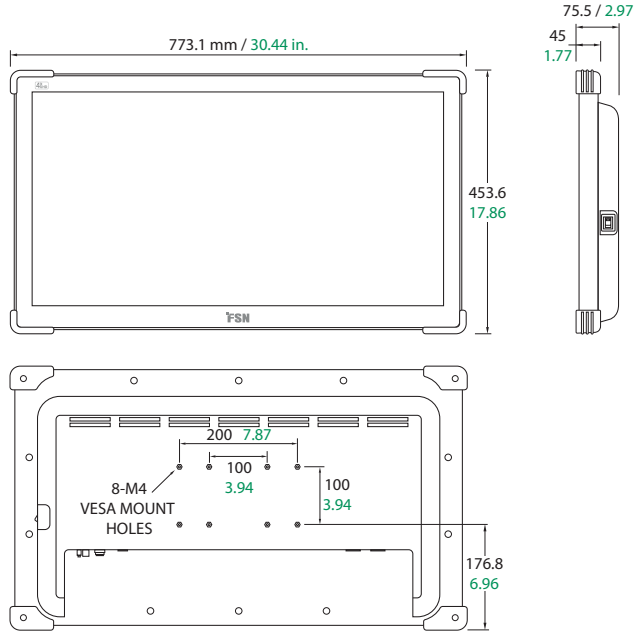

FS-P3102DS

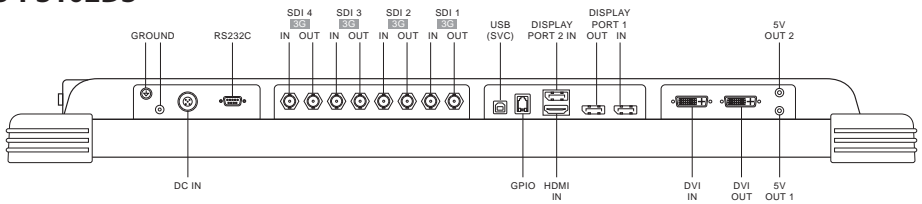

FS-P3102DG

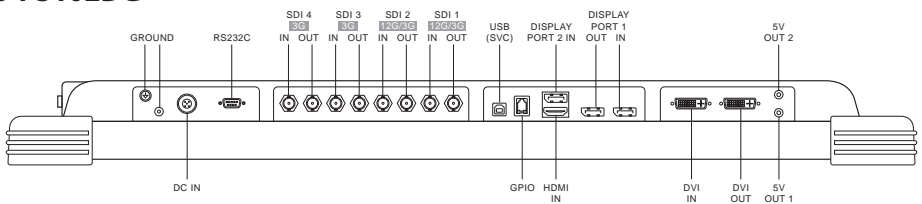

FM-E3203D

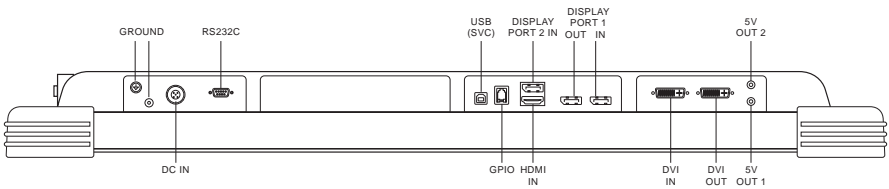
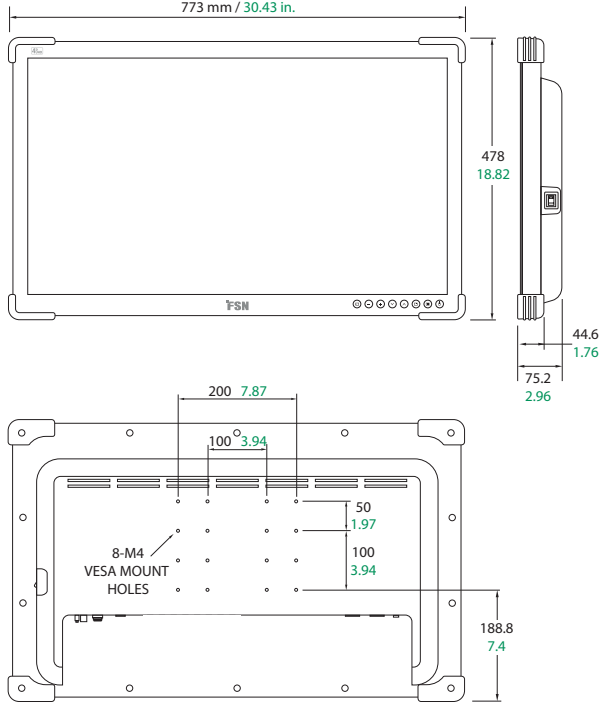



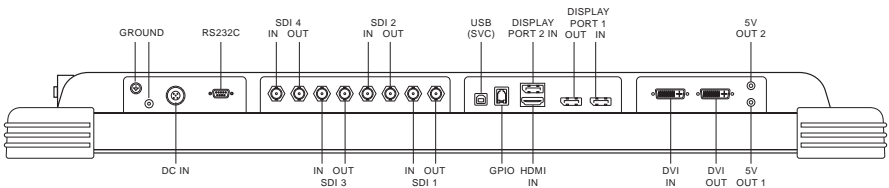

FM-E3203DG



Kontrolli

Wiri fuq l-Iskrin (OSD)

FM-A2701D, FM-A2701DS, FM-B2702D, FM-B2702DG, FM-E2701D, FM-E2701DG, FM-E2701DT, FM-E2701DGT, FS-P3102D, FS-P3102DS, FS-P3102DG, FM-E3203D, FM-E3203DG

<p>Meta l-menù tal-OSD jkun attiv, aghfas biex tnaqqas l-agġustament tal-funzjoni magħżula.</p>	<p>Meta l-menù tal-OSD jkun attiv, aghfas biex tmexxi l-għażla tal-menù 'l isfel.</p>	<p>Aghfas biex tattiva l-funzjoni PIP (Picture in Picture).</p> <p>Mhux disponibbli meta jkun attiv Smart Input.</p>	<p>Aghfas biex tixgħel/titfi d-displej ta' quddiem tal-iskrin.</p> <p>Jekk il-buttuna ma tkunx imdawwla, l-iswiċċ tad-dawl fuq wara tal-iskrin ikun ġie mitfi.</p>
 INPUT	 MINUS	 PLUS	 POWER
<p>Aghfas biex turi l-menù tal-għażla tal-inputu tbiddel is-sors tas-sinjal tal-iskrin.</p> <p>Aghfas UP jew DOWN, imbagħad aghfas PLUS biex tagħżel is-sors mixtieq.</p>	<p>Meta l-menù tal-OSD jiġi attiv, aghfas biex tidhol f'submenu, jew iżżid l-agġustament tal-funzjoni magħżula.</p> <div data-bbox="356 1098 763 1168" style="border: 1px solid black; padding: 5px; margin: 5px auto; width: fit-content;"><p>Aghfas PLUS u UP flimkien biex tippermetti jew tiddizattiva l-funzjoni tal-key lock.</p></div>	<p>Meta l-menù tal-OSD jiġi attiv, aghfas biex iċċaqtaq l-għażla tal-menù 'l fuq.</p>	<p>Aghfas biex tattiva l-menù tal-OSD.</p> <p>Meta l-menù tal-OSD ikun attiv, aghfas biex toħroġ mill-menù prinċipali jew is-submenu.</p>

Kontrolli

Wiri fuq l-Iskrin (OSD)

FM-F2701D, FM-F2701DG, FM-F3101D, FM-F3101DG



<p>Aghfas biex tixghel/titfi d-displej ta' quddiem tal-iskrin. Indikatur LED: mitfi = thaddim normali, mixghul = tissorvelja l-enerġija mitfija.</p> <p>Jekk il-buttuna ma tkunx imdawwla, l-iswiċċ tadawl fuq wara tal-iskrin ikun gie mitfi.</p>	<p>Meta l-menù tal-OSD jkun attiv, aghfas biex tnaqqas l-aġġustament tal-funzjoni magħżula.</p>	<p>Meta l-menù tal-OSD jkun attiv, aghfas biex tmexxi l-għażla tal-menù 'l isfel.</p>	<p>Aghfas biex tattiva l-funzjoni PIP (Picture in Picture).</p> <p>Mhux disponibbli meta jkun attiv Smart Input.</p>				
<p>Aghfas biex turi l-menù tal-għażla tal-inputu tbiddel is-sors tas-sinjal tal-iskrin.</p> <p>Aghfas UP jew DOWN, imbagħad aghfas PLUS biex tagħzel is-sors mixtieq.</p>	<p>Meta l-menù tal-OSD jiġi attiv, aghfas biex tidhol f'submenu, jew iżżid l-aġġustament tal-funzjoni magħżula.</p>	<p>Meta l-menù tal-OSD jiġi attiv, aghfas biex iċċaqtaq l-għażla tal-menù 'l fuq.</p>	<p>Aghfas biex tattiva l-menù tal-OSD.</p> <p>Meta l-menù tal-OSD ikun attiv, aghfas biex toħroġ mill-menù prinċipali jew is-submenu.</p>				
<p>Aghfas PLUS u UP flimkien biex tippermetti jew tiddizattiva l-funzjoni tal-key lock.</p>							

Menus tal-Wiri fuq l-Iskrin (OSD)

FM-A2701D, FM-A2701DS, FM-B2702D, FM-B2702DG, FS-P3102D, FS-P3102DS, FS-P3102DG, FM-E3203D, FM-E3203DG

Il-monitors tal-wiri tal-FSN jiġu mgħammra b'sett rikk ta' karatteristiċi għat-twaqqif tas-sistema, aġġustamenti tal-istampax, u kontrolli tat-tqassim tal-iskrin. Dawn il-karatteristiċi huma mmanijġġjati permezz tal-Wiri fuq l-Iskrin (On Screen Display), jew OSD. Xi għażliet ipprezentati fl-OSD huma kumentwali u jvarjaw skont is-sinjali tad-dhul attiv. Ara t-taqsim tal-Kontrolli għal deskrizzjoni sħiħa ta' kull buttuna tal-OSD.

1. Idholl fl-OSD

Biex tattiva l-menù tal-OSD, aghfas il-buttuna **MENÙ** fuq quddiem tad-displej tal-monitor. Biex tagħlaq il-menù tal-OSD, aghfas il-buttuna tal-menù biex toħroġ mill-menù prinċipali jew minn submenù.



2. Aghzel Kategorija tal-Menù Prinċipali

Wara li tidholl fl-OSD, uża l-buttuni **FUQ** u **ISFEL** fuq quddiem tad-displej tal-monitor biex tinnaviga għal kategorija tal-menù prinċipali: PICTURE, COLOR, ADVANCED, SETUP u LAYOUT.

3. Aghzel Kategorija tas-Submenù

Wara li ddaħħal il-kategorija tal-menù prinċipali mixtieq, aghfas il-buttuna **+** biex tidholl fis-submenù assoċjati mal-menù prinċipali magħżul. Uża l-buttuni **FUQ** u **ISFEL** biex tinnaviga għas-submenu mixtieq, imbagħad aġġusta kif mehtieġ bil-buttuni **+** u **-**. Aghzel il-buttuna **MENÙ** biex toħroġ mis-submenù jew mill-menù prinċipali.

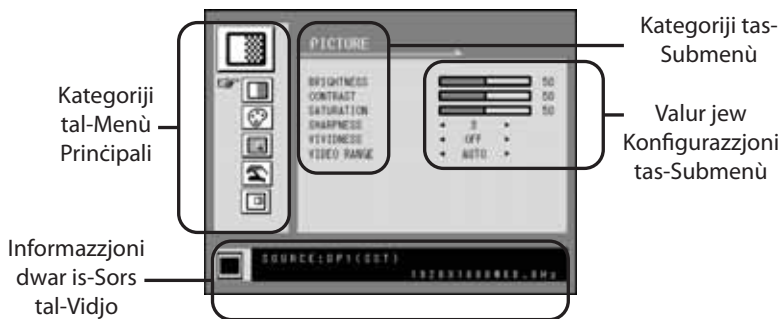

Submenus taħt il-menu PICTURE

1. BRIGHTNESS Iżid jew innaqqas il-luminożità. (Medda: 0~100)
2. KUNTRAST Iżid jew innaqqas il-kuntrast. (Medda: 0~100)
3. SATURATION Iżid jew innaqqas l-saturazzjoni. (Medda: 0~100)
4. SHARPNESS Iżid jew innaqqas l-akutezza. (Medda: 0~4)
5. VIVIDNESS Jissettja l-vivaċità tax-xbieha. Off, Low, Mid, High) Ittejjeb il-kwalità tax-xbieha b'effetti artifiċjali minimi.
6. VIDEO RANGE Aghzel issettjar tal-medda tal-vidjo. 0~255, 16~235, jew AUTO 0~255: għall-konfigurazzjoni tal-format RGB.
16~236: għall-issettjar tal-format YUV.
AUTO: awtomatikament jinbidel għal 0~255 għall-format RGB, jew għal 16~235 għall-format YUV.

Menus tal-Wiri fuq l-Iskrin (OSD)



Submenus taħt il-menu COLOR

1. GAMMA Aghżel il-gamma xierqa. (BYPASS,1.8, 2.0, 2.2, 2.4, 2.6, DICOM). Il-gamma ma tistax tinbidel meta l-ispazju tal-kulur huwa BT.709.
2. COLOR SPACE Aghżel l-issettjar tal-ispazju tal-kulur. (NATIVE, BT.709, BT.2020, jew AUTO) NATIVE: għall-issettjar tal-kulur nattiv.
BT709: għall-issettjar tas-sinjal HD.
BT2020: għall-issettjar tas-sinjal UHD.
AUTO: awtomatikament jinbidel għal BT.2020 għal UHD, jew BT.709 għal sinjal HD.
3. COLOR MODE Ibbiddel l-issettjar tal-kulur tax-xbieha. (C1, C2, C3, USER)
4. AHMAR Bilanċ tal-kulur ahmar. (Jaħdem biss bil-modalità USER) (Medda : 0 ~100)
5. AHDAR Bilanċ tal-kulur aħdar. (Jaħdem biss bil-modalità USER) (Medda : 0 ~100)
6. BLUE Bilanċ blu. (Jaħdem biss bil-modalità USER) (Medda : 0 ~100)



Submenus taħt il-menu ADVANCED

1. ASPECT RATIO Jibdel il-proporzjon tal-aspett tax-xbieha murija. (Full, Auto, Fill-H)
2. OVER SCAN Jaġġusta d-daqs muri. (0~6)
3. FREEZE Iwaqqaf u jżomm ix-xbieha.
4. ROTATE/MIRROR Jibdel id-direzzjoni tax-xbieha murija. (Normali, 180, H-Mirror, V-Mirror)
5. SMART INPUT Jippermetti b'dil awtomatiku għas-sors ta' riżerva meta s-sors ewlieni jkun mitfi.
6. SMART MAIN Meta l-input intelligenti jkun mixgħul, is-sors kurrenti jinbidel għal sors ewlieni.
7. SMART 2ND Meta l-input intelligenti huwa mixgħul, is-sors ta' riżerva huwa ssettjat għat-2 sors.



Submenus taħt il-menu KONFIGURAZZJONI

1. LINGWA Jibdel il-lingwa tal-OSD. (10 lingwi)
2. OSD OVERLAY Jaġġusta t-trasparenza tal-OSD.
3. POŻIZZJONI TAL-OSD Jibdel il-pożizzjoni tal-OSD. (9 Pożizzjonijiet)
4. OSD MENU TIME Jaġġusta t-tul ta' żmien li l-OSD Menu huwa preżenti fuq l-iskrin. (Medda: 10~60 sekonda)
5. BACKLIGHT Iżid jew innaqqas id-dawl ta' wara. (Medda: 0~100)
6. POWER ON DC5V Jattiva jew jiddiżattiva l-ħruġ DC5V.
7. RESET Jibdel il-valuri kollha tal-OSD għal default tal-fabbrika.



Submenus taħt il-menu LAYOUT - Uniku

1. LAYOUT Jibdel it-tqassim tax-xbieha. (SINGLE, PBP, PIP)

Submenus taħt il-menu LAYOUT - PBP

1. LAYOUT Jibdel it-tqassim tax-xbieha. (SINGLE, PBP, PIP)
2. WINDOW SELECT Jaġġel it-tieqa attiva waqt PBP jew PIP.
3. INPUT SWAP Jibdel il-pożizzjonitax-xbieha primarja u sekondarja.

Submenus taħt il-menu LAYOUT - PIP

1. LAYOUT Jibdel it-tqassim tax-xbieha. (SINGLE, PBP, PIP)
2. WINDOW SELECT Jaġġel it-tieqa attiva waqt PBP jew PIP.
3. INPUT SWAP Jibdel il-pożizzjonitax-xbieha primarja u sekondarja.
4. DAQS TAL-PIP Jibdel id-daqs tal-PIP. (Medda: 0~10)
5. PIP POSITION Jibdel il-pożizzjoni tal-PIP. (L-Top, R-Top, Mid, L-Bot, R-Bot)
6. PIP OVERLAY Jibdel it-trasparenza tax-xbieha PIP. (Medda: 0~8)

Menus tal-Wiri fuq l-Iskrin (OSD)

FM-E2701D, FM-E2701DG, FM-E2701DT, FM-E2701DGT, FM-F2701D, FM-F2701DG, FM-F3101D, FM-F3101DG

Il-monitors tal-wiri tal-FSN jiġu mgħammra b'sett rikk ta' karatteristiċi għat-twaqqif tas-sistema, aġġustamenti tal-istampa, u kontrolli tat-tqassim tal-iskrin. Dawn il-karatteristiċi huma mmaniġġjati permezz tal-Wiri fuq l-Iskrin (On Screen Display), jew l-OSD. Xi għażliet ipprezentati fl-OSD huma kuntestwali u jvarjaw skont is-sinjali tad-dhul attiv. Ara t-taqsim tal-Kontrolli għal deskrizzjoni sħiħa ta' kull buttuna tal-OSD.

1. Idhöl fl-OSD

Biex tattiva l-menü tal-OSD, aghfas il-buttuna **MENÜ** fuq quddiem tad-displej tal-monitor. Biex tagħlaq il-menü tal-OSD, aghfas il-buttuna tal-menü biex toħroġ mill-menü prinċipali jew minn submenü.



2. Aghzel Kategorija tal-Menü Prinċipali

Wara li tidhöl fl-OSD, uża l-buttuni **FUQ** **▲** u **ISFEL** **▼** fuq quddiem tad-displej tal-monitor biex tinnaviga għal kategorija tal-menü prinċipali: **STAMPA, KULUR, KONFIGURAZZJONIJIET AVVANZATI, KONFIGURAZZJONI, TQASSIM.**

3. Aghzel Kategorija tas-Submenü

Wara li ddaħhal il-kategorija tal-menü prinċipali mixtieq, aghfas il-buttuna **+** biex tidhöl fis-submenüs assoċjati mal-menü prinċipali magħżul. Uża l-buttuni **FUQ** **▲** u **ISFEL** **▼** biex tinnaviga għas-submenü mixtieq, imbagħad aġġusta kif meħtieġ bil-buttuni **+** u **-**. Aghzel il-buttuna **MENÜ** biex toħroġ mis-submenü jew mill-menü prinċipali.

Menus tal-Wiri fuq l-Iskrin (OSD)



Submenus taht il-menu PICTURE

1. **BRIGHTNESS** Iżid jew innaqqas il-luminosità. (Medda: 0~100)
2. **KUNTRAST** Iżid jew innaqqas il-kuntrast. (Medda: 0~100)
3. **SATURATION** Iżid jew innaqqas is-saturazzjoni. (Medda: 0~100)
4. **HUE** Iżid jew innaqqas il-lewn. (Medda: 0~100)
5. **SHARPNESS** Iżid jew innaqqas l-akutezza. (Medda: 0~10)
6. **VIVIDNESS** Jissettja l-vivaċità tax-xbieha. Off, Low, Mid, High) Ittejjeb il-kwalità tax-xbieha b'effetti artifiċjali minimi. Il-funzjoni Vividness taħdem meta l-medda tal-vidjo tkun issettjata għal 0~255.
7. **VIDEO RANGE** Aghzel issettjar tal-medda tal-vidjo. (0~255, 16~235, jew AUTO) AUTO: awtomatikament jinbidel għal 0~255 għall-format RGB, jew għal 16~235 għal formati oħra.
8. **HDR MODE** Aghzel modalità HDR. (Itf, PQ, HLG)
Meta l-HDR MODE tkun issettjata għal PQ u s-sinjali tad-dhul jilhaq HDR10, gamma hija ssettjata għal PQ (EOTF) awtomatikament. Meta l-HDR MODE tkun issettjata għal HLG, gamma hija ssettjata għal HLG.

Menus tal-Wiri fuq l-Iskrin (OSD)



Submenus taħt il-menu COLOR

1. GAMMA Aghżel il-gamma xierqa. (1.8, 2.0, 2.2, 2.4, 2.6, DICOM,BYPASS, PQ(EOTF), HLG). L-utent jista' jagħzel biss minn 1.8 għal BYPASS. Skont il-modalità HDR hija ssettjata gamma xierqa (PQ jew HLG).
2. COLOR SPACE Aghżel l-issettjar tal-ispażju tal-kulur. (NATIVE, BT.709, BT.2020, jew AUTO) AUTO: Meta r-riżoluzzjoni tad-dhul hija 4K, tistabbilixxi l-ispażju tal-kulur għal BT.709 jew BT.2020 skont l-informazzjoni tal-kolorometrija. Inqas minn 4K, jistabbilixxi l-ispażju tal-kulur għal BT.709.
3. COLOR MODE Jibdel l-issettjar tal-kulur tax-xbieha. (C1, C2, C3, USER)
4. AHMAR Bilanċ tal-kulur ahmar. (Jaħdem biss bil-modalità USER) (Medda : 0 ~255)
5. AHDAR Bilanċ tal-kulur aħdar. (Jaħdem biss bil-modalità USER) (Medda : 0 ~255)
6. BLUE Bilanċ blu. (Jaħdem biss bil-modalità USER) (Medda : 0 ~255)



Submenus taħt il-menu ADVANCED

1. ASPECT RATIO Jibdel il-proporzjon tal-aspett tax-xbieha murija. (Full, Auto, FILL H, 4:3, 5:4, 16:9, 1:1)
2. OVER SCAN Jaġġusta d-daqs muri. (0~10)
3. IMAGE PRESET Jibdel l-issettjar tax-xbieha. (Issettjar tal-utent minn qabel 1~5)
4. FREEZE Iwaqqaf u jzomm ix-xbieha.
5. ROTATE/MIRROR Jibdel id-direzzjoni tax-xbieha murija. (Normal, 90, 180, 270, H-Mirror, V-Mirror)
6. SMART INPUT* Jippermetti bdil awtomatiku għas-sors ta' riżerva meta s-sors ewlieni jkun mitfi.
7. SMART MAIN* Meta l-input intelligenti jkun mixgħul, is-sors kurrenti jinbidel għal sors ewlieni.
8. SMART 2ND* Meta l-input intelligenti huwa mixgħul, is-sors ta' riżerva huwa ssettjat għat-2 sors.
* Għall-użu biss b'modalità ta' tqassim wiehed.



Submenus taħt il-menu KONFIGURAZZJONI

1. LINGWA Jibdel il-lingwa tal-OSD. (10 lingwi)
2. OSD OVERLAY Jaġġusta t-trasparenza tal-OSD.
3. POZIZZJONI TAL-OSD Jibdel il-pożizzjoni tal-OSD. (9 Pożizzjonijiet)
4. OSD MENU TIME Jaġġusta t-tul ta' żmien li l-OSD Menu huwa preżenti fuq l-iskrin. (medda: 10~60 sekonda)
5. OSD LOCK Jilokkja l-OSD. Biex tiftaħ, aghfas il-buttuni PLUS u UP.
6. BACKLIGHT Iżid jew innaqqas id-dawl ta' wara. (Medda: 0~100)
7. POWER ON DC5V Jattiva jew jiddiżattiva l-hruġ DC5V.
8. RESET Jibdel il-valuri kollha tal-OSD għal default tal-fabbrika.



Submenus taħt il-menu LAYOUT - Uniku

1. LAYOUT Jibdel it-tqassim tax-xbieha. (Single, PIP, PBP, Triple, Quad)

Submenus taħt il-menu LAYOUT - PIP

1. LAYOUT Jibdel it-tqassim tax-xbieha. (Single, PIP, PBP, Triple, Quad)
2. MODALITÀ
3. WINDOW SELECT Jagħzel it-tieqa attiva.
4. INPUT SWAP Jibdel il-pożizzjonitax-xbieha primarja u sekondarja.
5. DAQS TAL-PIP Jibdel id-daqs tal-PIP.
6. PIP POSITION Jibdel il-pożizzjoni tal-PIP. (L-Top, R-Top, Mid, L-Bot, R-Bot)

Submenus taħt il-menu LAYOUT - PBP

1. LAYOUT Jibdel it-tqassim tax-xbieha. (Single, PIP, PBP, Triple, Quad)
2. MODE Jibdel il-modalità tat-tqassim. (Mode1, Mode 2, Mode 3)
3. WINDOW SELECT Jagħzel it-tieqa attiva.
4. INPUT SWAP Jibdel il-pożizzjonitax-xbieha primarja u sekondarja.

Submenus taħt il-menu LAYOUT - Triple

1. LAYOUT Jibdel it-tqassim tax-xbieha. (Single, PIP, PBP, Triple, Quad)
2. MODE Jibdel il-modalità tat-tqassim. (Mode1, Mode 2, Mode 3, Mode 4)
3. WINDOW SELECT Jagħzel it-tieqa attiva.

Submenus taħt il-menu LAYOUT - Quad

1. LAYOUT Jibdel it-tqassim tax-xbieha. (Single, PIP, PBP, Triple, Quad)
2. MODE Jibdel il-modalità tat-tqassim. (Mode1, Mode 2, Mode 3, Mode 4, Mode 5)
3. WINDOW SELECT Jagħzel it-tieqa attiva.

Tqassim tat-Tieqa

FM-A2701D, FM-A2701DS, FM-B2702D, FM-B2702DG, FS-P3102D,
FS-P3102DS, FS-P3102DG, FM-E3203D, FM-E3203DG

Tieqa unika



Picture in Picture (PIP)

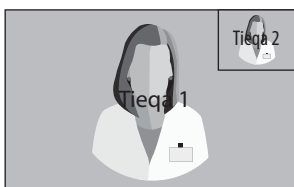

Picture by Picture (PBP)

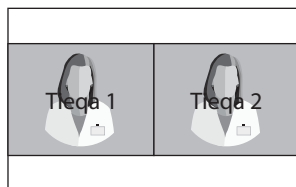

Kompatibilità tas-Sors SDI

3G-SDI Single (1080p 60Hz)

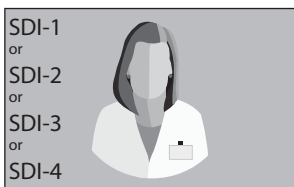

3G-SDI 2-SI

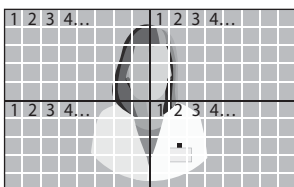

3G-SDI Quad



Ghall-issettjar ta' turija quad SDI, kull konnettur għandu jikkorrispondi mal - erba' zoni ta' xbieha kif muri hawn fuq.

12G-SDI Single (2160p 60Hz)

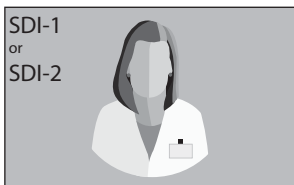

Ghall-issettjar ta' turija wahda SDI, uża l- INPUT biex tagħzel liema sors SDI għandu jkun attivat.

Tqassim tat-Tieqa

FM-E2701D, FM-E2701DG, FM-E2701DT, FM-E2701DGT, FM-F2701D,
FM-F2701DG, FM-F3101D, FM-F3101DG

Tieqa unika



Picture in Picture (PIP)

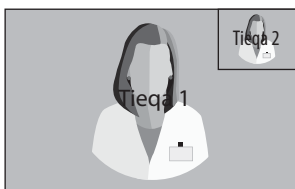

Picture by Picture (PBP)



Modalità 1



Modalità 2



Modalità 3

Triple

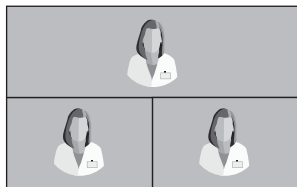

Modalità 1



Modalità 2



Modalità 3

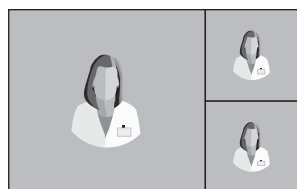

Modalità 4

Tqassim tat-Tieqa

FM-E2701D, FM-E2701DG, FM-E2701DT, FM-E2701DGT, FM-F2701D,
FM-F2701DG, FM-F3101D, FM-F3101DG

Kwadru

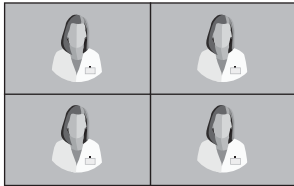

Modalità 1

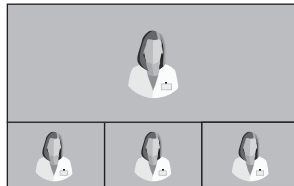

Modalità 2

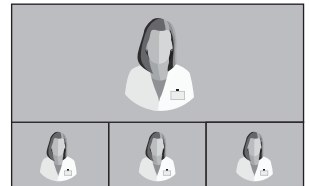

Modalità 3

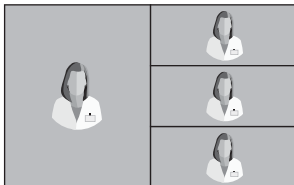

Modalità 4



Modalità 5

Tabella tas-Sinjali Standard

FM-A2701D, FM-A2701DS, FM-B2702D, FM-B2702DG, FS-P3102D, FS-P3102DS, FS-P3102DG, FM-E3203D, FM-E3203DG

Riżoluzzjoni	Informazzjoni dwar il-Hin			Sors tas-Sinjal			
	H-Freq (KHz)	V-Freq (Hz)	Hin (MHz)	DP	HDMI	DVI	SDI
800 x 600 @56Hz	35.16	56.25	36.00	•	•	•	
800 x 600 @60Hz	37.88	60.32	40.00	•	•	•	
800 x 600 @72Hz	48.08	72.19	50.00	•	•	•	
800 x 600 @75Hz	46.88	75.00	49.50	•	•	•	
800 x 600 @85Hz	53.67	85.06	56.25	•	•	•	
1024 x 768 @60Hz	48.36	60.00	65.00	•	•	•	
1024 x 768 @70Hz	56.48	70.07	75.00	•	•	•	
1024 x 768 @75Hz	60.02	75.03	78.75	•	•	•	
1024 x 768 @85Hz	68.68	85.00	94.50	•	•	•	
1152 x 864 @75Hz	67.50	75.00	108.00	•	•	•	
1280 x 960 @60Hz	60.00	60.00	108.00	•	•	•	
1280 x 960 @85Hz	85.94	85.00	148.50	•	•	•	
1280 x 1024 @60Hz	63.98	60.02	108.50	•	•	•	
1280 x 1024 @75Hz	79.98	75.02	135.00	•	•	•	
1280 x 1024 @85Hz	91.15	85.02	157.50	•	•	•	
720p @50Hz	37.50	50.00	74.25	•	•	•	•
720p @59.94Hz	44.96	59.94	74.176	•	•	•	•
720p @60Hz	45.00	60.00	74.25	•	•	•	•
1080i @50Hz	28.13	50.00	74.25				•
1080i @59.94Hz	33.72	59.94	74.167				•
1080P @50Hz	56.25	50.00	148.50	•	•	•	•
1080P @59.94Hz	67.43	59.94	148.352	•	•	•	•
1080P @60Hz	67.50	60.00	148.50	•	•	•	•
1920 x 1216 @60Hz	133.29	59.99	277.25	•	•		
3840 x 2160 @30Hz	67.50	30.00	297.00	•	•		• ¹
3840x2160 @50Hz	112.50	50.00	594.00	•	•		• ²
3840 x 2160 @59.94Hz	134.87	59.94	593.407	•	•		• ²
3840 x 2160 @60Hz	135.00	60.00	594.00	•	•		• ²

Tinsab biss fil-mudell FS-P3102D, FS-P3102DS, FS-P3102DG

4096 x 2160 @30Hz	67.50	30.00	297.00	•	•		
4096 x 2160 @50Hz	112.50	50.00	594.00	•	•		• ²
4096 x 2160 @59.94Hz	134.87	59.94	593.407	•	•		• ²
4096 x 2160 @60Hz	135.00	60.00	594.00	•	•		• ²

¹ Tinsab biss fil-mudell FM-B2702DG, FM-E3203DG.

² Kwadrant SDI u żewġ kampjuni ta' diviżjoni b'fuljata bejniethom biss.

Tabella tas-Sinjali Standard

**FM-E2701D, FM-E2701DG, FM-E2701DT, FM-E2701DGT, FM-F2701D,
FM-F2701DG, FM-F3101D, FM-F3101DG**

Riżoluzzjoni	Informazzjoni dwar il-Hin			Sors tas-Sinjal		
	H-Freq (KHz)	V-Freq (Hz)	Hin (MHz)	DP	HDMI	SDI
800 x 600 @56Hz	35.16	56.25	36.00	•	•	
800 x 600 @60Hz	37.88	60.32	40.00	•	•	
800 x 600 @72Hz	48.08	72.19	50.00	•	•	
800 x 600 @75Hz	46.88	75.00	49.50	•	•	
800 x 600 @85Hz	53.67	85.06	56.25	•	•	
1024 x 768 @60Hz	48.36	60.00	65.00	•	•	
1024 x 768 @70Hz	56.48	70.07	75.00	•	•	
1024 x 768 @75Hz	60.02	75.03	78.75	•	•	
1024 x 768 @85Hz	68.68	85.00	94.50	•	•	
1152 x 864 @75Hz	67.50	75.00	108.00	•	•	
1280 x 960 @60Hz	60.00	60.00	108.00	•	•	
1280 x 960 @85Hz	85.94	85.00	148.50	•	•	
1280 x 1024 @60Hz	63.98	60.02	108.50	•	•	
1280 x 1024 @75Hz	79.98	75.02	135.00	•	•	
1280 x 1024 @85Hz	91.15	85.02	157.50	•	•	
720p @50Hz	37.50	50.00	74.25	•	•	•
720p @59.94	44.96	59.94	74.176	•	•	•
720p @60Hz	45.00	60.00	74.25	•	•	•
1080i @50Hz	28.13	50.00	74.25	•	•	•
1080i @59.94Hz	33.72	59.94	74.167	•	•	•
1080P @50Hz	56.25	50.00	148.50	•	•	•
1080P @59.94Hz	67.43	59.94	148.352	•	•	•
1080P @60Hz	67.50	60.00	148.50	•	•	•
1920 x 2160 @60Hz	133.29	59.99	277.25	•	•	•
3840 x 2160 @30Hz	67.50	30.00	297.00	•	•	•
3840 x 2160 @59.94Hz	134.87	59.94	593.407	•	•	•
3840 x 2160 @60Hz	135.00	60.00	594.00	•	•	•

Speċifikazzjoni

FM-A2701D, FM-A2701DS

Ogġett		Deskrizzjoni
Panil		LCD TFT (LED) 27 pulzier
Riżoluzzjoni		3840 x 2160 pixels
Proporzjon tal-Aspett		16 : 9
Żona Attiva		596.74 (T)mm x 335.66 (V)mm
Spazju ta' Bejn il-Pixels (mm)		0.1554 x 0.1554
Hin ta' Rispons (tipiku)		14 ms (griż għal griż)
Numru ta' Kuluri		1.07 biljun
Luminożità (tipika)		800 cd/m ²
Gamut		BT709 u BT.2020 kompatibbli
Proporzjon tal-Kuntrast (tipiku)		1000 : 1
Trattament tal-Wiċċ		Skrin li ma jirriflettix
Angolu tal-Wiri (CR>10)		R/L 178°, U/D 178°
Sinjal tal-Input		1 x HDMI 2.0 2 x DP 1.2 (SST) 1 x DVI (single link) 4 x SDI (3G) disponibbli fuq FM-A2701DS
Sinjal tal-Output		1 x DVI (single link) 1 x DP 1.2 (SST) 4 x SDI (3G) disponibbli fuq FM-A2701DS
Provvista tad-Dawl		Adapter AC/DC (AC 100~240V, DC 24V/6.6A)
Konsum tad-Dawl		FM-A2701D Massimu ta' 90W FM-A2701DS Massimu ta' 110W
Latenza (tipika)		2 ms
Daqs tal-Unità		658.8(W) x 426(T) x 60(F) mm 25.94(W) x 16.77(T) x 2.36(F) mm
Daqs tal-Pakkett		755.65(W) x 654.05(T) x 234.95(F) mm 29.75(W) x 25.75(T) x 9.25(F) mm
Rating tal-IP		IP31 - ġenerali
Piż	FM-A2701D	8.18 kg, 18.03 lbs. (moniter bl-għatu) 13.19 kg, 29.08 lbs. (pakkett tal-konsenja permezz tat-trasport bil-baħar)
	FM-A2701DS	8.8 kg, 19.4 lbs. (moniter bl-għatu) 13.81 kg, 30.45 lbs. (pakkett tal-konsenja permezz tat-trasport bil-baħar)

Speċifikazzjoni

FM-B2702D, FM-B2702DG

Ogġett		Deskrizzjoni
Panil		LCD TFT (LED) 27 pulzier
Riżoluzzjoni		3840 x 2160 pixels
Proporzjon tal-Aspett		16 : 9
Żona Attiva		596.74 (T)mm x 335.66 (V)mm
Spazju ta' Bejn il-Pixels (mm)		0.1554 x 0.1554
Ħin ta' Rispons (tipiku)		11 ms (ħin taż-żieda)
Numru ta' Kuluri		1.07 biljun
Luminożità (tipika)		800 cd/m ²
Gamut		BT709 u BT.2020 kompatibbli
Proporzjon tal-Kuntrast (tipiku)		1400 : 1
Trattament tal-Wiċċ		Skrin li ma jirriflettix
Angolu tal-Wiri (CR>10)		R/L 178°, U/D 178°
Sinjal tal-Input		1 x HDMI 2.0 2 x DP 1.2 (SST) 1 x DVI (single link) 4 x SDI (3G), 2 x SDI (12G) disponibbli fuq FM-B2702DG
Sinjal tal-Output		1 x DP 1.2 (SST) 1 x DVI (single link) 4 x SDI (3G), 2 x SDI (12G) disponibbli fuq FM-B2702DG
Provvista tad-Dawl		Adapter AC/DC (AC 100~240V, DC 24V/6.6A)
Konsum tad-Dawl		FM-B2702D 85W FM-B2702DG 100W
Latenza (tipika)		2 ms
Daqs tal-Unità		673(W) x 425(T) x 75.2(F) mm 26.50(W) x 16.73(T) x 2.96(F) mm
Daqs tal-Pakkett		755.65(W) x 654.05(T) x 234.95(F) mm 29.75(W) x 25.75(T) x 9.25(F) mm
Rating tal-IP		IP33 - ġenerali
Piż	FM-B2702D	8.73 kg, 19.25 lbs. (moniter bl-għatu) 13.45 kg, 29.65 lbs. (pakkett tal-konsenja permezz tat-trasport bil-baħar)
	FM-B2702DG	9.2 kg, 20.28 lbs. (moniter bl-għatu) 14.1 kg, 31.09 lbs. (pakkett tal-konsenja permezz tat-trasport bil-baħar)

Speċifikazzjoni

FM-E2701D, FM-E2701DG, FM-E2701DT, FM-E2701DGT

Ogġett	Deskrizzjoni	
Panil	LCD TFT (LED) 27 pulzier	
Riżoluzzjoni	3840 x 2160 pixels	
Żona Attiva	596.16 (T)mm x 335.34 (V)mm	
Touchscreen (FM-E2701DT, DGT)	USB kapaċitativ ipproġettat	
Spazju ta' Bejn il-Pixels (mm)	0.15525 x 0.15525	
Hin ta' Rispons (tipiku)	< 16 ms (hin tluġġ + waqgħa)	
Arranġament tal-Pixels	Strixxi vertikali RGB	
Numru ta' Kuluri	1.07 biljun	
Luminożità (tipika)	700 cd/m ² (FM-E2701D, FM-E2701DG) 600 cd/m ² (FM-E2701DT, FM-E2701DGT)	
Gamut	BT709 u BT.2020 kompatibbli	
Proporzjon tal-Kuntrast (tipiku)	1000 : 1	
Trattament tal-Wiċċ	Skrin li ma jirriflettix (FM-E2701DG)	
Angolu tal-Wiri (CR>10)	R/L 178°, U/D 178°	
Sinjal tal-Input	2 x HDMI 2.0 1 x DP 1.4 (SST) 2 x SDI (3G, 12G) disponibbli fuq FM-E2701DG, FM-E2701DGT	
Sinjal tal-Output	1 x HDMI 2.0 2 x SDI (3G, 12G) disponibbli fuq FM-E2701DG, FM-E2701DGT	
Provvista tad-Dawl	Adapter AC/DC (AC 100~240V, DC 24V/6.6A)	
Output ta' Qawwa	Output DC (1 x 12V/2A, 1 x 5V/2A)	
Konsum tad-Dawl	110W max (FM-E2701D, FM-E2701DT) 130W max (FM-E2701DG, FM-E2701DGT)	
Latenza (tipika)	1 ms	
Daqs tal-Unità	FM-E2701D FM-E2701DG	671(W) x 423(T) x 74.2(F) mm 26.42(W) x 16.65(T) x 2.92(F) mm
	FM-E2701DT FM-E2701DGT	673(W) x 425(T) x 75.2(F) mm 26.50(W) x 16.73(T) x 2.96(F) mm
Daqs tal-Pakkett	755.65(W) x 654.05(T) x 234.95(F) mm 29.75(W) x 25.75(T) x 9.25(F) mm	
Rating tal-IP	IP33 - ġenerali	
Piż	FM-E2701D	9.17 kg, 20.21 lbs. (moniter bl-għatu) 13.7 kg, 30.2 lbs. (pakkett tat-tbaħħir)
	FM-E2701DG	9.40 kg, 20.72 lbs. (moniter bl-għatu) 14.1 kg, 31.08 lbs. (pakkett tat-tbaħħir)
	FM-E2701DT	8.75 kg, 19.29 lbs. (moniter bl-għatu) 13.5 kg, 31.30 lbs. (pakkett tat-tbaħħir)
	FM-E2701DGT	9.0 kg, 19.84 lbs. (moniter bl-għatu) 13.9 kg, 30.64 lbs. (pakkett tat-tbaħħir)

Speċifikazzjoni

Touchscreen

Ogġett	Deskrizzjoni
Tip	Touchscreen Kapaċitattiv Proġettat ITO
Vultaġġ Operattiv	5V
Trasparenza	> 85%
Interfaċċja	USB (1.1)
Punt tal-Mess	10 punti

Appoġġ għat-Touchscreen OS

OS	Verżjoni
Windows	Windows 10 IOT / Windows 10 / Windows 8 / Windows 7 / Windows Vista / Windows 2000 / Windows XP
Win CE	Win Embedded Compact 2013 / Win Embedded Compact 7 / Win CE 6 / WinCE.Net
Linux	CentOS, Debian, Fedora, Gentoo, Mandrake (Mandriva), Meego, Red Hat, Slackware, SuSE (OpenSuSE), Ubuntu (Xubuntu) u Yellow Dog eċċ. Jissapportja l-maġġorparti tal-verżjonijiet ta' distribuzzjoni Linux 32/64 bit, inklużi Kernel 2.4.x / 2.6.x / 3.x.x / 4.x.x
Android	Android 2.3 sa 7
Mac	9 10.12
QNX	RTOS V6.3 sa V6.6

Speċifikazzjoni

FM-F2701D, FM-F2701DG

Ogġett		Deskrizzjoni
Panil		OLED 27 pulzier
Riżoluzzjoni		3840 x 2160 pixels
Żona Attiva		596.16 (T)mm x 335.34 (V)mm
Spazju ta' Bejn il-Pixels (mm)		0.15525 x 0.15525
Hin ta' Rispons (tipiku)		< 0.1 ms (hin tluġh + waqgħa)
Arranġament tal-Pixels		Strixxi vertikali RGB
Numru ta' Kuluri		1.07 biljun
Luminożità (tipika)		540 cd/m ²
Gamut		BT709 u BT.2020 kompatibbli
Proporzjon tal-Kuntrast (tipiku)		1,000,000 : 1
Trattament tal-Wiċċ		Skrin li ma jirriflettix
Angolu tal-Wiri (CR>10)		R/L 178°, U/D 178°
Sinjal tal-Input		2 x HDMI 2.0 1 x DP 1.4 (SST) 2 x SDI (3G, 12G) disponibbli fuq FM-F2701DG
Sinjal tal-Output		1 x HDMI 2.0 2 x SDI (3G, 12G) disponibbli fuq FM-F2701DG
Provvista tad-Dawl		Adapter AC/DC (AC 100~240V, DC 24V/6.6A)
Output ta' Qawwa		Output DC (1 x 12V/2A, 1 x 5V/2A)
Konsum tad-Dawl		120W max (FM-F2701D) 135W max (FM-F2701DG)
Latenza (tipika)		1 ms
Daqs tal-Unità		654.8(W) x 401.2(T) x 54.9(F) mm 25.8(W) x 15.8(T) x 2.2(F) mm
Daqs tal-Pakkett		860(W) x 780(T) x 200(F) mm 33.86(W) x 30.71(T) x 7.87(F) mm
Rating tal-IP		IP33 - ġenerali
Piż	FM-F2701D	6.33 kg, 13.96 lbs. (moniter bl-għatu) 10.05 kg, 22.15 lbs. (pakkett tat-tbaħħir)
	FM-F2701DG	6.5 kg, 14.33 lbs. (moniter bl-għatu) 10.45 kg, 23.23 lbs. (pakkett tat-tbaħħir)

Speċifikazzjoni

FM-F3101D, FM-F3101DG

Ogġett		Deskrizzjoni
Panil		OLED 31.5 pulzier
Riżoluzzjoni		3840 x 2160 pixels
Żona Attiva		697.92 (T)mm x 392.6 (V)mm
Spazju ta' Bejn il-Pixels (mm)		0.18175 x 0.18175
Hin ta' Rispons (tipiku)		< 0.2 ms (hin tluġh + waqgħa)
Arranġament tal-Pixels		Strixxi vertikali RGB
Numru ta' Kuluri		1.07 biljun
Luminożità (tipika)		540 cd/m ²
Gamut		BT709 u BT.2020 kompatibbli
Proporzjon tal-Kuntrast (tipiku)		1,000,000 : 1
Trattament tal-Wiċċ		Skrin li ma jirriflettix
Angolu tal-Wiri (CR>10)		R/L 178°, U/D 178°
Sinjal tal-Input		2 x HDMI 2.0 1 x DP 1.4 (SST) 2 x SDI (3G, 12G) disponibbli fuq FM-F3101DG
Sinjal tal-Output		1 x HDMI 2.0 2 x SDI (3G, 12G) disponibbli fuq FM-F3101DG
Provvista tad-Dawl		Adapter AC/DC (AC 100~240V, DC 24V/6.6A)
Output ta' Qawwa		Output DC (1 x 12V/2A, 1 x 5V/2A)
Konsum tad-Dawl		140W max (FM-F3101D) 155W max (FM-F3101DG)
Latenza (tipika)		1 ms
Daqs tal-Unità		757(W) x 464(T) x 54.7(F) mm 29.8(W) x 18.27(T) x 2.15(F) mm
Daqs tal-Pakkett		860(W) x 780(T) x 200(F) mm 33.86(W) x 30.71(T) x 7.87(F) mm
Rating tal-IP		IP33 - ġenerali
Piż	FM-F3101D	9.06 kg, 19.97 lbs. (moniter bl-għatu) 13.91 kg, 30.67 lbs. (pakkett tat-tbaħħir)
	FM-F3101DG	9.23 kg, 20.35 lbs. (moniter bl-għatu) 14.13 kg, 31.15 lbs. (pakkett tat-tbaħħir)

Speċifikazzjoni

FS-P3102D, FS-P3102DS, FS-P3102DG

Ogġett		Deskrizzjoni
Panil		TFT LCD (LED) 31 pulzier
Riżoluzzjoni		4096 x 2160 pixels
Proporzjon tal-Aspett		17 : 9
Żona Attiva		697.958 (T)mm x 368.064 (V)mm
Spazju ta' Bejn il-Pixels (mm)		0.1704 x 0.1704
Hin ta' Rispons (tipiku)		11 ms (hin taż-żieda)
Numru ta' Kuluri		1.07 biljun
Luminożità (tipika)		350 cd/m ²
Gamut		BT709 u BT.2020 kompatibbli
Proporzjon tal-Kuntrast (tipiku)		1500 : 1
Trattament tal-Wiċċ		Skrin li ma jirriflettix
Angolu tal-Wiri (CR>10)		R/L 178°, U/D 178°
Sinjal tal-Input		1 x HDMI 2.0 2 x DP 1.2 (SST) 1 x DVI (single link) 4 x SDI (3G) disponibbli fuq FS-P3102DS 4 x SDI (3G), 2 x SDI (12G) disponibbli fuq FS-P3102DG
Sinjal tal-Output		1 x DP 1.2 (SST) 1 x DVI (single link) 4 x SDI (3G) disponibbli fuq FS-P3102DS 4 x SDI (3G), 2 x SDI (12G) disponibbli fuq FS-P3102DG
Provvista tad-Dawl		Adapter AC/DC (AC 100~240V, DC 24V/6.6A)
Konsum tad-Dawl		FS-P3102D 90W FS-P3102DS, FS-P3102DG 110W
Latenza (tipika)		2 ms
Daqs tal-Unità		773.1(W) x 453.6(T) x 75.5(F) mm 30.44(W) x 17.86(T) x 2.97(F) mm
Daqs tal-Pakkett		914.4(W) x 749.3(T) x 234.95(F) mm 36(W) x 29.5(T) x 9.25(F) mm
Rating tal-IP		IP33 - generali
Piż	FS-P3102D	10.62 kg, 23.41 lbs. (moniter bl-għatu) 16.46 kg, 36.29 lbs. (pakkett tal-konsenja permezz tat-trasport bil-baħar)
	FS-P3102DS FS-P3102DG	11.24 kg, 24.78 lbs. (moniter bl-għatu) 17.34 kg, 38.23 lbs. (pakkett tal-konsenja permezz tat-trasport bil-baħar)

Speċifikazzjoni

FM-E3203D, FM-E3203DG

Ogġett	Deskrizzjoni	
Panil	TFT LCD (LED) 32 pulzier	
Riżoluzzjoni	3840 x 2160 pixels	
Proporzjon tal-Aspett	16 : 9	
Żona Attiva	708.48 (T)mm x 398.82 (V)mm	
Spazju ta' Bejn il-Pixels (mm)	0.1845 x 0.1845	
Ħin ta' Rispons (tipiku)	8 ms (ħin taż-żieda)	
Numru ta' Kuluri	1.07 biljun	
Luminożità (tipika)	700 cd/m ²	
Gamut	BT709 u BT.2020 kompatibbli	
Proporzjon tal-Kuntrast (tipiku)	1350 : 1	
Trattament tal-Wiċċ	Skrin li ma jirriflettix	
Angolu tal-Wiri (CR>10)	R/L 178°, U/D 178°	
Sinjal tal-Input	1 x HDMI 2.0 2 x DP 1.2 (SST) 1 x DVI (single link) 4 x SDI (3G), 2 x SDI (12G) disponibbli fuq FM-E3203DG	
Sinjal tal-Output	1 x DP 1.2 (SST) 1 x DVI (single link) 4 x SDI (3G), 2 x SDI (12G) disponibbli fuq FM-E3203DG	
Provvista tad-Dawl	Adapter AC/DC (AC 100~240V, DC 24V/6.6A)	
Konsum tad-Dawl	FM-E3203D Massimu ta' 105W FM-E3203DG Massimu ta' 125W	
Latenza (tipika)	2 ms	
Daqs tal-Unità	773(W) x 478(T) x 75.2(F) mm 30.43(W) x 18.82(T) x 2.96(F) mm	
Daqs tal-Pakkett	914.4(W) x 749.3(T) x 234.95(F) mm 36(W) x 29.5(T) x 9.25(F) mm	
Rating tal-IP	IP33 - generali	
Piż	FM-E3203D	11.56 kg, 25.49 lbs. (moniter bl-għatu) 16.83 kg, 37.10 lbs. (pakkett tal-konsenja permezz tat-trasport bil-baħar)
	FM-E3203DG	11.80 kg, 26.01 lbs. (moniter bl-għatu) 17.5 kg, 38.58 lbs. (pakkett tal-konsenja permezz tat-trasport bil-baħar)

Struzzjonijiet għat-Tindif



Segwi l-protokoll tal-isptar tiegħek għall-immaniġġjar tad-demmi u fluwidi tal-ġisem. Naddaf l-iskrin b'taħlita dilwita ta' deterġent ħafif u ilma. Uża xugaman tal-qoton artab jew swab. L-użu ta' 'ċerti deterġenti jista' jikkawża degradazzjoni fuq it-tikketti u l-komponenti tal-plastik tal-prodott. Ikkonsulta manifattur tat-tindif biex tara jekk l-aġent huwiex kompatibbli. Thallix likwidu jidhol fl-iskrin.

Prekawzjonijiet

- Oqgħod attent li ma tagħmilx ħsara jew tobrox il-filtru jew il panil tal ta' quddiem.
- Tużax drapp magħmul minn materjal sintetiku (poliester) għax dan jista' jikkawża tibdil fil-kulur elettrostatiku.
- Segwi l-protokoll tal-isptar tiegħek f'każ li l-iskrin jeħtieġ li jiġi diżinfettat qabel l-installazzjoni.

Filtru ta' Quddiem

1. Neħhi t-trab b'ċarruta tal-qoton ratba niexfa li ma tobrox, mingħajr tentux
2. Neħhi l-marki tas-swaba' jew il-grass billi tuża ċarruta tal-qoton artab li ma tobrox u mingħajr tentux li hi f'it niedja b'ilma sempliċi jew prodott ħafif għat-tindif tal-ħġieġ kummerċjali adattat għall-uċuħ tal-ħġieġ miksija.
3. Imsaħ bil-mod b'ċarruta xotta niexfa tal-qoton.

Il-prodotti tat-tindif li ġejjin huma ttestjati u approvati:

- Misty Clear Lemon 10 Disinfectant • Bohle glass cleaner • Zep Heavy-duty glass & all surface cleaner • Klear Screen • Screen TFT (Contact chemistry) • Incidin Foam (Ecolab) • Microzid
- Deterġent ħafif • Alkoħol isopropil bil-koncentrazzjoni <5% • Bliċ tad-dar (sodium hypochlorite ġeneriku, soluzzjonijiet ta' 5.25% sodium hypochlorite dilwit bl-ilma bejn 1:10 u 1:100)

TUŻAX fuq il-filtru ta' quddiem:

- Alkoħol/solventi f'koncentrazzjoni ogħla > 5% • Alkali qawwija, solventi qawwija • Aċidi • Deterġenti bil-fluworur • Deterġenti bl-ammonja • Deterġenti b'abrasivi • Steel wool • Sponża bl-abrasivi • Xfatar tal-azzar • Drapp sintetiku (poliester) • Ċarruta bil-ħajt tal-azzar

Il-fetha tal-moniter

1. Naddaf il-fetha tal-moniter billi tuża ċarruta tal-qoton artab, imxarba ħafif bi prodott tat-tindif rikonoxxut għal tagħmir mediku.
2. Irrepeti bl-ilma biss.
3. Imsaħ b'ċarruta niexfa.

Il-fetha tal-moniter ġiet ittestjata għar-reżistenza għall-prodotti li ġejjin:

- Virex Ready-to-use Disinfectant Cleaner • Misty Clear Lemon 10 Disinfectant • Misty Multi-Purpose Disinfectant Cleaner • Misty Multi-Purpose Disinfectant Cleaner II • Zep Heavy-duty glass & all surface cleaner • Klear Screen • Screen TFT (Contact chemistry) • Incidin Foam (Ecolab) • Microzid • Deterġent ħafif • Alkoħol isopropil b'koncentrazzjoni <5% • Bliċ tad-dar (sodium hypochlorite ġeneriku, soluzzjonijiet ta' 5.25% sodium hypochlorite dilwit bl-ilma bejn 1:10 u 1:100) • Diżinfettant Preċiż tal-Fowm tal-Isptar

Grazzi talli għażilt il-prodott tagħna.

Servizz

Ikkuntattja s-servizz tal-konsumatur xieraq elenkat hawn taħt għal informazzjoni jew għajjnuna dwar il-prodott.

Garanzija

Sena, parts u xogħol.

 Rappreżentant tal-KE

KTR Europe GmbH

Mergenthalerallee 77, Eschborn 65760, Il-Ġermanja

Tel : +49(0)6196-887170



FORESEESON GmbH

Industriestrasse 38a, 63150 Heusenstamm, Il-Ġermanja

Tel. +49(0)6104-643980



FORESEESON UK Ltd.

1 Wolsey Road, East Molesey

Surrey, KT8 9EL

Ir-Renju Unit

Tel. +44-(0)208-546-1047



FORESEESON KOREA

404B, PangyoInnovalley B, 253 Pangyo-ro, Bundang-gu,

Seongnam-si, Gyeonggi-do, il-Korea, 13486

Tel. +82(31)8018-0780 Fax. +82(31)8018-0786



FORESEESON (Shanghai) Medical Equipment Co., Ltd.

Room 307, 3F No. 56, 461 Hongcao Road

Caohejing Development District

Xuhui, Shanghai 200233

Tel: 86-21-6113-4188



FSN™

FORESEESON CUSTOM DISPLAYS, INC.

2210 E. Winston Road, Anaheim, CA 92806 L-Istati Uniti tal-Amerka

Tel. 1-714-300-0540 Fax. 1-714-300-0546

FSN2053 4/2021 Rev. - 12/2022

L-ispeċifikazzjonijiet huma soġġetti għal tibdil b'avviz jew mingħajru.



www.fsnmed.com