

FSN

Монитор 4K UHD

Инструкции по использованию

FM-A2701D

FM-A2701DS

FM-B2702D

FM-B2702DG

FM-E2701D

FM-E2701DG

FM-E2701DT

FM-E2701DGT

FM-F2701D

FM-F2701DG

FM-F3101D

FM-F3101DG

FS-P3102D

FS-P3102DS

FS-P3102DG

FM-E3203D

FM-E3203DG



Перед подключением, эксплуатацией или настройкой этого продукта изучите приведенные в этом буклете инструкции.

Русский

Технические характеристики и информация в этом документе могут изменяться без предварительного уведомления.



Инструкции по использованию этого продукта также доступны в электронном виде (eIFU). Выбирайте нужный язык. Для просмотра eIFU воспользуйтесь Adobe Acrobat. eIFU располагается на веб-сайте fsnmed.com/support/eifu/

Описание продукта / назначение



Этот продукт торговой марки FSN Medical Technologies представляет собой хирургический монитор высокого класса для современных цифровых операционных залов. Этот медицинский дисплей создан для решения задач в сложных условиях операционных залов. Эксплуатационные характеристики включают:

- Быстрое обнаружение сигнала, таблицы устойчивых режимов
- Изображения без артефактов
- Безвентиляторный - пригоден для работы в стерильных условиях
- Откалиброван до клинической цветности
- Масштабирование, стоп-кадр, картинка в картинке

Целевое назначение

Это устройство предназначено для подключения к другому медицинскому оборудованию, а также для отображения изображений или видео с эндоскопических камер, камер в палатах и сведений о пациенте, например, во время выполнения УЗИ, кардиологических и анестезиологических операций. Это устройство не предназначено для диагностирования. Это устройство предназначено для использования совместно с другим узкоспециализированным хирургическим и диагностическим оборудованием в хирургических кабинетах, операционных, отделениях неотложной помощи и процедурных кабинетах.

Назначение изделия

Это устройство предназначено для использования обученным медперсоналом в учреждениях здравоохранения, в которых контакт с пациентом маловероятен (без прикладной части).

Это устройство разработано с учетом требований медицинской безопасности, предъявляемым к оборудованию, находящемуся рядом с пациентом.



































Предупреждение! Это устройство нельзя использовать с оборудованием жизнеобеспечения.

Показания к применению

Это устройство должно использоваться обученным медперсоналом для мониторинга таких процедур, как эндоскопия, УЗИ, кардиологические и анестезиологические операции. Это устройство подключается к медицинскому оборудованию для визуализации, трансляции видео или отображения информации о пациенте во время хирургических процедур. Это устройство не предназначено для диагностирования.

Значение символов

На продукте, ярлыках и упаковке используются следующие символы. Каждый символ имеет определенное значение, расшифрованное ниже:

	Опасность! Высокое напряжение!		Сетевой адаптер		Изучите сопроводительные документы
	Постоянный ток		Обозначает эквипотенциальное заземление		Уникальный идентификатор устройства
	Защитное заземление		Обозначает верх-низ		Сертифицировано в Корее
	Переключатель управления питанием пост. током		Хрупкое		Утверждено согласно регламенту CCC
	Не мочить		Максимум штабелирования		Отметка соответствия директиве RoHS Китая
	См. инструкцию по эксплуатации.		Указатель производителя		Каталожный номер
	Дату изготовления		Уполномоченный представитель в ЕС		Медицинское устройство
	Серийный номер		Ограничение влажности		См. электронное руководство по эксплуатации
	Ограничение по температуре		Ограничение атмосферного давления		Организация-импортер
	Оценка соответствия Великобритании		Включить		Выключение
	Подтверждение соответствия Регламенту ЕС 2017/745 на медицинские изделия и применимым стандартам.				
	Медицинское оборудование соответствует требованиям ANSI/AAMI ES60601-1 (2005) + AMD 1 (2012) и CAN/CSA-C22.2 № 60601-1 (2014) по электро- и пожаробезопасности, и защите от механических повреждений.				
	Испытано по стандарту FCC, класс B (США).				
	Утилизация строго согласно с требованиями к утилизации электрического и электронного оборудования (Директива WEEE 2012/19/EU). Этот символ указывает на то, что отходы электронного оборудования нельзя выбрасывать вместе с ТБО, сбор таких отходов производится отдельно. Для утилизации оборудования обратитесь к производителю или в другую уполномоченную компанию по утилизации.				

Примечание: К изделию прилагается печатная копия руководства на английском языке. Для получения руководства на другом языке пользователям в странах-членах ЕС необходимо связаться с местным дистрибьютором. Это относится к странам-членам ЕС, если продукт приобретен у уполномоченного представителя.

Предупреждения и предостережения

Предупреждающая информация

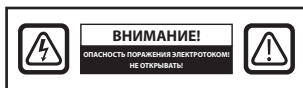

Этот символ предупреждает пользователя о том, что в комплект поставки входит важное руководство по работе с данным устройством. Во избежания возникновения каких-либо проблем его необходимо прочитать.



Этот символ предупреждает пользователей о том, что компоненты внутри корпуса устройства могут быть под напряжением, способным привести к поражению электротоком. Поэтому прикасаться к каким-либо компонентам внутри корпуса устройства опасно. Чтобы исключить риск поражения электротоком, НЕ снимайте крышку (или заднюю панель). Внутри устройства не содержатся компоненты, обслуживаемые пользователем. Обратитесь за обслуживанием к квалифицированному сервисному специалисту.

Во избежание возгорания или поражения электротоком не подвергайте данное устройство воздействию дождя или влаги. Не помещайте поляризованную вилку устройства в розетки на удлинителях или другие розетки, если вилка туда полностью не помещается.



Классификация Underwriters Laboratories (UL):

Соответствие требованиям безопасности UL:

Этот медицинский монитор соответствует стандарту UL. Класс В ОТНОШЕНИИ ЭЛЕКТРО- И ПОЖАРОБЕЗОПАСНОСТИ И ЗАЩИТЕ ОТ МЕХАНИЧЕСКИХ ПОВРЕЖДЕНИЙ ПРИСВОЕН СОГЛАСНО UL 60601-1/CAN/CSA C22.2 № 601,1



Соответствие директивам ЕС и требованиям EMC:

Этот медицинский монитор соответствует EN60601-1 и EN60601-1-2 и требованиям регламента ЕС по медицинским устройствам (MDR 2017/745). Принадлежности к медицинскому оборудованию класса CE I.

Этот медицинский монитор соответствует указанным выше стандартам только при использовании комплектного блока питания медицинского класса. В США используйте только штепсель типа 5-15P на 120 В.

ATM160T-P240

Предостережение! Убедитесь, что тип сетевого шнура отвечает требованиям, предъявляемым в вашем регионе. Этот медицинский ЖК монитор может подключаться к электросети сети на 100–120 В пер. тока или 200–240 В пер. тока (пользовательская настройка не требуется).

Используйте подходящий сетевой шнур с подходящей штепсельной вилкой. Если устройство подключается к источнику электропитания на 120 В пер. тока, используйте сетевой шнур питания медицинского назначения с вилкой типа NEMA 5–15 с маркировкой на 125 В пер. тока стандарта UL и C-UL. Если устройство подключается к источнику электропитания на 240 В пер. тока, используйте штепсель tandemного (Т-образного) типа с заземляющим проводником, отвечающим нормам безопасности определенной страны.

Штырь заземления, расположенный на задней части дисплея, может использоваться для заземления шасси дисплея. Любое такое заземление должно быть установлено в соответствии с применимыми электротехническими нормами. Штырь заземления показан на сборочном чертеже в настоящем руководстве по эксплуатации.



Утилизация (Директива WEEE 2012/19 /EU)

Утилизация и переработка данного устройства выполняются в соответствии местными нормами и планами по утилизации и переработке оборудования.

Предупреждение! Следует избегать использовать данное устройство в непосредственной близости от другого оборудования, поскольку это может приводить к нарушениям в их работе. В противном случае требуется следить за работой за этим и другим оборудованием, чтобы убедиться, что они работают нормально.

Предупреждение! Использование аксессуаров, датчиков и кабелей, отличных от указанных или предоставленных производителем этого оборудования, может привести к увеличению электромагнитного излучения или снижению электромагнитной устойчивости этого оборудования и привести к нарушениям в его работе.

Предупреждение! Портативное РЧ-оборудование (включая периферийные устройства, например, антенные кабели и внешние антенны) должно использоваться на расстоянии не менее 30 см (12 дюймов) от этого медицинского монитора, включая указанные производителем кабели. Несоблюдение может привести к ухудшению производительности данного оборудования.

Предупреждение! Использование этого оборудования в условиях рентгеновского излучения или магнитного резонанса может привести к снижению его производительности, возникновению помех для другого оборудования или радиосвязи.

Предупреждение! Использование с этим устройством не утвержденных кабелей и/или других аксессуаров, может привести к увеличению излучения или снижению помехоустойчивости устройства.

Предупреждение! Данное изделие не считается физически подключенным к ВЧ (высокочастотному) электрохирургическому оборудованию.

Предупреждение! Не подходит для использования в средах с легковоспламеняющимися смесями анестетиков с кислородом или окисью азота.

Правила техники безопасности

О безопасности

1. Перед подключением сетевого шнура пер. тока к розетке сетевого адаптера убедитесь, что обозначение номинальное напряжения адаптера соответствует напряжению электросети.
2. Не помещайте металлические предметы в отверстия корпуса медицинского монитора. Это может создать опасность поражения электротоком.
3. Чтобы исключить риск поражения электротоком, не снимайте крышку. Внутри устройства не содержатся компоненты, обслуживаемые пользователем. Только квалифицированному специалисту разрешается открывать корпус медицинского монитора.
4. Не используйте медицинский монитор, если сетевой шнур поврежден. Не ставьте на шнур посторонние предметы и не располагайте там, где о него можно споткнуться.
5. Вынимая шнур из розетки, при выключении медицинского монитора, беритесь за штепсель, а не за шнур.
6. Вынимайте сетевой шнур из розетки, если не собираетесь использовать монитор в течение длительного периода времени.
7. Перед выполнением какого-либо обслуживания выньте шнур питания медицинского монитора из розетки переменного тока.
8. Если медицинский монитор работает ненормально, в частности, если издает необычные звуки и запахи, немедленно отключите его от сети и обратитесь к авторизованному дилеру или в сервисный центр.
9. Обратитесь к производителю, если необходимо установить устройство в недоступном месте.

Предупреждение! Одновременно не касайтесь входных или выходных портов и пациента.

Предупреждение! Этот медицинский монитор предназначен для подключения к источникам входных/выходных сигналов и другим портам, отвечающим соответствующему стандарту IEC (например, IEC60950 для ИТ-оборудования и серии IEC60601 для медицинского электрооборудования). Вместе с тем вся собранная воедино система должна отвечать требованиям стандарта IEC 60601-1-1 или разделу 16 3-го изд. IEC 60601-1, соответственно, требованиям безопасности для медицинских электрических систем. Лицо, выполнившее компоновку системы, несет ответственность за соответствие системы требованиям IEC 60601-1-1 или разделу 16 3-го изд. IEC 60601-1 соответственно. При возникновении каких-либо сомнений обратитесь к квалифицированному специалисту или к местному представителю.

Предупреждение! Во избежание поражения электрическим током это оборудование необходимо подключать только к сети электропитания с защитным заземлением. Источник питания (сетевой адаптер) указан как часть цветного дисплея. Не устанавливайте оборудование так, чтобы не вызывать трудностей для вынимания штекера сетевого шнура из порта устройства.

Предупреждение! Запрещается модифицировать устройство без разрешения производителя.

Установка по току предохранителя продукта не высока. Не подключайте устройство в систему электроснабжения здания, ток КЗ в которой может превышать 35 А.

Условия окружающей среды для эксплуатации и хранения

Диапазон температур от 0 °С до 40 °С (эксплуатация), от -20 °С до 60 °С (хранение)

Относительная влажность от 10% до 85%

Диапазон атмосферного давления от 500 до 1060 гПа.

Монтаж

1. Отверстия в корпусе медицинского монитора предназначены для вентиляции. Во избежание перегрева эти отверстия не следует блокировать или закрывать. Если вы кладете медицинский монитор в книжный шкаф или другое закрытое пространство, обязательно обеспечьте соответствующую вентиляцию.
2. Не подвергайте медицинский монитор воздействию дождя и не используйте его рядом с водой. Если медицинский монитор случайно намокнет, отключите его от сети и немедленно обратитесь к авторизованному дилеру. При необходимости можно протереть медицинский монитор влажной тканью, вначале обязательно отключив его от сети.
3. Разместите медицинский монитор в легкодоступном для его включения в розетку месте.
4. Перегрев может привести к выходу устройства из строя. Максимальная рабочая температура 40 °С. Не используйте медицинский монитор под прямыми солнечными лучами и держите его вдали от обогревателей, печей, каминов и источников теплоты.
5. Не ставьте медицинский монитор на неустойчивую подставку, он может выйти из строя или упасть.
6. Во время НОРМАЛЬНОЙ ЭКСПЛУАТАЦИИ, за исключением транспортировки, медицинский монитор в любом положении не должен опрокидываться при наклоне под углом 5°.
7. В предусмотренном для транспортировки положении медицинский монитор при наклоне на 10 градусов не должен иметь перевеса.
8. При переноске продукта беритесь за обе ручки (если имеются) с левой и правой стороны изделия, устройство переносят вдвоем. Если вы желаете переставить монитор в другое место, позвоните в сервисный центр.
9. Всегда используйте с устройством только оригинальные кабели и аксессуары.
10. Не кладите монитор на другое оборудование.

Ремонт

Не пытайтесь ремонтировать медицинский монитор самостоятельно, так как при открытии крышки устройства можно попасть под высокое напряжение или подвергнуть себя другим опасностям, при этом аннулируется гарантия на изделие. По всем вопросам обслуживания обращайтесь к квалифицированному сервисному специалисту. В следующих случаях необходимо отключить монитор от источника питания и обратиться за обслуживанием к квалифицированному персоналу:

- При повреждении или износе сетевого шнура или штепсельной вилки.
- При пролитии на медицинский монитор жидкости.
- При падении на медицинский монитор каких-либо предметов.
- Если медицинский монитор подвергся воздействию дождя или влаги.
- Если медицинский монитор подвергся сильному удару в результате падения.
- При повреждении корпуса.
- При перегреве медицинского монитора.
- При выделении монитором дыма или необычного запаха.
- Если медицинский монитор не работает в соответствии с инструкциями по эксплуатации.

Биологическая опасность

Чтобы предотвратить распространение инфекций, устройство следует использовать только в средах, в которых возможно успешно выполнить биологическую дезактивацию.

Возврат изделия

Если после устранения неисправностей проблема не исчезнет, продезинфицируйте монитор и верните его в FSN в оригинальной упаковке. При этом также необходимо вернуть поставляемые с монитором аксессуары. Приложите лист с кратким объяснением неисправности.

Перед возвратом устройства свяжитесь с FSN Medical Technologies для получения номера разрешения на возврат и инструкции.

Аксессуары

Используйте только аксессуары, указанные производителем или реализуемые вместе с медицинским монитором.

Классификация на соответствие требованиям безопасности

- Защита от поражения электрическим током: Класс I, включая сетевой адаптер. Данное медицинское оборудование соответствует требованиям ANSI/AAMI ES60601-1 (2005) + AMD 1 (2012) и CAN/CSA-C22.2 № 60601-1 (2014) по электро- и пожаробезопасности, и защите от механических повреждений.
- Прилагающиеся компоненты: Такие компоненты отсутствуют.
- Степень безопасности при наличии воздушной смеси с легковоспламеняющимися анестетиками, кислородом или окисью азота. Не подходит для использования в средах с легковоспламеняющимися смесями анестетиков с кислородом или окисью азота.
- При использовании монитора в критически важных операциях необходимо рекомендуется иметь запасной монитор.
- Режим работы: Непрерывный.

Уведомление для пользователя:

О любых серьезных происшествиях, связанных с данным устройством, необходимо сообщать производителю и уполномоченному органу государства-члена, в котором находятся пользователь и/или пациент. Для получения информации об изменениях и новых продуктах свяжитесь с вашим местным торговым представителем FSN Medical Technologies.

Электромагнитная совместимость

Медицинский монитор разработан и испытан в соответствии с требованиями IEC 60601-1-2: 2014/AMD1:2020 по электромагнитной совместимости с другими устройствами. Для обеспечения электромагнитной совместимости (ЭМС) монитор необходимо устанавливать и эксплуатировать в соответствии с информацией по ЭМС, приведенной в данном руководстве по эксплуатации.

Медицинский монитор испытан и соответствует ограничениям для цифровых устройств класса В в соответствии с частью 15 правил FCC. Эти ограничения предназначены для обеспечения разумной защиты от помех. Монитор может выделять РЧ-излучение и, если он не установлен и не используется в соответствии с инструкциями, создавать помехи для оборудования радиосвязи. Гарантия на то, что помехи не возникнут при конкретной установке, не дается. При обнаружении, что устройство создает помехи для приема радио- или телевещания, пользователю рекомендуется попытаться устранить помехи, выполнив одну или несколько из следующих процедур:

1. Изменить ориентацию или перенести приемную антенну.
2. Увеличьте расстояние между медицинским монитором и объектом, для работы которого создаются помехи.
3. Включите монитор в сетевую розетку электрической цепи, в которую не включен объект, для которого создаются помехи.
4. Обратиться за помощью к дилеру или опытному специалисту в радио- или телетрансляции.

УВЕДОМЛЕНИЯ ДЛЯ ПОЛЬЗОВАТЕЛЯ

Это устройство соответствует части 15 правил FCC. Эксплуатация возможна при соблюдении следующих двух условий: (1) устройство не должно создавать вредных помех, и (2) оно должно принимать любые помехи, включая помехи, способные вызвать сбои в работе.

ПРЕДУПРЕЖДЕНИЕ FCC

Этим медицинским монитором генерируется или используется РЧ-энергия. Изменения или модификации этого медицинского монитора могут вызвать вредные помехи, если они прямо не утверждены в руководстве по эксплуатации. Пользователь лишается права использовать это устройство в случае его несанкционированного изменения или модификации.

СРОК СЛУЖБЫ ИЗДЕЛИЯ

С течением времени производительность панелей может ухудшаться. Регулярно проверяйте правильность работы монитора. Ожидаемый срок службы устройства — четыре года. Чтобы продлить срок службы монитора, держите его в чистоте.

1. Руководство и заявление производителя — электромагнитные излучения

Медицинский монитор предназначен для использования в нижеуказанных электромагнитных средах. Пользователь устройства должен убедиться, что медицинский монитор работает в такой среде нормально.		
Измерения излучения помех	Уровень соответствия	Указания по применению в электромагнитной среде
РЧ-излучение в соотв. с CISPR 11	Соответствует группе 1	Характеристики данного устройства, определенные вещанием, позволяют использовать его в промышленности и в больницах (CISPR 11, класс А). При использовании в жилых помещениях (где по CISPR 11 обычно требуется класс В) это устройство может не обеспечивать надлежащую защиту от РЧ-излучения. При необходимости пользователь должен предпринять корректирующие действия, например, перемещение или переориентация устройства.
РЧ-излучение в соотв. с CISPR 11	Соответствует классу В	
Излучение гармонических колебаний в соотв. с IEC 61000-3-2	Соответствует классу А	
Колебания напряжения/ мерцание в соотв. с IEC 61000-3-3	Соответствует на	

2. Использование медицинского электрооборудования в медучреждениях.

Руководство и заявление производителя – электромагнитная помехоустойчивость

Медицинский монитор предназначен для использования в нижеуказанных электромагнитных средах. Пользователь медицинского монитора обязан убедиться, что устройство используется в такой среде.		
Испытание на помехоустойчивость	Уровень соответствия IEC 60601-1-2:2014	Указания по применению в электромагнитной среде
Электростатическое напряжение (ESD) в соотв. с IEC 61000-4-2	Соответствует контактному разряду ± 2 кВ, ± 4 кВ, ± 6 кВ, ± 8 кВ, ± 2 кВ, ± 4 кВ, ± 8 кВ, ± 15 кВ в воздухе	Полы должны быть деревянными, бетонными или покрыты керамической плиткой. Если полы покрыты синтетическим материалом, относительная влажность должна составлять не менее 30%
Быстрые переходные электрические помехи/ всплески в соотв. с IEC 61000-4-4	Соответствует на ± 2 кВ для сетевых линий ± 1 кВ для линий ввода/ вывода	Качество питающего напряжения должно отвечать установленному коммерческому стандарту или условиям работы медучреждения.
Перенапряжения в соотв. с IEC 61000-4-5	Соответствует на ± 1 кВ уравновешенное напряжение ± 2 кВ синфазное напряжение	Качество питающего напряжения должно отвечать установленному коммерческому стандарту или условиям работы медучреждения.
Падения напряжения, кратковременные перебои и колебания питающего напряжения в соотв. с IEC 61000-4-11	0% U_T^* ; 0,5 цикла при $0^\circ, 45^\circ, 90^\circ, 135^\circ, 180^\circ, 225^\circ, 270^\circ, 315^\circ$ 0% U_T ; 1 цикл и 70% U_T ; 25/30 цикла Однофазный: при 0° 0% U_T ; 250/300 циклов	Качество электропитания должно соответствовать стандарту для коммерческих или больничных помещений. Если необходимо, чтобы устройство работало в условиях перебоев в электроснабжении, рекомендуется подключить его к бесперебойному источнику электропитания.
*Примечание: U_T - переменное напряжение сети перед подачей испытательного напряжения.		

3. Использование медицинского электрооборудования в медучреждениях. Спецификация испытаний на помехоустойчивость ПОРТА КОРПУСА при беспроводной радиосвязи (согласно IEC 60601-1-2: 2014)

Медицинский монитор предназначен для использования в нижеуказанных электромагнитных средах. Пользователь медицинского монитора обязан убедиться, что устройство используется в такой среде.						
Тестовая частота МГц	Полоса МГц	Назначение	Модуляция	Максимальная мощность Вт	Расстояние м	УРОВЕНЬ ИСПЫТАНИЯ НА ПОМЕХОУСТОЙЧИВОСТЬ В/м
385	От 380 до 390	TETRA 400	Импульсная модуляция 18 Гц	1,8	1,0	27
450	От 430 до 470	GMRS 460, FRS 460	FM Такт ± 5 кГц Синусоида ± 1 кГц	2	1,0	28
710	От 704 до 787	Полоса 13, 17	Импульсная модуляция 217 Гц	0,2	1,0	9
745						
780						
810	От 800 до 960	GSM 800/900 TETRA 800, iDEN 820, CDMA 850, полоса 5, LTE	Импульсная модуляция 18 Гц	2	1,0	28
870						
930						
1720	От 1700 до 1990	GSM 1800, CDMA 1900, GSM 1900, DECT, Полосы 1,3, LTE, 4, 25 UMTS	Импульсная модуляция 217 Гц	2	1,0	28
1845						
1970						
2450	От 2400 до 2570	Bluetooth, WLAN 802.11 b/g/n, RFID 2450, Полоса 7, LTE	Импульсная модуляция 217 Гц	2	1,0	28
5240	От 5100 до 5800	WLAN 802.11 a/n	Импульсная модуляция 217 Гц	0,2	1,0	9
5500						
5785						
*Примечание: Для выполнения испытаний на ПОМЕХОУСТОЙЧИВОСТЬ, расстояние между РЧ-передатчиком и медицинским монитором должно составлять до 1 м. Испытательное расстояние, составляющее 1 м, разрешено IEC 61000-4-3.						

4. Рекомендации и декларация производителя – электромагнитная помехоустойчивость – для оборудования и систем, которые не используются в составе систем жизнеобеспечения.

Медицинский монитор предназначен для использования в нижеуказанных электромагнитных средах. Пользователь медицинского монитора обязан убедиться, что устройство используется в такой среде.			
Испытания на помехоустойчивость	Уровень испытаний по IEC 60601-1-2:2014	Уровень соответствия	Электромагнитная среда - указания
<p>Проводимая РЧ помехи в соотв. с IEC 61000-4-6</p> <p>Излучаемая РЧ-помехи согласно IEC 61 000-4-3</p>	<p>3 В сркв. От 150 кГц до <80 МГц</p> <p>3 В/м От 80 МГц до 2,5 ГГц</p>	<p>3 В эфф</p> <p>3 В/м</p>	<p>Переносное и мобильное коммуникационное РЧ-оборудование не следует использовать с медицинским монитором, включая его кабели, ближе рекомендованного расчетного расстояния для определенного РЧ-устройства.</p> <p>Рекомендованное расстояние между устройствами:</p> $d = 1,2 \sqrt{P}$ <p>Где P - номинальная мощность передатчика в ваттах [Вт] в соответствии с информацией, предоставленной производителем передатчика, а d - рекомендуемое расстояние в метрах [м].</p> <p>Напряженность поля стационарных передатчиков на всех частотах в месте установки должна, согласно исследованию a, составлять менее утвержденного уровня b.</p> $d = 1,2 \sqrt{P}$ <p>От 80 МГц до < 800 МГц</p> $d = 2,3 \sqrt{P}$ <p>От 800 МГц до 2,5 ГГц</p> <p>Помехи могут возникать вблизи оборудования, отмеченного следующим символом:</p> 
<p>Примечание: Эти рекомендации могут применяться не ко всем ситуациям. Распространение электромагнитных величин обусловлено значением поглощения и отражения от стен зданий, предметов и людей.</p>			
<p>a Напряженность поля, создаваемую стационарными передатчиками, например, базовыми станциями для радиотелефонов [сотовых/беспроводных] и наземными мобильными радиостанциями, любительскими радиостанциями, установками радиовещания (в диапазонах AM и FM) и телевидения, которую невозможно точно технически предопределить. Для оценки электромагнитной среды стационарных передатчиков следует рассмотреть вопрос об обследовании места установки. Если измеренная напряженность поля в месте использования устройства превышает указанные выше уровни соответствия, необходимо понаблюдать за устройством, чтобы удостовериться, что оно нормально работает. При возникновении необычных рабочих параметров может потребоваться предпринять дополнительные меры, например, изменить ориентацию устройства или поместить его в другое место.</p> <p>b В диапазоне частот от 150 кГц до 80 МГц напряженность поля должна составлять менее 3 В/м.</p>			

5. Рекомендуемое расстояние между переносным и мобильным РЧ-оборудованием связи и медицинским монитором

Медицинский монитор предназначен для использования в электромагнитной среде с контролируруемыми РЧ-помехами. Пользователь устройства может предотвратить возникновение электромагнитных помех, поддерживая минимальное расстояние между портативными и мобильными РЧ-устройствами связи (передатчиками) и монитором в зависимости от выходной мощности устройства связи, как указано ниже.

Номинальная мощность передатчика [Вт]	Расстояние разнесения [м] в зависимости от частоты передатчика		
	От 150 кГц до <80 МГц $d = 1,2 \sqrt{P}$	От 80 МГц до < 800 МГц $d = 1,2 \sqrt{P}$	От 800 МГц до 2,5 ГГц $d = 2,3 \sqrt{P}$
0,01	0,12	0,12	0,23
0,1	0,38	0,38	0,73
1	1,2	1,2	2,3
10	3,8	3,8	7,3
100	12	12	23

Для передатчиков, рассчитанных на максимальную выходную мощность, не указанную выше, рекомендуемое расстояние разнесения **d** в метрах (м) можно рассчитать с помощью уравнения, применимо к частоте передатчика, где **P** - максимальная номинальная выходная мощность передатчика в ваттах (Вт) согласно данным производителя передатчика.

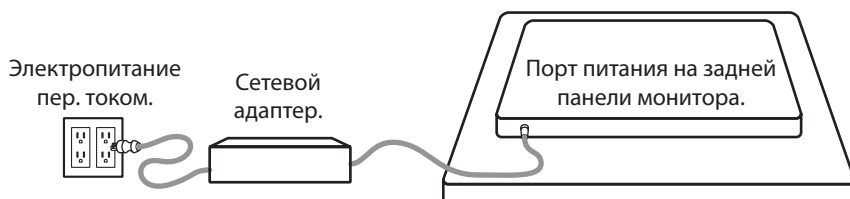

Подключение источника питания



Монитор	Макс. длина удлинительного кабеля постоянного тока* (футы)
FM-A2701D, FM-A2701DS, FM-B2702D, FM-B2702DG, FM-E2701D, FM-E2701DG, FM-E2701DT, FM-E2701DGT, FS-P3102D, FS-P3102DS, FS-P3102DG, FM-E3203D, FM-E3203DG	75
FM-F2701D, FM-F2701DG, FM-F3101D, FM-F3101DG	25



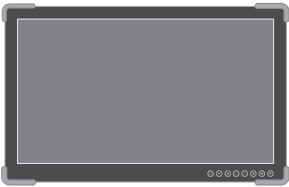

* Если используется более длинный удлинитель, существует риск нарушения работы продукта.

Аксессуары

Изделие	IFU	Сетевой адаптер 6,23 фт/1,9 м	Шнур питания пер. током 6 фт/1,8 м*	Кабель HDMI	Кабель DVI-D	Кабель DisplayPort	Кабель SDI BNC x 4	Монтажные винты
 27" FM-A2701D 27" FM-A2701DS	■ ■	■ ■	■ ■	■ ■	■ ■	■ ■	■ ■	■ ■
 27" FM-B2702D 27" FM-B2702DG	■ ■	■ ■	■ ■	■ ■	■ ■	■ ■	■ ■	■ ■
 27" FM-E2701D 27" FM-E2701DG	■ ■	■ ■	■ ■	■ ■		■ ■	■ x1	■ ■
 27" FM-E2701DT 27" FM-E2701DGT Сенсорный кабель USB-B в комплекте.	■ ■	■ ■	■ ■	■ ■		■ ■	■ x1	■ ■

* США, Великобритания, ЕС, Китай. Класс медустройства.

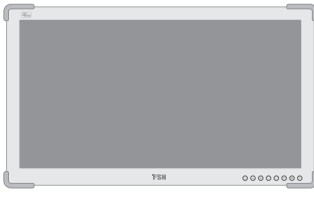
Аксессуары

Изделие	IFU	Сетевой адаптер 6,23 фт/1,9 м	Шнур питания пер. током 6 фт/1,8 м*	Кабель HDMI	Кабель DVI-D	Кабель DisplayPort	Кабель SDI BNC x 4	Монтажные винты
 27" FM-F2701D 27" FM-F2701DG	■ ■	■ ■	■ ■	■ ■			■ ■ x1	■ ■
 31" FM-F3101D 31" FM-F3101DG	■ ■	■ ■	■ ■	■ ■			■ ■ x1	■ ■
 31" FS-P3102D 31" FS-P3102DS, 31" FS-P3102DG	■ ■	■ ■	■ ■	■ ■	■ ■	■ ■	■ ■	■ ■
 32" FM-E3203D 32" FM-E3203DG	■ ■	■ ■	■ ■	■ ■	■ ■	■ ■	■ ■	■ ■

* США, Великобритания, ЕС, Китай. Класс медучреждения.

FM-A2701D

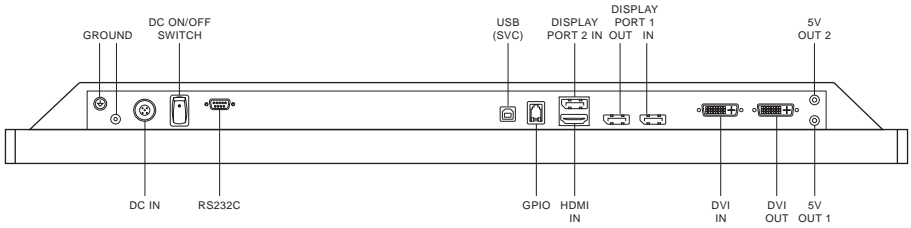
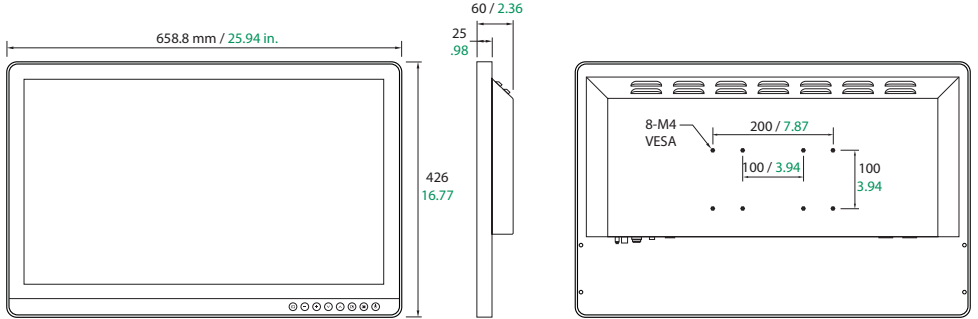

FM-A2701DS

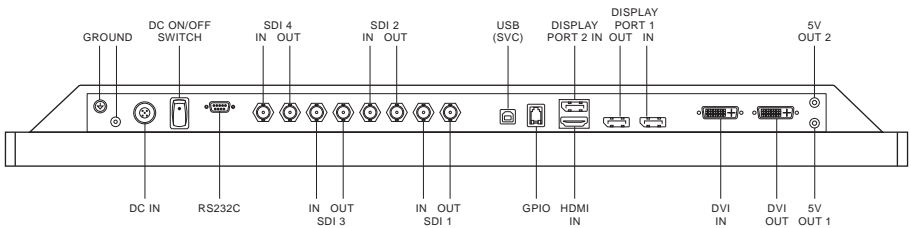

FM-B2702D

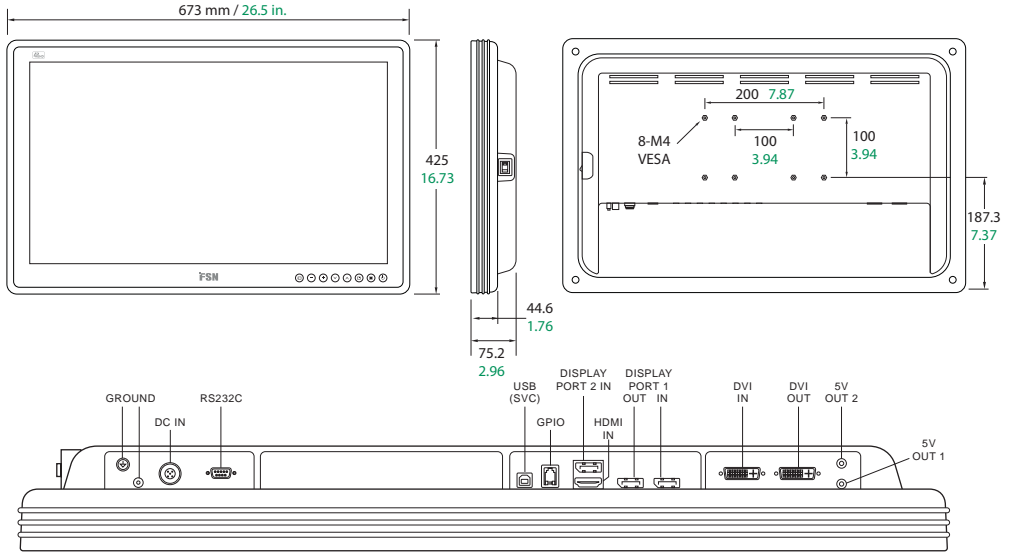

FM-B2702DG

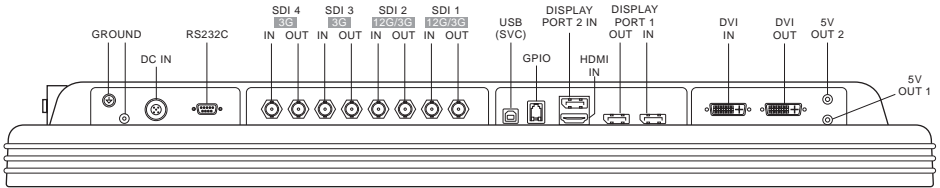

FM-E2701D

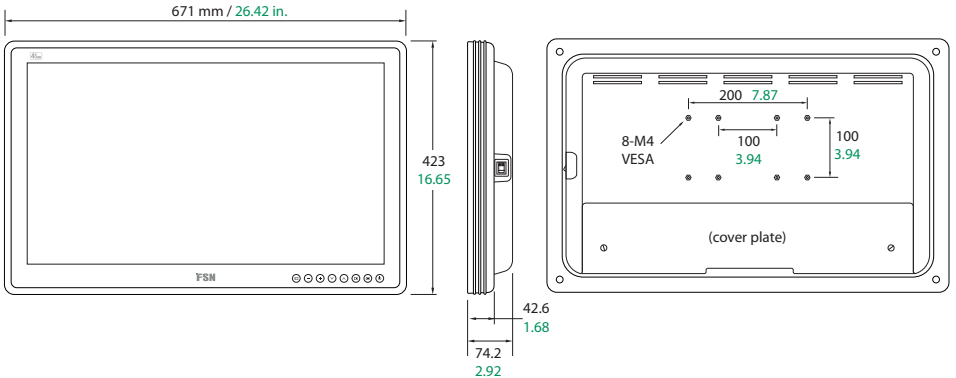

FM-E2701D

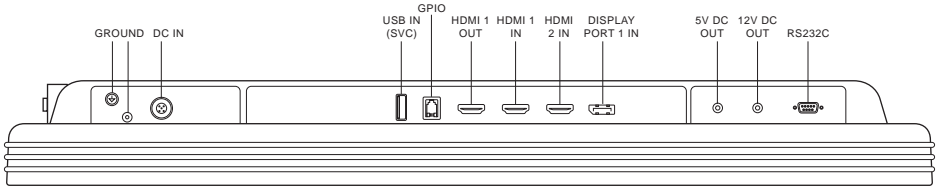

FM-E2701DG

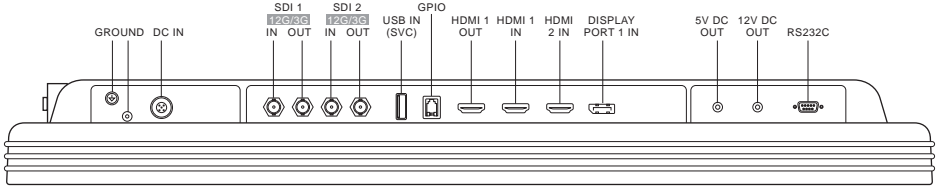

FM-E2701DT

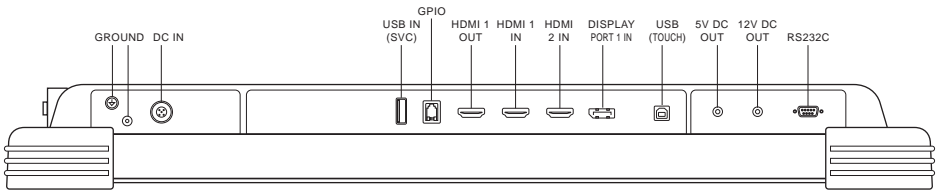
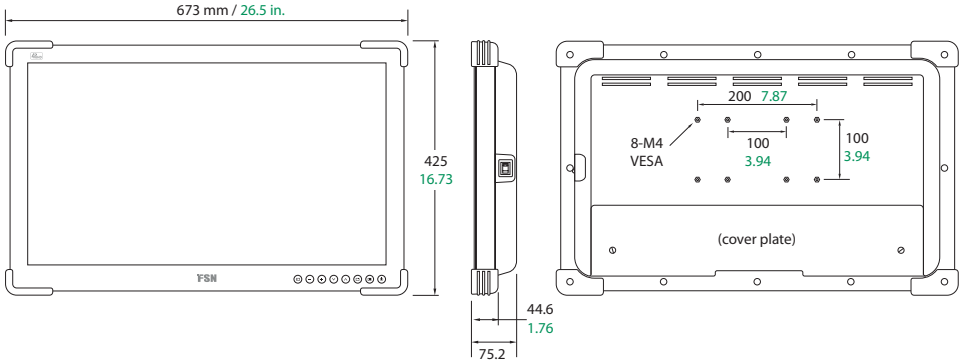

FM-E2701DGT

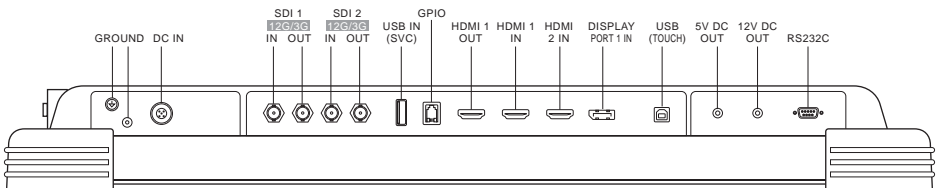

FM-F2701D

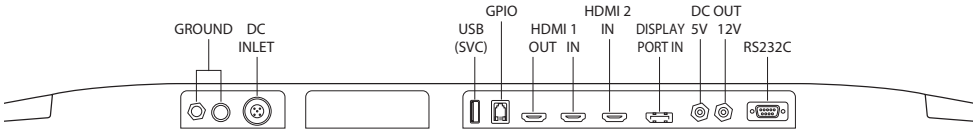
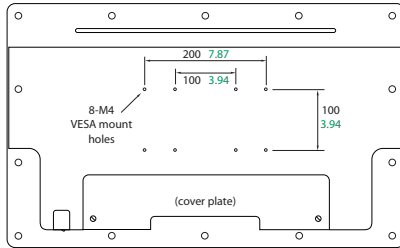
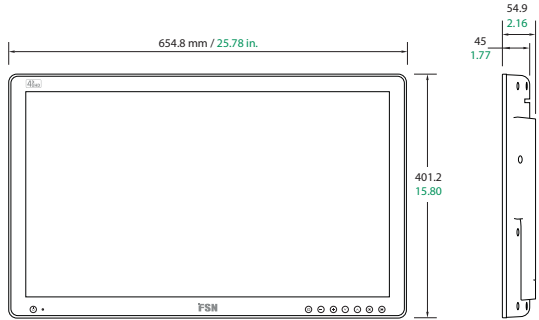

FM-F2701DG

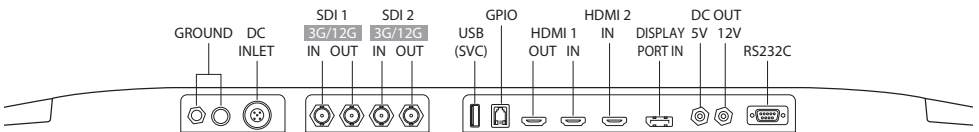

FM-F3101D

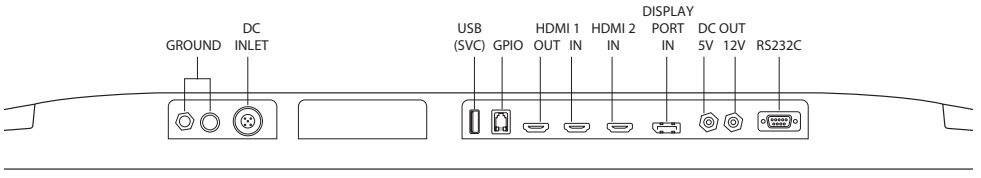
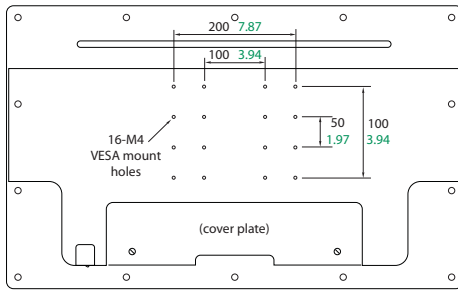
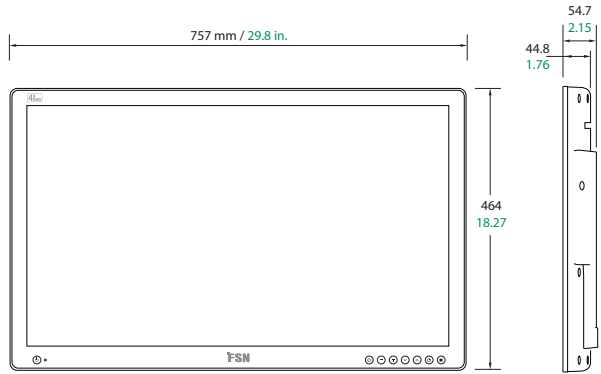

FM-F3101DG

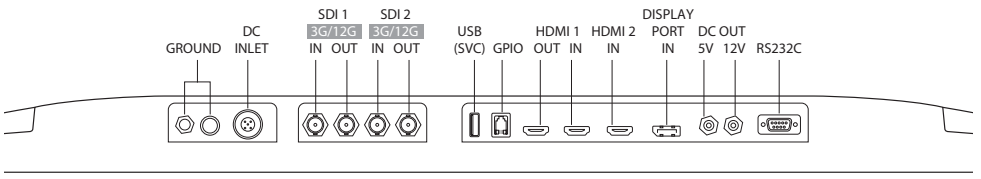

FS-P3102D

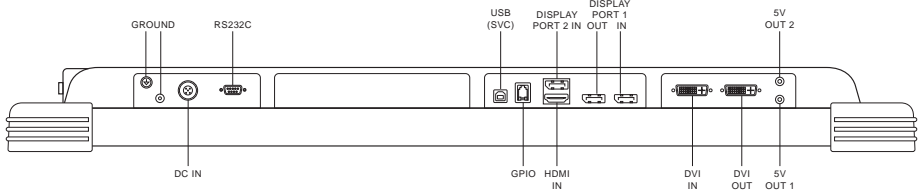
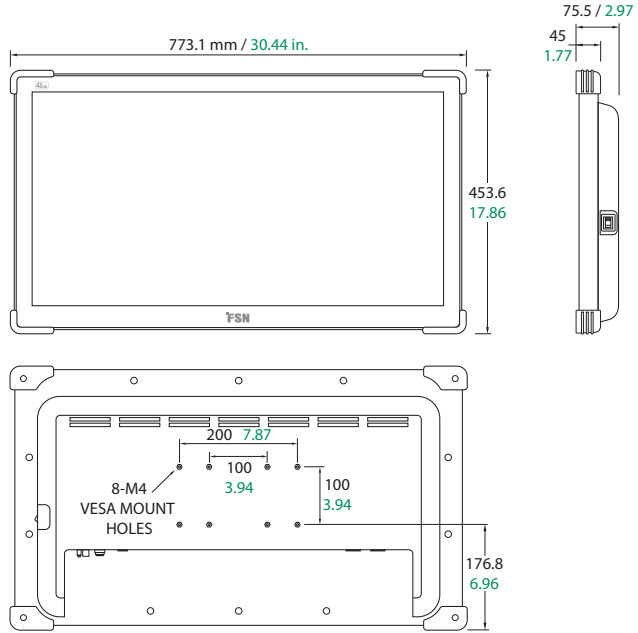

FS-P3102DS

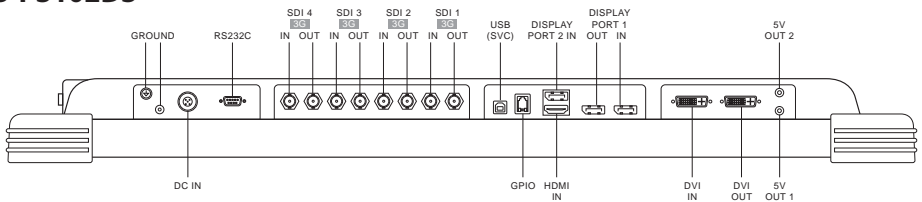

FS-P3102DG

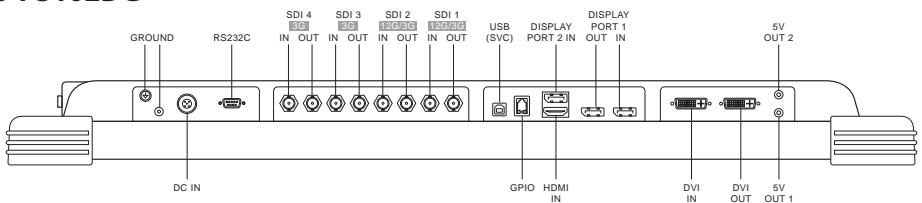

FM-E3203D

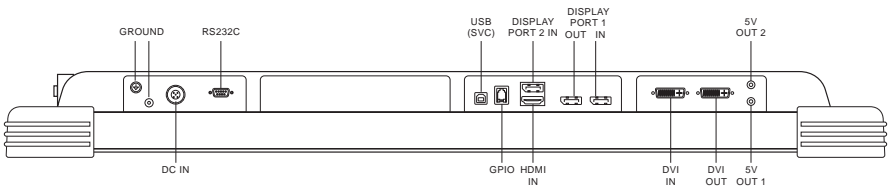
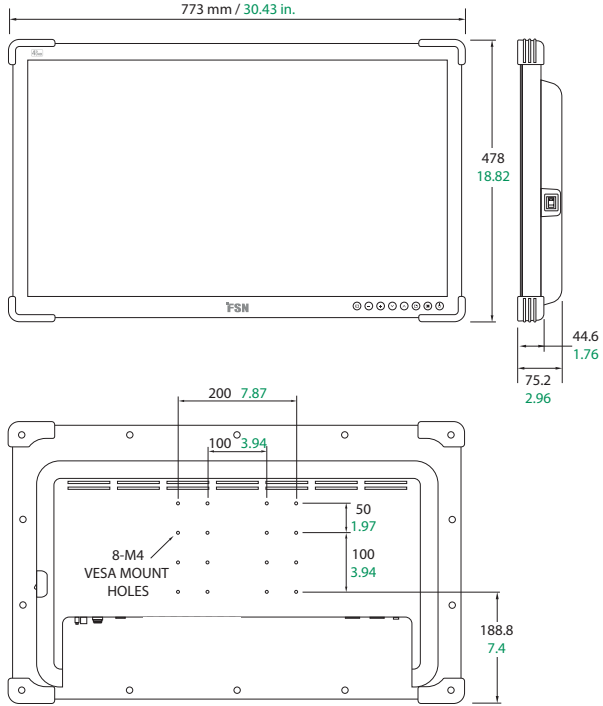

FM-E3203DG

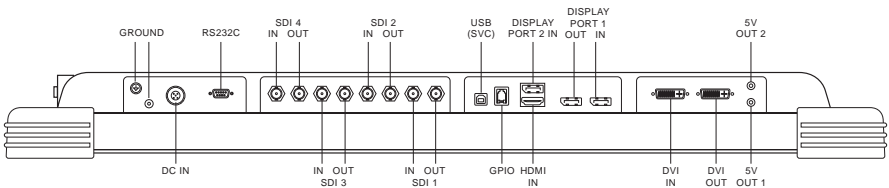

Элементы управления

Экранное меню (OSD)

FM-A2701D, FM-A2701DS, FM-B2702D, FM-B2702DG, FM-E2701D, FM-E2701DG, FM-E2701DT, FM-E2701DGT, FS-P3102D, FS-P3102DS, FS-P3102DG, FM-E3203D, FM-E3203DG

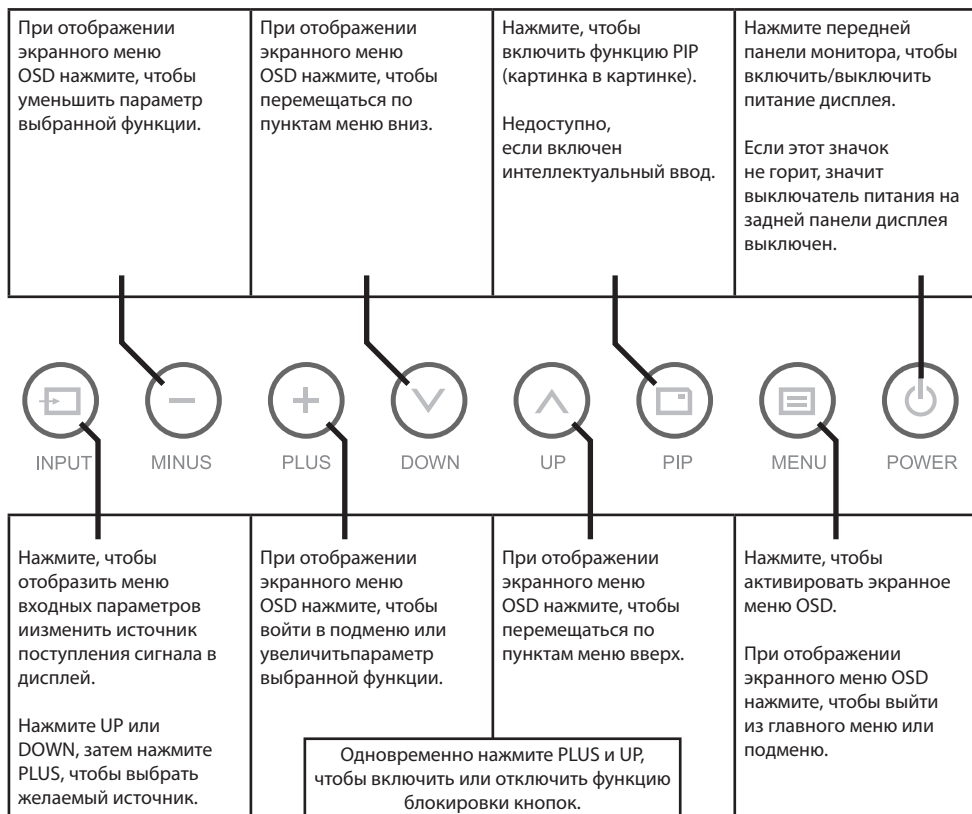

Controls

On Screen Display (OSD)

FM-F2701D, FM-F2701DG, FM-F3101D, FM-F3101DG



<p>Нажмите передней панели монитора, чтобы включить/выключить питание дисплея. Светодиодный индикатор: не горит = нормальная работа, горит = питание монитора выключено. Если этот значок не горит, значит выключатель питания на задней панели дисплея выключен.</p>	<p>При отображении экранного меню OSD нажмите, чтобы уменьшить параметр выбранной функции.</p>	<p>При отображении экранного меню OSD нажмите, чтобы перемещаться по пунктам меню вниз.</p>	<p>Нажмите, чтобы включить функцию PIP (картинка в картинке). Недоступно, если включен интеллектуальный ввод.</p>
---	--	---	--



POWER



INPUT



MINUS



PLUS



DOWN



UP



PIP



MENU

<p>Нажмите, чтобы отобразить меню входных параметров и изменить источник поступления сигнала в дисплей. Нажмите UP или DOWN, затем нажмите PLUS, чтобы выбрать желаемый источник.</p>	<p>При отображении экранного меню OSD нажмите, чтобы войти в подменю или увеличить параметр выбранной функции.</p>	<p>При отображении экранного меню OSD нажмите, чтобы перемещаться по пунктам меню вверх.</p>	<p>Нажмите, чтобы активировать экранное меню OSD. При отображении экранного меню OSD нажмите, чтобы выйти из главного меню или подменю.</p>
--	--	--	--

Одновременно нажмите PLUS и UP, чтобы включить или отключить функцию блокировки кнопок.

Экранные меню (OSD)

FM-A2701D, FM-A2701DS, FM-B2702D, FM-B2702DG, FS-P3102D, FS-P3102DS, FS-P3102DG, FM-E3203D, FM-E3203DG

Мониторы FSN оснащены богатым набором функций для настройки системы, изображения и управления структурой экрана. Управление этими функциями осуществляется через экранное меню или OSD. Некоторые параметры, представленные в экранном меню OSD, являются контекстуальными и зависят от активного входного сигнала. Для получения полного описания каждой кнопки экранного меню см. раздел «Элементы управления».

1. Войдите в экранное меню OSD

Чтобы активировать экранное меню, нажмите кнопку MENU на передней панели монитора. Чтобы закрыть экранное меню OSD: нажмите кнопку меню, чтобы выйти из главного меню или подменю.



2. Выберите пункт в главном меню

После входа в экранное меню OSD воспользуйтесь кнопками ВВЕРХ **▲** и ВНИЗ **▼** на передней панели монитора для перемещения по следующим категориям главного меню: ИЗОБРАЖЕНИЕ, ЦВЕТ, ДОПОЛНИТЕЛЬНО, НАСТРОЙКА или СТРУКТУРА.

3. Выбор категории подменю

После входа в нужную категорию основного меню нажмите **+**, чтобы войти в подменю, связанные с выбранным главным меню. Используйте кнопки ВВЕРХ **▲** и ВНИЗ **▼** для перехода к желаемому подменю, затем произведите желаемые регулировки с помощью кнопок **+** и **-**. Нажмите кнопку МЕНЮ, чтобы выйти из подменю или главного меню.



Подменю в меню ИЗОБРАЖЕНИЕ

1. **ЯРКОСТЬ** Увеличение или уменьшение яркости. (Диапазон: 0~100)
2. **КОНТРАСТНОСТЬ** Увеличение или уменьшение контрастности. (Диапазон: 0~100)
3. **НАСЫЩЕННОСТЬ** Увеличение или уменьшение насыщенности. (Диапазон: 0~100)
4. **ЧЕТКОСТЬ** Увеличение или уменьшение четкости. (Диапазон: 0~4)
5. **ЖИВОСТЬ** Установка живости изображения. (Выкл., низкий, средний, высокий) Повышение живости изображения с минимальными искусственными эффектами.
6. **ДИАПАЗОН ВИДЕО** Выбор настройки диапазона видео. (0~255, 16~235 или АВТО)
0~255: для настройки RGB формата.
16 ~ 236: для настройки формата YUV.
АВТО: автоматически изменяется на 0~255 в формате RGB или на 16~235 в формате YUV.

Экранные меню (OSD)



Подменю в меню ЦВЕТНОСТЬ

1. ГАММА Выбор подходящей гаммы. (BYPASS, 1.8, 2.0, 2.2, 2.4, 2.6, DICOM). Гамму нельзя изменить при цветовом пространстве BT.709.
2. ЦВЕТОВОЕ ПРОСТРАНСТВО Выбор настройки цветового пространства. (ИСХОДНЫЙ, BT.709, BT.2020 или АВТО)
ИСХОДНЫЙ: начальная установка цветности.
BT.709: для настройки сигнала HD.
BT.2020: для настройки сигнала UHD.
АВТО: автоматически переключается на BT.2020 для UHD или на BT.709 для HD-сигнала.
3. ЦВЕТОВОЙ РЕЖИМ Изменение настройки цветности изображения. (C1, C2, C3, USER)
4. КРАСНЫЙ Баланс красного. (Работает только в режиме USER) (Диапазон: 0~100)
5. ЗЕЛЕНый Баланс зеленого. (Работает только в режиме USER) (Диапазон: 0~100)
6. СИНИЙ Баланс синего. (Работает только в режиме USER) (Диапазон: 0~100)



Подменю меню РАСШИРЕННЫЕ

1. РАЗВЕРТКА Изменение развертки изображения. (Full, Auto, Fill-H)
2. ПО ЭКРАНУ Регулировка развертки по экрану. (0~6)
3. СТОП-КАДР Оставляет изображение неподвижным.
4. ПОВЕРНУТЬ/ЗЕРКАЛЬНО Изменение направления отображаемого изображения. (Норма, 180, H-Mirror, V-Mirror)
5. СМАРТ ВВОД Включение автоматического переключения на резервный источник при отключении основного источника.
6. СМАРТ ОСНОВНОЙ При включении функции «смарт-ввод», текущий источник переключается на основной.
7. СМАРТ 2 При включении функции «смарт-ввод», 2-ой источник электропитания становится резервным.



Подменю меню НАСТРОЙКИ

1. ЯЗЫК Изменение языка экранного меню. (10 языков)
2. НАЛОЖЕНИЕ OSD Регулировка прозрачности экранного меню.
3. ПОЛОЖЕНИЕ OSD Изменение положения OSD. (9 положений)
4. ВРЕМЯ ОТОБРАЖЕНИЯ МЕНЮ OSD Регулировка продолжительности отображения OSD на экране. (диапазон: 10~60 секунд)
5. ПОДСВЕТКА Увеличение или уменьшение подсветки. (Диапазон: 0~100)
6. ПИТАНИЕ ПО DC5V Включение или выключение порта DC5V.
7. СБРОС Изменяет все значения меню OSD на заводские значения по умолчанию.



Подменю меню ФОРМАТ - одиночное

1. ФОРМАТ Изменение формата изображения. (ЕДИНОЕ, PBR, PIP)

Подменю меню ФОРМАТ - PBR

1. ФОРМАТ Изменение формата изображения. (ЕДИНОЕ, PBR, PIP)
2. ВЫБОР ОКНА Выбор активного окна в режимах PBR или PIP.
3. ПЕРЕСТ. ВВОДА Меняет местами первичное и вторичное изображения.

Подменю меню ФОРМАТ - PIP

1. ФОРМАТ Изменение формата изображения. (ЕДИНОЕ, PBR, PIP)
2. ВЫБОР ОКНА Выбор активного окна в режимах PBR или PIP.
3. ПЕРЕСТ. ВВОДА Меняет местами первичное и вторичное изображения.
4. РАЗМЕР PIP Изменение размера PIP. (диапазон: 0~10)
5. ПОЛОЖЕНИЕ PIP Изменение положения PIP. (Сл. верху, спр. вверху, посередине, сл. внизу, спр. внизу)
6. НАЛОЖЕНИЕ PIP Изменение прозрачности изображения PIP. (диапазон: 0~8)

Экранные меню (OSD)

FM-E2701D, FM-E2701DG, FM-E2701DT, FM-E2701DGT, FM-F2701D, FM-F2701DG, FM-F3101D, FM-F3101DG

Мониторы FSN оснащены богатым набором функций для настройки системы, изображения и управления структурой экрана. Управление этими функциями осуществляется через экранное меню или OSD. Некоторые параметры, представленные в экранном меню OSD, являются контекстуальными и зависят от активного входного сигнала. Для получения полного описания каждой кнопки экранного меню см. раздел «Элементы управления».

1. Войдите в экранное меню OSD

Чтобы активировать экранное меню, нажмите кнопку MENU на передней панели монитора. Чтобы закрыть экранное меню OSD: нажмите кнопку меню, чтобы выйти из главного меню или подменю.



2. Выберите пункт в главном меню

После входа в экранное меню OSD воспользуйтесь кнопками ВВЕРХ \blacktriangle и ВНИЗ \blacktriangledown на передней панели монитора для перемещения по следующим категориям главного меню: ИЗОБРАЖЕНИЕ, ЦВЕТ, РАСШИРЕННОЕ, НАСТРОЙКА, МАКЕТ.

3. Выбор категории подменю

После входа в нужную категорию основного меню нажмите $+$, чтобы войти в подменю, связанные с выбранным главным меню. Используйте кнопки ВВЕРХ \blacktriangle и ВНИЗ \blacktriangledown для перехода к желаемому подменю, затем произведите желаемые регулировки с помощью кнопок $+$ и $-$. Нажмите кнопку МЕНЮ, чтобы выйти из подменю или главного меню.

Экранные меню (OSD)

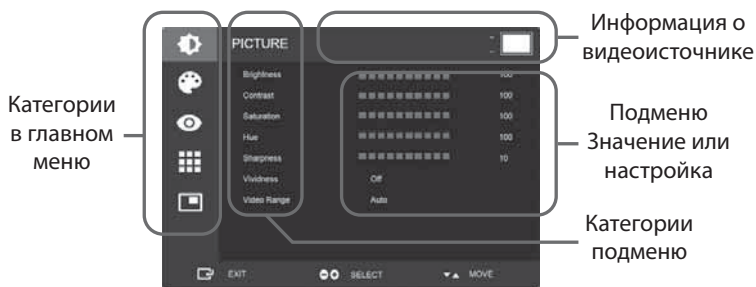

Подменю в меню ИЗОБРАЖЕНИЕ

1. **ЯРКОСТЬ** Увеличение или уменьшение яркости. (Диапазон: 0~100)
2. **КОНТРАСТНОСТЬ** Увеличение или уменьшение контрастности. (Диапазон: 0~100)
3. **НАСЫЩЕННОСТЬ** Увеличение или уменьшение насыщенности. (Диапазон: 0~100)
4. **ТОН** Увеличение или уменьшение тона. (Диапазон: 0~100)
5. **ЧЕТКОСТЬ** Увеличение или уменьшение четкости. (Диапазон: 0~100)
6. **ЖИВОСТЬ** Установка живости изображения. (Выкл., низкий, средний, высокий) Повышение живости изображения с минимальными искусственными эффектами. Функция регулировки яркости работает, когда диапазон видео установлен на 0~255.
7. **ДИАПАЗОН ВИДЕО** Выбор настройки диапазона видео. (0~255, 16~235 или АВТО)
АВТО: автоматически изменяется на 0~255 в формате RGB или на 16~235 в других форматах.
8. **РЕЖИМ HDR** Выберите режим HDR. (Выкл., PQ, HLG)
Когда РЕЖИМ HDR установлен на PQ, а входной сигнал соответствует стандарту HDR10, гамма автоматически устанавливается на PQ (EOTF). Когда РЕЖИМ HDR установлен на HLG, гамма устанавливается на HLG.

Экранные меню (OSD)



Подменю в меню ЦВЕТНОСТЬ

1. ГАММА Выбор подходящей гаммы. (1.8, 2.0, 2.2, 2.4, 2.6, DICOM, BYPASS, PQ (EOTF), HLG). Пользователь может выбрать только от 1.8 до BYPASS. В зависимости от режима HDR устанавливается соответствующая гамма (PQ или HLG).
2. ЦВЕТОВОЕ ПРОСТРАНСТВО Выбор настройки цветового пространства. (ИСХОДНЫЙ, BT.709, BT.2020 или AVTO)
AVTO: при входном разрешении 4K устанавливает цветовое пространство BT.709 или BT.2020 в зависимости от данных колориметрии. Менее 4K устанавливает цветовое пространство BT.709.
3. ЦВЕТОВОЙ РЕЖИМ Изменение настройки цветности изображения. (C1, C2, C3, USER)
4. КРАСНЫЙ Баланс красного. (Работает только в режиме USER) (Диапазон: 0~255)
5. ЗЕЛЕНый Баланс зеленого. (Работает только в режиме USER) (Диапазон: 0~255)
6. СИНИЙ Баланс синего. (Работает только в режиме USER) (Диапазон: 0~255)



Подменю меню РАСШИРЕННЫЕ

1. РАЗВЕРТКА Изменение развертки изображения. (Full, Auto, Fill-H, 4:3, 5:4, 16:9, 1:1)
2. ПО ЭКРАНУ Регулировка развертки по экрану. (0~10)
3. ПРЕДУСТАНОВКА ИЗОБРАЖЕНИЯ Изменение настроек изображения. (Пользовательская предустановка 1~5)
4. СТОП-КАДР Оставляет изображение неподвижным.
5. ПОВЕРНУТЬ/ЗЕРКАЛЬНО Изменение направления отображаемого изображения. (Норма, 90, 180, 270, H-Mirror, V-Mirror)
6. СМАРТ ВВОД* Включение автоматического переключения на резервный источник при отключении основного источника.
7. СМАРТ ОСНОВНОЙ* При включении функции «смарт-ввод», текущий источник переключается на основной.
8. СМАРТ 2* При включении функции «смарт-ввод», 2-ой источник электропитания становится резервным.

* Для использования только в режиме одиночной компоновки.



Подменю меню НАСТРОЙКИ

1. ЯЗЫК Изменение языка экранного меню. (10 языков)
2. НАЛОЖЕНИЕ OSD Регулировка прозрачности экранного меню.
3. ПОЛОЖЕНИЕ OSD Изменение положения OSD. (9 положений)
4. ВРЕМЯ ОТОБРАЖЕНИЯ МЕНЮ OSD Регулировка продолжительности отображения OSD на экране.
(диапазон: 10~60 секунд)
5. БЛОКИРОВКА OSD Установка блокировки экранного меню. Для разблокировки нажмите кнопки ПЛЮС и ВВЕРХ.
6. ПОДСВЕТКА Увеличение или уменьшение подсветки. (Диапазон: 0~100)
7. ПИТАНИЕ ПО DC5V Включение или выключение порта DC5V.
8. СБРОС Изменяет все значения меню OSD на заводские значения по умолчанию.



Подменю меню ФОРМАТ - одиночное

1. ФОРМАТ Изменение формата изображения. (Единый, PIP, PBR, тройной, четверной)

Подменю меню ФОРМАТ - PIP

1. ФОРМАТ Изменение формата изображения. (Единый, PIP, PBR, тройной, четверной)
2. РЕЖИМ
3. ВЫБОР ОКНА Выбор активного окна.
4. ПЕРЕСТ. ВВОДА Меняет местами первичное и вторичное изображения.
5. РАЗМЕР PIP Изменение размера PIP.
6. ПОЛОЖЕНИЕ PIP Изменение положения PIP. (Сл. верху, спр. вверху, посередине, сл. внизу, спр. внизу)

Подменю меню ФОРМАТ - PBR

1. ФОРМАТ Изменение формата изображения. (Единый, PIP, PBR, тройной, четверной)
2. РЕЖИМ Изменение режима формата. (Режим 1, Режим 2, Режим 3)
3. ВЫБОР ОКНА Выбор активного окна.
4. ПЕРЕСТ. ВВОДА Меняет местами первичное и вторичное изображения.

Подменю меню ФОРМАТА - Тройной

1. ФОРМАТ Изменение формата изображения. (Единый, PIP, PBR, тройной, четверной)
2. РЕЖИМ Изменение режима формата. (Режим 1, Режим 2, Режим 3, Режим 4)
3. ВЫБОР ОКНА Выбор активного окна.

Подменю меню ФОРМАТА - Четвертной

1. ФОРМАТ Изменение формата изображения. (Единый, PIP, PBR, тройной, четверной)
2. РЕЖИМ Изменение режима формата. (Режим 1, Режим 2, Режим 3, Режим 4, Режим 5)
3. ВЫБОР ОКНА Выбор активного окна.

Структура окна

FM-A2701D, FM-A2701DS, FM-B2702D, FM-B2702DG, FS-P3102D,
FS-P3102DS, FS-P3102DG, FM-E3203D, FM-E3203DG

Одно окно



Картинка в картинке (PIP)

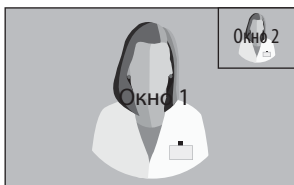

Картинка за картинкой (PBP)

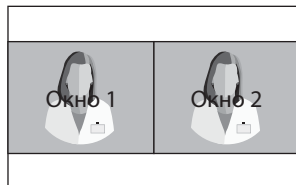

Совместимость источников SDI

Единый 3G-SDI (1080p 60 Гц)

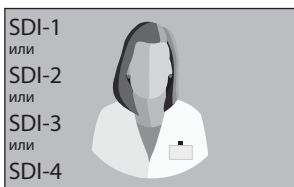

3G-SDI 2-SI

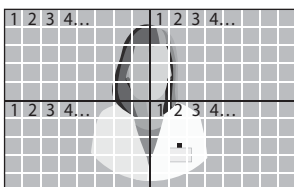

Четверной 3G-SDI



Для настройки четверного вида SDI каждый соединитель должен соответствовать четырем областям изображения, как показано выше.

Единый 12G-SDI (2160p 60 Гц)

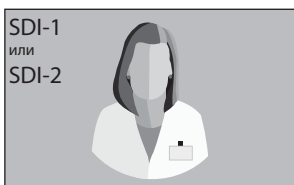

Для настройки единого вида SDI используйте меню INPUT, чтобы выбрать, какой источник SDI необходимо активировать.

Структура окна

FM-E2701D, FM-E2701DG, FM-E2701DT, FM-E2701DGT, FM-F2701D,
FM-F2701DG, FM-F3101D, FM-F3101DG

Одно окно



Картинка в картинке (PIP)

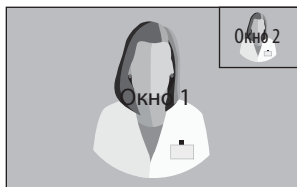

Картинка за картинкой (PBP)

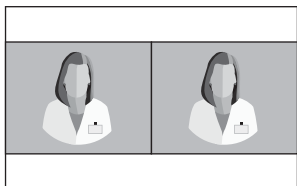

Режим 1



Режим 2

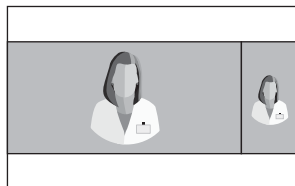

Режим 3

Тройной

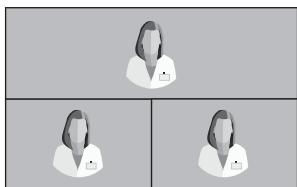

Режим 1

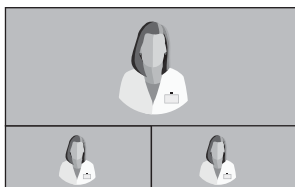

Режим 2

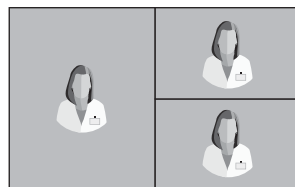

Режим 3



Режим 4

Структура окна

FM-E2701D, FM-E2701DG, FM-E2701DT, FM-E2701DGT, FM-F2701D,
FM-F2701DG, FM-F3101D, FM-F3101DG

Четверной

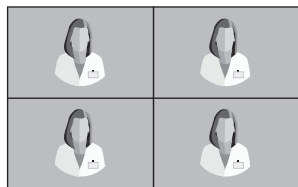

Режим 1

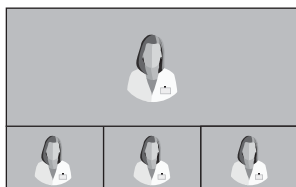

Режим 2



Режим 3

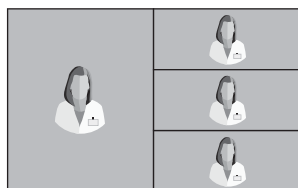

Режим 4

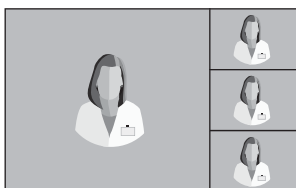

Режим 5

Таблица стандартных сигналов

**FM-A2701D, FM-A2701DS, FM-B2702D, FM-B2702DG, FS-P3102D,
FS-P3102DS, FS-P3102DG, FM-E3203D, FM-E3203DG**

Разрешение	Информация о времени			Источник сигнала			
	H-Freq (кГц)	V-Freq (Гц)	Часы (МГц)	DP	HDMI	DVI	SDI
800 x 600 при 56 Гц	35,16	56,25	36,00	•	•	•	
800 x 600 при 60 Гц	37,88	60,32	40,00	•	•	•	
800 x 600 при 72 Гц	48,08	72,19	50,00	•	•	•	
800 x 600 при 75 Гц	46,88	75,00	49,50	•	•	•	
800 x 600 при 85 Гц	53,67	85,06	56,25	•	•	•	
1024 x 768 при 60 Гц	48,36	60,00	65,00	•	•	•	
1024 x 768 при 70 Гц	56,48	70,07	75,00	•	•	•	
1024 x 768 при 75 Гц	60,02	75,03	78,75	•	•	•	
1024 x 768 при 85 Гц	68,68	85,00	94,50	•	•	•	
1152 x 864 при 75 Гц	67,50	75,00	108,00	•	•	•	
1280 x 960 при 60 Гц	60,00	60,00	108,00	•	•	•	
1280 x 960 при 85 Гц	85,94	85,00	148,50	•	•	•	
1280 x 1024 при 60 Гц	63,98	60,02	108,50	•	•	•	
1280 x 1024 при 75 Гц	79,98	75,02	135,00	•	•	•	
1280 x 1024 при 85 Гц	91,15	85,02	157,50	•	•	•	
720p при 50 Гц	37,50	50,00	74,25	•	•	•	•
720P при 59,94 Гц	44,96	59,94	74,176	•	•	•	•
720p при 60 Гц	45,00	60,00	74,25	•	•	•	•
1080i при 50 Гц	28,13	50,00	74,25				•
1080i при 59,94 Гц	33,72	59,94	74,167				•
1080P при 50 Гц	56,25	50,00	148,50	•	•	•	•
1080P при 59,94 Гц	67,43	59,94	148,352	•	•	•	•
1080P при 60 Гц	67,50	60,00	148,50	•	•	•	•
1920 x 2160 при 60 Гц	133,29	59,99	277,25	•	•		
3840 x 2160 при 30 Гц	67,50	30,00	297,00	•	•		• 1
3840x2160 при 50 Гц	112,50	50,00	594,00	•	•		• 2
3840 x 2160 при 59,94 Гц	134,87	59,94	593,407	•	•		• 2
3840 x 2160 при 60 Гц	135,00	60,00	594,00	•	•		• 2

Дополнительно для FS-P3102D, FS-P3102DS, FS-P3102DG

4096 x 2160 при 30 Гц	67,50	30,00	297,00	•	•		
4096 x 2160 при 50 Гц	112,50	50,00	594,00	•	•		• 2
4096 x 2160 при 59,94 Гц	134,87	59,94	593,407	•	•		• 2
4096 x 2160 при 60 Гц	135,00	60,00	594,00	•	•		• 2

¹ Дополнительно для FM-B2702DG, FM-E3203DG.

² квадранта SDI и 2 отсчета с чередованием.

Таблица стандартных сигналов

**FM-E2701D, FM-E2701DG, FM-E2701DT, FM-E2701DGT, FM-F2701D,
FM-F2701DG, FM-F3101D, FM-F3101DG**

Разрешение	Информация о времени			Источник сигнала		
	H-Freq (кГц)	V-Freq (Гц)	Часы (МГц)	DP	HDMI	SDI
800 x 600 при 56 Гц	35,16	56,25	36,00	•	•	
800 x 600 при 60 Гц	37,88	60,32	40,00	•	•	
800 x 600 при 72 Гц	48,08	72,19	50,00	•	•	
800 x 600 при 75 Гц	46,88	75,00	49,50	•	•	
800 x 600 при 85 Гц	53,67	85,06	56,25	•	•	
1024 x 768 при 60 Гц	48,36	60,00	65,00	•	•	
1024 x 768 при 70 Гц	56,48	70,07	75,00	•	•	
1024 x 768 при 75 Гц	60,02	75,03	78,75	•	•	
1024 x 768 при 85 Гц	68,68	85,00	94,50	•	•	
1152 x 864 при 75 Гц	67,50	75,00	108,00	•	•	
1280 x 960 при 60 Гц	60,00	60,00	108,00	•	•	
1280 x 960 при 85 Гц	85,94	85,00	148,50	•	•	
1280 x 1024 при 60 Гц	63,98	60,02	108,50	•	•	
1280 x 1024 при 75 Гц	79,98	75,02	135,00	•	•	
1280 x 1024 при 85 Гц	91,15	85,02	157,50	•	•	
720p при 50 Гц	37,50	50,00	74,25	•	•	•
720p при 59,94	44,96	59,94	74,176	•	•	•
720p при 60 Гц	45,00	60,00	74,25	•	•	•
1080i при 50 Гц	28,13	50,00	74,25	•	•	•
1080i при 59,94 Гц	33,72	59,94	74,167	•	•	•
1080P при 50 Гц	56,25	50,00	148,50	•	•	•
1080P при 59,94 Гц	67,43	59,94	148,352	•	•	•
1080P при 60 Гц	67,50	60,00	148,50	•	•	•
1920 x 2160 при 60 Гц	133,29	59,99	277,25	•	•	•
3840 x 2160 при 30 Гц	67,50	30,00	297,00	•	•	•
3840 x 2160 при 59,94 Гц	134,87	59,94	593,407	•	•	•
3840 x 2160 при 60 Гц	135,00	60,00	594,00	•	•	•

Спецификация

FM-A2701D, FM-A2701DS

Изделие		Описание
Панель		ЖК-дисплей TFT на 27 дюйма (светодиодный)
Разрешение		3840 x 2160 пкс
Соотношение сторон		16 : 9
Активная область		596,74 (H) мм x 335,66 (V) мм
Шаг пикселя (мм)		0,1554 x 0,1554
Время отклика (стандартное)		14 мс (от серого к серому)
Количество цветов		1,07 млрд
Яркость (стандартная)		800 кд/м ²
Диапазон		Совместимость с BT.709 и BT.2020
Коэффициент контрастности (стандартный)		1000 : 1
Покрытие поверхности		Антибликовое
Угол просмотра (CR>10)		R/L 178°, U/D 178°
Входной сигнал		1 x HDMI 2.0 2 x DP 1.2 (SST) 1 x DVI (одинарный) 4 порта SDI (3G) доступные на FM-A2701DS
Выходной сигнал		1 x DVI (одинарный) 1 x DP 1.2 (SST) 4 порта SDI (3G) доступные на FM-A2701DS
Электропитание		Сетевой адаптер (100 ~ 240 В переменного тока, 24 В пост. тока/6,6 А)
Потребляемая мощность		FM-A2701D 90 Вт макс. FM-A2701DS 110 Вт макс.
Задержка (типичная)		2 мс
Размер блока		658,8 (Ш) x 426 (В) x 60 (Г) мм 25,94 (Ш) x 16,77 (В) x 2,36 (Г) дюйма
Размер упаковки		755,65 (Ш) x 654,05 (В) x 234,95 (Г) мм 29,75 (Ш) x 25,75 (В) x 9,25 (Г) дюйма
Класс защиты IP		IP31 - в целом
Масса	FM-A2701D	8,18 кг, 18,03 фунта. (монитор с крышкой) 13,19 кг, 29,08 фунта. (Упаковка для транспортировки)
	FM-A2701DS	8,8 кг, 19,4 фунта. (монитор с крышкой) 13,81 кг, 30,45 фунта. (Упаковка для транспортировки)

Спецификация

FM-B2702D, FM-B2702DG

Изделие		Описание
Панель		ЖК-дисплей TFT на 27 дюйма (светодиодный)
Разрешение		3840 x 2160 пкс
Соотношение сторон		16 : 9
Активная область		596,74 (H) мм x 335,66 (V) мм
Шаг пикселя (мм)		0,1554 x 0,1554
Время отклика (стандартное)		11 мс (время нарастания)
Количество цветов		1,07 млрд
Яркость (стандартная)		800 кд/м ²
Диапазон		Совместимость с BT.709 и BT.2020
Коэффициент контрастности (стандартный)		1400 : 1
Покрытие поверхности		Антибликовое
Угол просмотра (CR>10)		R/L 178°, U/D 178°
Входной сигнал		1 x HDMI 2.0 2 x DP 1.2 (SST) 1 x DVI (одинарный) 4 x SDI (3G), 2 x SDI (12G) доступны на FM-B2702DG
Выходной сигнал		1 x DP 1.2 (SST) 1 x DVI (одинарный) 4 x SDI (3G), 2 x SDI (12G) доступны на FM-B2702DG
Электропитание		Сетевой адаптер (100 ~ 240 В переменного тока, 24 В пост. тока/6,6 А)
Потребляемая мощность		FM-B2702D 85 Вт FM-B2702DG 100 Вт
Задержка (типичная)		2 мс
Размер блока		673 (Ш) x 425 (В) x 75,2 (Г) мм 26,50 (Ш) x 16,73 (В) x 2,96 (Г) дюйма
Размер упаковки		755,65 (Ш) x 654,05 (В) x 234,95 (Г) мм 29,75 (Ш) x 25,75 (В) x 9,25 (Г) дюйма
Класс защиты IP		IP33 - в целом
Масса	FM-B2702D	8,73 кг, 19,25 фунта. (монитор с крышкой) 13,45 кг, 29,65 фунта. (Упаковка для транспортировки)
	FM-B2702DG	9,2 кг, 20,28 фунта. (монитор с крышкой) 14,1 кг, 31,09 фунта. (Упаковка для транспортировки)

Спецификация

FM-E2701D, FM-E2701DG, FM-E2701DT, FM-E2701DGT

Изделие		Описание
Панель		ЖК-дисплей TFT на 27 дюйма (светодиодный)
Разрешение		3840 x 2160 пкс
Активная область		596,16 (H) мм x 335,34 (V) мм
Сенсорный экран (FM-E2701DT, DGT)		Проекционно-емкостный USB
Шаг пикселя (мм)		0,15525 x 0,15525
Время отклика (стандартное)		16 мс (время нарастания + спада)
Расположение пикселей		Вертикальные полосы RGB
Количество цветов		1,07 млрд
Яркость (стандартная)		700 cd/m ² (FM-E2701D, FM-E2701DG) 600 cd/m ² (FM-E2701DT, FM-E2701DGT)
Диапазон		Совместимость с BT.709 и BT.2020
Коэффициент контрастности (стандартный)		1000 : 1
Покрытие поверхности		Антибликовое (FM-E2701DG)
Угол просмотра (CR>10)		R/L 178°, U/D 178°
Входной сигнал		2 x HDMI 2.0 1 x DP 1.4 (SST) 2 x SDI (3G, 12G) доступны на FM-E2701DG, FM-E2701DGT
Выходной сигнал		1 x HDMI 2.0 2 x SDI (3G, 12G) доступны на FM-E2701DG, FM-E2701DGT
Электропитание		Сетевой адаптер (100 ~ 240 В переменного тока, 24 В пост. тока/6,6 А)
Выходная мощность		Выход постоянного тока (1 x 12 В/2 А, 1 x 5 В/2 А)
Потребляемая мощность		110W Вт макс. (FM-E2701D, FM-E2701DT) 130W Вт макс. (FM-E2701DG, FM-E2701DGT)
Задержка (типичная)		1 мс
Размер блока	FM-E2701D FM-E2701DG	671 (Ш) x 423 (В) x 74,2 (Г) мм 26,42 (Ш) x 16,65 (В) x 2,92 (Г) дюйма
	FM-E2701DT FM-E2701DGT	673 (Ш) x 425 (В) x 75,2 (Г) мм 26,50 (Ш) x 16,73 (В) x 2,96 (Г) дюйма
Размер упаковки		755,65 (Ш) x 654,05 (В) x 234,95 (Г) мм 29,75 (Ш) x 25,75 (В) x 9,25 (Г) дюйма
Класс защиты IP		IP33 - в целом
Масса	FM-E2701D	9,17 кг, 20,21 фунта. (монитор с крышкой) 13,7 кг, 30,2 фунта. (Упаковка для транспортировки)
	FM-E2701DG	9,40 кг, 20,72 фунта. (монитор с крышкой) 14,1 кг, 31,08 фунта. (Упаковка для транспортировки)
	FM-E2701DT	8,75 кг, 19,29 фунта. (монитор с крышкой) 13,5 кг, 31,30 фунта. (Упаковка для транспортировки)
	FM-E2701DGT	9,0 кг, 19,84 фунта. (монитор с крышкой) 13,9 кг, 30,64 фунта. (Упаковка для транспортировки)

Спецификация

сенсорный экран

Изделие	Описание
Тип	ITO проецируемый емкостный сенсорный экран
Рабочее напряжение	5 В
Прозрачность	> 85%
Интерфейс	USB (1.1)
Точка соприкосновения	10 баллов

Поддержка ОС с сенсорным экраном

Операционные системы	Версия
Окна	Windows 10 IOT / Windows 10 / Windows 8 / Windows 7 / Windows Vista / Windows 2000 / Windows XP
Win CE	Win Embedded Compact 2013 / Win Embedded Compact 7 / Win CE 6 / WinCE.Net
Linux	CentOS, Debian, Fedora, Gentoo, Mandrake (Mandriva), Meego, Red Hat, Slackware, SuSE (OpenSuSE), Ubuntu (Xubuntu) и Yellow Dog и т. д. Поддерживает большинство 32- и 64-битных версий дистрибутивов Linux, включая Kernel 2.4.x / 2.6.x / 3.xx / 4.xx
Android	Android 2.3–7
Mac	OS 9 to 10.12
QNX	QCPB V6.3 - V6.6

Спецификация

FM-F2701D, FM-F2701DG

Изделие		Описание
Панель		27 дюймов (OLED)
Разрешение		3840 x 2160 пкс
Активная область		596,16 (H) мм x 335,34 (V) мм
Шаг пикселя (мм)		0,15525 x 0,15525
Время отклика (стандартное)		0.1 мс (время нарастания + спада)
Расположение пикселей		Вертикальные полосы RGB
Количество цветов		1,07 млрд
Яркость (стандартная)		540 кд/м ²
Диапазон		Совместимость с BT.709 и BT.2020
Коэффициент контрастности (стандартный)		1,000,1000 : 1
Покрытие поверхности		Антибликовое
Угол просмотра (CR>10)		R/L 178°, U/D 178°
Входной сигнал		2 x HDMI 2.0 1 x DP 1.4 (SST) 2 x SDI (3G, 12G) доступны на FM-F2701DG
Выходной сигнал		1 x HDMI 2.0 2 x SDI (3G, 12G) доступны на FM-F2701DG
Электропитание		Сетевой адаптер (100 ~ 240 В переменного тока, 24 В пост. тока/6,6 А)
Выходная мощность		Выход постоянного тока (1 x 12 В/2 А, 1 x 5 В/2 А)
Потребляемая мощность		120W Вт макс. (FM-F2701D) 135W Вт макс. (FM-F2701DG)
Задержка (типичная)		1 мс
Размер блока		654,8 (Ш) x 401,2 (В) x 54,9 (Г) мм 25,8 (Ш) x 15,8 (В) x 2,2 (Г) дюйма
Размер упаковки		860 (Ш) x 780 (В) x 200 (Г) мм 33,86 (Ш) x 30,71 (В) x 7,87 (Г) дюйма
Класс защиты IP		IP33 - в целом
Масса	FM-F2701D	6,33 кг, 13,96 фунта. (монитор с крышкой) 10,05 кг, 22,15 фунта. (Упаковка для транспортировки)
	FM-F2701DG	6,5 кг, 14,33 фунта. (монитор с крышкой) 10,45 кг, 23,23 фунта. (Упаковка для транспортировки)

Спецификация

FM-F3101D, FM-F3101DG

Изделие		Описание
Панель		31,5 дюймов (OLED)
Разрешение		3840 x 2160 пкс
Активная область		697,92 (H) мм x 392,6 (V) мм
Шаг пикселя (мм)		0,18175 x 0,18175
Время отклика (стандартное)		0.2 мс (время нарастания + спада)
Расположение пикселей		Вертикальные полосы RGB
Количество цветов		1,07 млрд
Яркость (стандартная)		540 кд/м ²
Диапазон		Совместимость с BT.709 и BT.2020
Коэффициент контрастности (стандартный)		1,000,1000 : 1
Покрытие поверхности		Антибликовое
Угол просмотра (CR>10)		R/L 178°, U/D 178°
Входной сигнал		2 x HDMI 2.0 1 x DP 1.4 (SST) 2 x SDI (3G, 12G) доступны на FM-F3101DG
Выходной сигнал		1 x HDMI 2.0 2 x SDI (3G, 12G) доступны на FM-F3101DG
Электропитание		Сетевой адаптер (100 ~ 240 В переменного тока, 24 В пост. тока/6,6 А)
Выходная мощность		Выход постоянного тока (1 x 12 В/2 А, 1 x 5 В/2 А)
Потребляемая мощность		140W макс. (FM-F3101D) 155W макс. (FM-F3101DG)
Задержка (типичная)		1 мс
Размер блока		757 (Ш) x 464 (В) x 54,7 (Г) мм 29,8 (Ш) x 18,27 (В) x 2,15 (Г) дюйма
Размер упаковки		860 (Ш) x 780 (В) x 200 (Г) мм 33,86 (Ш) x 30,71 (В) x 7,87 (Г) дюйма
Класс защиты IP		IP33 - в целом
Масса	FM-F3101D	9,06 кг, 19,97 фунта. (монитор с крышкой) 13,91 кг, 30,67 фунта. (Упаковка для транспортировки)
	FM-F3101DG	9,23 кг, 20,35 фунта. (монитор с крышкой) 14,13 кг, 31,15 фунта. (Упаковка для транспортировки)

Спецификация

FS-P3102D, FS-P3102DS, FS-P3102DG

Изделие		Описание
Панель		ЖК-дисплей TFT на 31 дюйм (светодиодный)
Разрешение		4096 x 2160 пикселей
Соотношение сторон		17 : 9
Активная область		697,958 (H) мм x 368,064 (V) мм
Шаг пикселя (мм)		0,1704 x 0,1704
Время отклика (стандартное)		11 мс (время нарастания)
Количество цветов		1,07 млрд
Яркость (стандартная)		350 кд/м ²
Диапазон		Совместимость с BT.709 и BT.2020
Коэффициент контрастности (стандартный)		1500 : 1
Покрытие поверхности		Антибликовое
Угол просмотра (CR>10)		R/L 178°, U/D 178°
Входной сигнал		1 x HDMI 2.0 2 x DP 1.2 (SST) 1 x DVI (одинарный) 4 порта SDI (3G) доступные на FS-P3102DS 4 x SDI (3G), 2 x SDI (12G) доступны на FS-P3102DG
Выходной сигнал		1 x DP 1.2 (SST) 1 x DVI (одинарный) 4 порта SDI (3G) доступные на FS-P3102DS 4 x SDI (3G), 2 x SDI (12G) доступны на FS-P3102DG
Электропитание		Сетевой адаптер (100 ~ 240 В переменного тока, 24 В пост. тока/6,6 А)
Потребляемая мощность		FS-P3102D 90 Вт FS-P3102DS, FS-P3102DG 110Вт
Задержка (типичная)		2 мс
Размер блока		773,1 (Ш) x 453,6 (В) x 75,5 (Г) мм 30,44 (Ш) x 17,86 (В) x 2,97 (Г) дюйма
Размер упаковки		914,4 (Ш) x 749,3 (В) x 234,95 (Г) мм 36 (Ш) x 29,5 (В) x 9,25 (Г) дюйма
Класс защиты IP		IP33 - в целом
Масса	FS-P3102D	10,62 кг, 23,41 фунта. (монитор с крышкой) 16,46 кг, 36,29 фунта. (Упаковка для транспортировки)
	FS-P3102DS FS-P3102DG	11,24 кг, 24,78 фунта. (монитор с крышкой) 17,34 кг, 38,23 фунта. (Упаковка для транспортировки)

Спецификация

FM-E3203D, FM-E3203DG

Изделие		Описание
Панель		ЖК-дисплей TFT на 32 дюйма (светодиодный)
Разрешение		3840 x 2160 пикселей
Соотношение сторон		16 : 9
Активная область		708,48 (H) мм x 398,82 (V) мм
Шаг пикселя (мм)		0,1845 x 0,1845
Время отклика (стандартное)		8 мс (время нарастания)
Количество цветов		1,07 млрд
Яркость (стандартная)		700 кд/м ²
Диапазон		Совместимость с BT.709 и BT.2020
Коэффициент контрастности (стандартный)		1350 : 1
Покрытие поверхности		Антибликовое
Угол просмотра (CR>10)		R/L 178°, U/D 178°
Входной сигнал		1 x HDMI 2.0 2 x DP 1.2 (SST) 1 x DVI (одинарный) 4 x SDI (3G), 2 x SDI (12G) доступны на FM-E3203DG
Выходной сигнал		1 x DP 1.2 (SST) 1 x DVI (одинарный) 4 x SDI (3G), 2 x SDI (12G) доступны на FM-E3203DG
Электропитание		Сетевой адаптер (100 ~ 240 В переменного тока, 24 В пост. тока/6,6 А)
Потребляемая мощность		FM-E3203D 105 Вт макс FM-E3203DG 125 Вт макс
Задержка (типичная)		1 мс
Размер блока		773 (Ш) x 478 (В) x 75,2 (Г) мм 30,43 (Ш) x 18,82 (В) x 2,96 (Г) дюйма
Размер упаковки		914,4 (Ш) x 749,3 (В) x 234,95 (Г) мм 36 (Ш) x 29,5 (В) x 9,25 (Г) дюйма
Класс защиты IP		IP33 - в целом
Масса	FM-E3203D	11,56 кг, 25,49 фнт. (монитор с крышкой) 16,83 кг, 37,10 фнт. (Упаковка для транспортировки)
	FM-E3203DG	11,80 кг, 26,01 фнт. (монитор с крышкой) 17,5 кг, 38,58 фнт. (Упаковка для транспортировки)

Инструкции по чистке



Соблюдайте протокол своего медучреждения по работе с кровью и биологическими веществами. Очистите дисплей водяным раствором мягкого моющего средства. Используйте мягкое хлопковое полотенце или тампон. Использование определенных моющих средств может привести к ухудшению удобочитаемости этикеток и внешнего вида пластиковых компонентов продукта. Проконсультируйтесь с производителем очищающего средства о его пригодности. Не допускайте попадания жидкости на дисплей.

Предостережения

- Будьте осторожны, чтобы не повредить и не поцарапать передний фильтр или панель.
- Не используйте ткань из синтетического материала (полиэстер), так как это может привести к электростатическому обесцвечиванию ЖК-дисплея.
- Следуйте протоколу вашего медучреждения, если перед установкой дисплей необходимо продезинфицировать.

Передний фильтр

1. Удалите пыль сухой, безворсовой, неабразивной, мягкой хлопчатобумажной тканью.
2. Удалите отпечатки пальцев или жир с помощью безворсовой неабразивной мягкой хлопчатобумажной ткани, слегка смоченной обычной водой или мягким средством для чистки стекла, подходящим для стеклянных поверхностей с покрытием.
3. Аккуратно вытрите насухо сухой хлопчатобумажной тканью.

Следующие чистящие средства испытаны и одобрены:

- Дезинфицирующее средство Misty Clear Lemon 10 • Средство для чистки стекол Bohle • Средство для очистки стекла и всех поверхностей Zer • Klear Screen • Screen TFT (Kontakt Chemie) • Пена Incidin (Ecolab) • Microzid • Мягкое моющее средство • Изопропиловый спирт с концентрацией <5% • Бытовой отбеливатель (общий гипохлорит натрия, растворы 5,25% гипохлорита натрия, разбавленные водой от 1:10 до 1:100)

НЕ ИСПОЛЬЗУЙТЕ для чистки переднего фильтра:

- Спирт/растворители с более высокой концентрацией > 5% • Сильные щелочи, сильные растворители
- Кислота • Моющие средства с фторидом • Моющие средства с аммиаком • Моющие средства с абразивными веществами • Стальная вата • Губка с абразивами • Стальные лезвия • Синтетическая (полиэфирная) ткань • Ткань со сталью нить

Корпус

1. Для очистки корпуса используйте мягкую хлопчатобумажную ткань, слегка смоченную утвержденным чистящим средством для медицинского оборудования.
2. Протрите еще раз только одной водой.
3. Протрите насухо сухой тканью.

Корпус прошел испытания на устойчивость к следующим веществам:

- Готовое к использованию дезинфицирующее средство Virex • Дезинфицирующее средство Misty Clear Lemon 10 • Многофункциональное дезинфицирующее средство Misty • Многоцелевое дезинфицирующее средство Misty II • Zer для сверхпрочных стекол и остальных поверхностей
- Klear Screen • Экран TFT (Kontakt Chemie) • Пена Incidin (Ecolab) • Microzid • Мягкое моющее средство • Изопропиловый спирт с концентрацией < 5% • Бытовой отбеливатель (общий гипохлорит натрия, растворы 5,25% гипохлорита натрия, разбавленные водой от 1:10 до 1:100)
- Пенный очиститель для медучреждений Precise

Благодарим вас, что выбрали наш продукт.

Назначение

Для получения информации о продукте или помощи обратитесь в нижеуказанную службу клиентской поддержки.

Гарантия

Один год, компоненты и сборка.



Представитель в ЕС

KTR Europe GmbH

Mergenthalerallee 77, Eschborn 65760, Германия

Тел.: +49(0)6196-887170



FOREESEON GmbH

Industriestrasse 38a, 63150 Heusenstamm, Германия

Тел.: +49(0)6104-643980



FOREESEON UK Ltd.

1 Wolsley Road, East Molesey

Surrey, KT8 9EL

Великобритания

Тел.: +44-(0)208-546-1047



FOREESEON KOREA

404B, PangyoInnovalley B, 253 Pangyo-ro, Bundang-gu,

Seongnam-si, Gyeonggi-do, Корея, 13486

Тел.: +82(31)8018-0780 Fax. +82(31)8018-0786



FOREESEON (Шанхай) Medical Equipment Co., Ltd.

Room 307, 3F No. 56, 461 Hongcao Road

Caohejing Development District

Хуэй, Шанхай 200233

Тел.: 86-21-6113-4188



FSN™

FOREESEON CUSTOM DISPLAYS, INC.

2210 E. Winston Road, Anaheim, CA 92806 США

Тел.: 1-714-300-0540 Fax. 1-714-300-0546

FSN2053 4/2021 Ред. - 12/2022

Технические характеристики могут быть изменены без предварительного уведомления пользователя.



www.fsnmed.com