

# FSN

## 4K UHD Monitor

# Kullanım Talimatları

---

FM-A2701D

FM-A2701DS

FM-B2702D

FM-B2702DG

FM-E2701D

FM-E2701DG

FM-E2701DT

FM-E2701DGT

FM-F2701D

FM-F2701DG

FM-F3101D

FM-F3101DG

FS-P3102D

FS-P3102DS

FS-P3102DG

FM-E3203D

FM-E3203DG



---

Bu ürünü takmadan, çalıştırmadan veya ayarlamadan önce, lütfen bu talimat kitapçığını dikkatlice ve tamamen okuyunuz.

Türkçe

---

Bu belgedeki özellikler ve bilgi, önceden bildirim yapılmaksızın deęişikliğe tâbidir.



Bu ürüne ilişkin Kullanım Talimatları elektronik formda (eFU) da mevcuttur Çok sayıda dilden seçim yapın. eFU'ları görüntülemek için Adobet Acrobat yazılımı kullanın. eFU'lara [fsnmed.com/support/eifu/](https://fsnmed.com/support/eifu/) adresinden çevrimiçi olarak erişin.

# Ürünün Açıklaması / Tasarlanan Kullanım



FSN Medical Technologies tarafından sunulan bu ürün, gelişmiş dijital ameliyathane uygulamaları için tasarlanmış yüksek kaliteli cerrahi monitördür. Bu medikal ekran, zorlu ameliyathane ortamındaki görevleri yerine getirmek için benzersiz biçimde donatılmıştır. Performans karakteristikleri arasında şunlar bulunur:

- Hızlı sinyal algılaması, güçlü mod tabloları
- Hekim hatası içermeyen görüntüler
- Fansız - steril alana uygun
- Klinik renklere kalibre edilmiş
- Yakınlaştırma dondurma, görüntü içinde görüntü

## Tasarlanan Amaç

Bu cihazın, diğer tıbbi ekipmana bağlanması ve ultrason, kardiyoloji ve anesteziyoloji gibi endoskopik kameralardan, oda kameralarından ve hasta bilgisinden görselleri veya videoları görüntülemesi amaçlanmıştır. Bu cihaz, tanı için tasarlanmamıştır. Bu cihaz, cerrahi odalarda, ameliyathanelerde, acil servis odalarında ve prosedür uygulama tesislerinde kullanılan diğer özel cerrahi ve tanı ekipmanına uyumlu olacak şekilde tasarlanmıştır.

## Tasarlanan Kullanım Ortamı

Bu cihaz, bir hasta ile temas ihtimalinin olduğu bir sağlık bakımı tesisi ortamında eğitimli bir tıbbi uzman tarafından kullanım için tasarlanmıştır (uygulamalı parça bulunmamaktadır).

Bu cihaz, bir hasta izleme aygıtına ilişkin tıbbi güvenlik gereksinimlerini karşılamak için tasarlanmıştır.



































**Uyarı:** Bu cihaz, yaşam destek ekipmanı ile bağlantılı bir şekilde kullanılamaz.

## Kullanım Endikasyonları

Bu cihaz, endoskopi, ultrason, kardiyoloji ve anesteziyoloji gibi prosedürlerden görüntüleri görüntülemek için eğitimli bir tıbbi uzman tarafından kullanılacaktır. Bu cihaz, cerrahi prosedürler sırasında görüntüleri, videoları veya hasta bilgisini görüntülemek için tıbbi görüntüleme ekipmanına bağlıdır. Bu cihaz, tanı için tasarlanmamıştır.

# Sembol Tanımları

Aşağıdaki semboller, ürün, etiketleme veya ürün ambalajı üzerinde görünür. Her bir sembol aşağıda tanımlanan şekilde özel bir tanıma sahiptir:

	Tehlikeli: Yüksek Gerilim		Güç adaptörü		Beraberindeki belgelere danışın
	Doğrudan akım		Eşpotansiyelli topraklamayı belirtir		Benzersiz Cihaz Tanımlayıcısı
	Koruyucu topraklamayı belirtir		Üstten alta yönü belirtir		Kore Sertifikasyonu
	DC Güç kontrol anahtarı		Kırılğan		CCC yönetmeliklerine göre onaylı
	Islatmayın		Maksimum İstifleme		Çin RoHS etiketleri
	İşletim talimatlarına danışın		Üreticiyi belirtir		Katalog Numarası
	Üretim tarihini belirtir		Avrupa Topluluğu'nda yetkili temsilci		Tıbbi Cihaz
	Seri Numarası		Nem sınırlaması		İşletim talimatlarına danışın - elektronik
	Sıcaklık sınırlaması		Atmosferik basınç sınırlaması		İthalatçı Varlık
	İngiltere Uygunluğu Değerlendirildi		Açık		Kapat
	Birleşik Krallık Sorumlu Kişisi				
	AB 2017/745 sayılı Tıbbi Cihazlar Yönetmeliği ve geçerli standartlara uygunluk kanıtını belirtir.				
	Medikal Ekipman elektrik şoku, yangın tehlikeleri ve mekanik tehlikesi bakımlarından ANSI/AAMI ES60601-1 (2005) + AMD 1 (2012 ve CAN/CSA-C22. 2 No. 60601-1 (2014)'e uygundur.				
	FCC Sınıf B standardına (ABD) uyacak şekilde test edilmiştir.				
	Atık elektrikli ve elektronik ekipman (WEEE Direktif 2012/19/EU). Bu sembol, elektronik ekipman atığının ayrılmasını belediye atığı olarak imha edilmemesi ve ayrı biçimde toplanması gerektiğini belirtir. Lütfen ekipmanınızı devreden çıkarmak için üretici veya diğer yetkili imha şirketi ile iletişime geçiniz.				

Not: Kılavuzun Türkçe dilinde yazılı bir kopyası ürünle birlikte verilmektedir. AB üye devletlerdeki kullanıcılar, lütfen diğer diller için yerel distribütör ile iletişime geçin. Bu, yetkili kanallar yoluyla ürünün satın alınmış olduğu AB üye devletleri için geçerlidir.

# Uyarılar ve Önlemler

## Tehlike Bilgisi



Bu sembol kullanıcıyı bu ünitenin çalışmasına ilişkin önemli literatürün dahil edildiğine dair uyarır. Bu nedenle, potansiyel sorunlardan kaçınmak amacıyla dikkatlice okunmalıdır.



Bu sembol kullanıcıları ünite içindeki yalıtılmamış gerilimin elektrik şokuna neden olacak kadar yeterli büyüklüğe sahip olduğu konusunda uyarır. Bu nedenle, ünitenin içindeki herhangi bir parçayla iletişim kurmak tehlikelidir. Elektrik şoku riskini azaltmak için, kapağı (veya arkasını) ÇIKARMAYIN. İçinde kullanıcının onarabileceği/bakım yapabileceği hiçbir parça bulunmamaktadır. Onarım/bakım işlemlerini nitelikli servis personeline yönlendirin.

Yangın veya şok tehlikelerini önlemek için, bu üniteyi yağmura veya neme maruz bırakmayın. Bu ünitenin kutuplanmış fişini priz uçları tam olarak yerleştirilemiyorsa, bir uzatma kablosu prizinde veya diğer prizlerde kullanmayın.



### Underwriters Laboratories (UL) Sınıflandırması:

#### UL Güvenlik Uyumu:

Bu medikal monitörü U.L. tarafından YALNIZCA UL 60601- 1/CAN/CSA C22.2 NO. 601.1 DOĞRULTUSUNDA ELEKTRİK ŞOKU, YANGIN VE MEKANİK TEHLİKELER BAĞLAMINDA sınıflandırılmıştır.



### AB Uygunluğu ve EMC Uyumu:

Bu medikal monitör AB Tıbbi Cihazlar Yönetmeliği (MDR 2017/745) kapsamına uymak amacıyla EN60601-1 ve EN60601-2 gereksinimlerini karşılamaktadır. CE sınıf I medikal cihaz aksesuarı.

Bu medikal monitörü, yalnızca tedarik edilen medikal dereceli güç kaynağı ile kullanıldığında yukarıdaki standartlara uyar. ABD'de yalnızca 120V değerli 5-15P tipi fişi kullanın.

ATM160T-P240

Dikkat: Güç kablosunun coğrafi bölgenizde gereken doğru tipte olduğundan emin olun. Bu medikal monitörü hem 100-120V AC veya 200-240V AC gerilim alanlarında çalışmasına izin veren evrensel bir güç kaynağına sahiptir (hiçbir kullanıcı ayarlaması gerekmez).

Doğru ek fiş tipine sahip uygun güç kablosunu kullanın. Güç kaynağı 120 V AC ise, UL ve C-UL onaylarına sahip 125V AC için etiketlenmiş NEMA 5- 15 tipi fişli Hastane Dereceli Güç Kablosu olan bir güç kablosunu kullanın. Güç kaynağı 240 V AC kaynağıysa, ilgili Avrupa ülkesinin güvenlik düzenlemelerini karşılayan toprak iletkenlik güç kablosuyla tandem (T uçlu) ek fişi kullanın.

Ekranın arkasında bulunan bir topraklama çubuğu ekran kasasının topraklanması amacıyla kullanılabilir. Bu tür topraklama geçerli elektrik yönetmelikleri doğrultusunda kurulmalıdır. Topraklama çubuğu, bu kullanım talimatlarındaki teknik çizimde gösterilir.



#### **Geri Dönüşüm (WEEE Direktifi 2012/19/AB)**

Bu ekipmanın geri dönüşümüne veya imhasına ilişkin geçerli yerel tüzükleri ve geri dönüşüm planlarını izleyin.

**Uyarı:** Bu ekipmanın diğer ekipmanın yanında veya üst üste kullanımından kaçınılmalıdır, çünkü uygunsuz çalışma ile sonuçlanabilir. Bu tür kullanım gerekirse, bu ekipman ve diğer ekipman bunların normal olarak çalışmasını doğrulamak için gözlemlenmelidir.

**Uyarı:** Bu ekipmanın üreticisi tarafından belirlenenlerin veya sağlananların dışında bu aksesuarların, transdüserlerin ve kabloların kullanımı, bu ekipmanın artan elektromanyetik emisyonları veya azalan elektromanyetik bağışıklığı ile sonuçlanabilir ve buna istinaden uygunsuz çalışma oluşabilir.

**Uyarı:** Taşınabilir RF iletişim ekipmanı (anten kabloları ve dış antenler gibi çevre birimler dâhil olmak üzere) üretici tarafından belirtilen kablolar dâhil bu medikal monitörün herhangi bir kısmına 30 cm (12 inç) mesafeden daha yakında kullanılmamalıdır. Aksi durumda, bu ekipmanın performansında azalma ile sonuçlanabilir.

**Uyarı:** Bu ekipmanı röntgen veya manyetik rezonanslı ortamda kullanmak, bu ekipmanın performansında azalma, diğer ekipman ile parazit karışmasına veya telsiz hizmetlerinin karışmasına yol açabilir.

**Uyarı:** Bu cihazda belirtilenler dışında kabloların ve/veya diğer aksesuarların kullanımı, bu cihazın artan emisyonları veya azalan bağışıklığı ile sonuçlanabilir.

**Uyarı:** Bu ürünün, HF (Yüksek Frekanslı) elektrocerrahi ekipmanına fiziksel olarak bağlanması değerlendirilmemektedir.

**Uyarı:** Oksijen veya nitroz oksitle yanıcı bir anestezi karışımının varlığı durumunda kullanım için uygun değil.

# Güvenlik Talimatları

## Güvenlik Hakkında

1. AC güç kablosunu DC adaptör fişine bağlamadan önce, DC adaptörün gerilim tanımlamasının yerel elektrik kaynağı ile uyumlu olmasını sağlayın.
2. Medikal monitörün kabin açıklıklarına asla herhangi bir metalik parça sokmayın. Bunun yapılması elektrik şoku tehlikesi yaratabilir.
3. Elektrik şoku riskini azaltmak için, kapağı çıkarmayın. İçinde kullanıcının onarabileceği/bakım yapabileceği parça bulunmamaktadır. Yalnızca nitelikli bir teknisyen medikal monitörün kasasını açmalıdır.
4. Güç kablosu zarar görmüşse, medikal monitörünüzü asla kullanmayın. Güç kablosunun üzerine herhangi bir şey konulmasına izin vermeyin ve kabloyu insanların takılabilecekleri yerlerden uzak tutun.
5. Bir elektrik prizinden medikal monitör güç kablosunu çıkarmadan önce, kabloyu değil fişi tuttuğunuzdan emin olun.
6. Uzatılmış süreler boyunca kullanılmadan bırakılacaksa, medikal monitör güç kablosunu çıkarın.
7. Herhangi bir servisten önce medikal monitörü güç kablosunu AC prizinden çıkarın.
8. Medikal monitörünüz normal olarak çalışmıyorsa, özellikle monitörden olağandışı sesler veya kokular geliyorsa, derhal prizini çıkarın ve yetkili bayiniz veya hizmet merkeziniz ile iletişime geçin.
9. Setin erişilemez bir alana kurulması gerekiyorsa, lütfen üretici ile iletişime geçin.

**Uyarı:** Giriş veya çıkış konektörlerine ve hastaya aynı anda dokunmayın.

**Uyarı:** Bu medikal monitör ilgili IEC standardına uyan giriş/çıkış sinyallerine ve diğer konektörlere bağlantı için tasarlanmıştır (ör. IT ekipmanı için IEC60950 ve medikal elektrikli ekipman için IEC60601 serisi). Ek olarak, tüm bu tür kombinasyon sistemleri IEC 60601-1-1 veya sırasıyla medikal elektrik sistemleri için güvenlik gereksinimleri IEC 60601-1 3. Baskı 16. Maddeye uyacaktır. Bir kombinasyon sistemini oluşturan herhangi bir kişi sistemin sırasıyla IEC 60601-1-1 veya IEC 60601-1-1 3. Baskı 16. Maddesinin gereksinimlerine uymasından sorumludur. Şüphe duyarsanız, nitelikli teknisyeniniz veya yerel temsilciniz ile iletişime geçin.

**Uyarı:** Elektrik şokunun riskinden kaçınmak için, bu ekipman yalnızca koruyucu topraklaması olan bir elektrik kaynaklarına bağlanmalıdır. Güç kaynağı (AC/DC Adaptörü) Renkli Ekranının bir parçası olarak belirtilir. Ekipmanı, cihaz girişinden güç kablosunun fişini çıkarmanın zor olacağı şekilde yerleştirmeyin.

**Uyarı:** Bu ekipmanı üreticinin yetkisi olmadan modifiye etmeyin.

Ürün sigortası daha düşük kesme kapasitesine sahiptir. 35 A'ı aşan muhtemel kısa devre akımı olan bina güç sistemine kurmayın.

## Çalışma ve Saklama için Çevresel Koşullar

0°C ila 40°C (çalışma), -20°C ila 60°C (saklama) arasındaki sıcaklık aralığı  
Bağıl nem aralığı %10 ila %85  
500 ila 1060hPa arasındaki atmosferik basınç aralığı.

### Kurulumda

1. Medikal monitör kabinindeki açıklıklar havalandırma için sağlanmıştır. Aşırı ısınmayı önlemek için, bu açıklıklar bloke edilmemeli veya kapatılmamalıdır. Medikal monitörü bir kitaplığa veya diğer kapalı bir alana yerleştirirseniz, yeterli havalandırmayı sağladığınızdan emin olun.
2. Medikal monitörü yağmura maruz bırakmayın veya suyun yakınında kullanmayın. Medikal monitör kazara ıslanırsa, fişini çıkarın ve derhal yetkili bir bayi ile iletişime geçiniz. Medikal monitörü gerekirse nemli bezle temizleyin, ancak önce medikal monitörün fişini çıkardığınızdan emin olun.
3. Medikal monitörünüzü kolaylıkla erişilebilir bir prizın yakınına yerleştirin.
4. Yüksek sıcaklık sorunlara neden olabilir. Maksimum çalışma sıcaklığı 40°C'dir. Medikal monitörünüzü doğrudan güneş ışığı altında kullanmayın ve bunu ısıtıcılardan, fırınlardan, ateş yakılan yerlerden ve ısı kaynaklarından uzak tutun.
5. Medikal Monitörünüzü dengesiz bir standın üzerine yerleştirmeyin, medikal monitörünüz arıza yapabilir veya düşebilir.
6. Bu medikal monitör, taşıma hariç olmak üzere NORMAL KULLANIM esnasında herhangi bir pozisyonda 5°'lik açıyla eğildiğinde devrilmemelidir.
7. Taşıma için belirtilen pozisyonda, medikal monitör 10 derecelik bir açıyla eğildiğinde dengesini kaybetmemelidir.
8. Bu ürün taşınırken, lütfen ürünün sağındaki ve solundaki tutamakları kullanınız ve iki kişiyle taşıyınız. Ürünün başka bir yere kurulmasını isterseniz, lütfen hizmet merkezini arayınız.
9. Bu cihazla birlikte daima orijinal kabloları ve aksesuarları kullanmayın.
10. Bu monitörü diğer ekipman üzerine yerleştirmeyin.



## Onarım

Medikal monitöre kendiniz onarım/bakım yapmaya kalkmayın, çünkü kapakların açılması veya çıkarılması sizi tehlikeli gerilimlere veya diğer tehlikelere maruz bırakabilir ve garantiyi geçersiz kılacaktır. Tüm onarım/bakım işlemlerini nitelikli servis personeline yönlendirin. Güç kaynağından medikal monitörü çıkarın ve aşağıdaki koşullar altında nitelikli personele onarım/bakım için yönlendirin:

- Güç kablosu veya fişi zarar görmüş veya yıpranmışsa.
- Medikal monitör içine sıvı dökülmüşse.
- Medikal monitör içine nesnelere düşmüşse.
- Medikal monitör yağmura veya neme maruz kalmışsa.
- Medikal monitör düşürmeden dolayı aşırı şoka maruz kalmışsa.
- Kabin zarar görmüşse.
- Medikal monitörün aşırı ısındığı görülüyorsa.
- Medikal monitör duman çıkarıyorsa veya anormal koku salıyorsa.
- Medikal monitörü işletim talimatları doğrultusunda çalışmıyorsa.

## Biyotehlikeler

Enfeksiyonların yayılmasını önlemek için, bu cihaz sadece biyolojik dekontaminasyonun başarıyla yapılabileceği ortamlarda kullanılmalıdır.

## İade edilen Ürün

Sorun gidermeden sonra, sorunlar devam ederse, monitörü dezenfekte edin ve bunu orijinal ambalajı kullanarak FSN'ye iade edin. İade sevkiyatına monitörle birlikte gelen aksesuarları dâhil edin. Lütfen arızanın kısa bir açıklamasını da ekleyin.

Cihazı iade etmeden önce bir İade Yetki Numarası ve talimatları için FSN Medical Technologies ile iletişime geçin.

## Aksesuarlar

Yalnızca üretici tarafından belirtilen veya medikal monitörü ile birlikte satılan aksesuarları kullanın.

## Güvenlik Uyumu için Sınıflandırma

- Elektrik şokuna karşı koruma: Sınıf I, AC/DC adaptör dahil. Medikal Ekipman elektrik şoku, yangın tehlikeleri ve mekanik tehlikesi bakımlarından ANSI/AAMI ES60601-1 (2005) + AMD 1(2012 ve CAN/CSA-C22. 2 No. 60601-1(2014)'e uygundur.
- Uygulanan Parçalar: Uygulanan Parça Yok.
- Hava veya oksijen veya nitroz oksit ile yanıcı anestezi karışımının varlığı durumunda güvenlik derecesi. Oksijen veya nitroz oksitle yanıcı bir anestezi karışımının varlığı durumunda kullanım için uygun değil.
- Kritik parçalar için, yedek bir monitörün mevcut olması önerilir.
- Çalışma modu: Sürekli.

## Kullanıcıya yönelik bildirim:

Cihazla ilgili olarak oluşan herhangi bir ciddi olay, üreticiye ve kullanıcının ve/veya hastanın yerleşik olduğu Üye Devletin yetkili makamına bildirilmelidir. Değişiklikler ve yeni ürünler hakkında bilgi için FSN Medical Technologies satış temsilciniz ile iletişime geçin.

# Elektromanyetik Uyumluluk

Bu medikal monitör diğere cihazlarla birlikte EMC'ye ilişkin IEC 60601-1-2:2014/AMD1:2020 gerekliliklerine uyacak şekilde tasarlanmıř ve test edilmiřtir. Elektromanyetik uyumluluđu (EMC) sađlamak için, monitör bu Kullanım Talimatlarında sađlanan EMC bilgisine göre kurulmalı ve çalıřtırılmalıdır.

Bu medikal monitör ünitesi, FCC kuralları Bölüm 15 uyarınca bir Sınıf B dijital cihazının sınırlarına göre test edilmiř ve bu sınırlara uyduđu tespit edilmiřtir. Bu sınırlar, parazitlenmeye karřı makul düzeyde koruma sađlayacak şekilde tasarlanmıřtır. Bu monitör telsiz frekans enerjisi yayabilir ve talimatlar dođrultusunda kurulmaz ve kullanılmazsa, diğere telsiz iletiřim ekipmanında parazitlenme yaratabilir. Belirli bir kurulumda parazitlenmenin oluřmayacađına dair hiřbir garanti verilmemektedir. Bu ekipmanın radyo veya televizyon yayını alımına zararlı parazitlenme yaptığı görülürse, kullanıcının ařađdaki tedbirlerin bir veya daha fazlasını yürüterek müdahaleyi düzeltmeye çalıřması teřvik edilmektedir.

1. Alıcı antenin yönünü veya yerini deđiřtirin.
2. Medikal monitörü ve parazit öznesi arasındaki mesafeyi artırın.
3. Monitörü parazit öznesinin bađlı olduđu farklı bir elektrik devresindeki bir prize takın.
4. Yardım için bayiye veya deneyimli bir radyo/TV teknisyenine bařvurun.

## KULLANICIYA YÖNELİK BİLDİRİMLER

Bu cihaz FCC Kuralları 15. Bölümüne uyar. Çalıřma ařađdaki iki kořula tâbidir: (1) bu cihaz zararlı parazitlenmeye neden olabilir ve (2) bu cihaz istenmeyen çalıřmaya neden olabilecek parazitlenme dahil olmak üzere alınan herhangi bir parazitlenmeyi kabul etmelidir.

## FCC UYARISI

Bu medikal monitörü telsiz frekans enerjisi yaratır veya kullanır. Bu medikal monitöre yönelik deđiřiklikler veya modifikasyonlar, modifikasyonlar talimat kılavuzunda açıkça onaylanmadığı takdirde zararlı parazitlenmeye neden olabilir. Kullanıcı, yetkisiz bir deđiřiklik veya modifikasyon yapıldığında bu ekipmanı çalıřtırma yetkisini kaybedebilir.

## ÜRÜN KULLANIM ÖMRÜ

LCD panellerin performansı uzun dönemde azalabilir. Düzenli olarak bu monitörün dođru biçimde çalıřtığını kontrol edin. Cihazın beklenen hizmeti ömrü dört yıldır. Çalıřma ömrünü uzatmak için monitörü temiz tutun.

## 1. Tavsiye ve üreticinin beyanı - elektromanyetik emisyon

Medikal monitör, aşağıda belirtilen elektromanyetik ortamda kullanım için tasarlanmıştır. Cihazın kullanıcısı, medikal monitörün bu tür bir ortamda çalıştırılmasını sağlamalıdır.		
Karışma emisyonu ölçümleri	Uygunluk seviyesi	Elektromanyetik ortam -tavsiye
CISPR 11'e göre RF emisyonları	Grup 1'e uyar.	Yayın izni tarafından belirtilen bu cihazın karakteristikleri endüstriyel ve hastane kullanımınıdır (CISPR 11, Sınıf A). Bir yaşam alanında kullanıldığında (CISPR 11'in sıklıkla Sınıf B'yi gerektirdiği), bu cihaz telsiz hizmetlerinin yeterli korunmasını sağlayabilir. Gerekirse, kullanıcı cihazın uygulaması veya yeniden yönlendirmesi gibi çözüme yönelik eylemde bulunabilir.
CISPR 11'e göre RF emisyonları	Sınıf B'ye uyar	
IEC 61000-3-2'ye göre harmonik salınımların emisyonu	Sınıf A'ya uyar	
IEC 61000-3-3'e göre gerilim dalgalanmaları/kırışma emisyonları	Uyumlu olanlar	

## 2. ME cihazlarının profesyonel sağlık bakım tesislerinde kullanımı için. Tavsiye ve üreticinin beyanı - elektromanyetik bağışıklık

Medikal monitör, aşağıda belirtilen elektromanyetik ortamda kullanım için tasarlanmıştır. Cihazın kullanıcısı, medikal monitörün bu tür bir ortamda çalıştırılmasını sağlamalıdır.		
Parazitlenme bağışıklık testi	IEC 60601-1-2:2014 uygunluk seviyesi	Elektromanyetik ortam-tavsiye
Elektrostatik Deşarj (ESD) - IEC 61000- 4- 2	$\pm 2$ kV, $\pm 4$ kV, $\pm 6$ kV, $\pm 8$ kV kontakt deşarjına uyar. $\pm 2$ kV, $\pm 4$ kV, $\pm 8$ kV, $\pm 15$ kV hava deşarjı	Zeminler ahşap, beton veya seramik karo olmalıdır. Zeminler sentetik materyal ile kaplanmışsa, nispi nem düzeyi en az %30 olmalıdır.
Hızlı geçişli elektrik parazitlenmesi/ patlamaları - IEC 61000- 4- 4	Uyumlu olanlar Ana şebeke hatları için $\pm 2$ kV Giriş/çıkış hatları için $\pm 1$ kV	Besleme geriliminin kalitesi tipik bir işletme veya hastane ortamına karşılık gelmelidir.
Ani artış - IEC 61000- 4- 5	Uyumlu olanlar $\pm 1$ kV itme-çekme gerilimi $\pm 2$ kV ortak-mod gerilimi	Besleme geriliminin kalitesi tipik bir işletme veya hastane ortamına karşılık gelmelidir.
Gerilim düşüşleri, beslemede kısa kesintiler ve dalgalanmalar - IEC 61000- 4- 11	$\%0 U_T^*$ ; 0,5 döngü - 0°, 45°, 90°, 135°, 180°, 225°, 270°, 315° $\%0 U_T$ ; 1 döngü ve $\%70 U_T$ ; 25/30 döngü ve Tek faz: 0°'de $\%0 U_T$ ; 250/300 döngü	Ana güç kalitesi, tipik ticari veya hastane ortamı gibi olmalıdır.  Cihaz kullanıcısı güç kaynağı kesintileri olduğunda bile devam eden çalışma talep ederse, cihaza kesinti olmayan bir güç kaynağından besleme yapılması önerilir.
*Not: $U_T$ test seviyelerini uygulamadan önceki ana şebeke alternatif gerilimidir.		

**3. ME cihazlarının profesyonel sağlık bakım tesislerinde kullanımı için.  
RF kablosuz ekipmana göre MUHAFAZA BAĞLANTI YUVASI BAĞIŞIKLIĞI  
için test şartnamesi (IEC 60601-1-2:2014'e göre)**

Medikal monitör, aşağıda belirtilen elektromanyetik ortamda kullanım için tasarlanmıştır. Cihazın kullanıcısı, medikal monitörün bu tür bir ortamda çalıştırılmasını sağlamalıdır.						
Test frekansı MHz	Bant MHz	Servis	Modülasyon	Maksimum güç W	Mesafe m	BAĞIŞIKLIK TEST SEVİYESİ V/m
385	380 ila 390	TETRA 400	Puls modülasyonu 18 Hz	1,8	1,0	27
450	430 ila 470	GMRS 460, FRS 460	FM ± 5 kHz strok ± 1 kHz sinüs dalgası	2	1,0	28
710	704 ila 787	Bant 13, 17	Puls modülasyonu 217 Hz	0,2	1,0	9
745						
780						
810	800 ila 960	GSM 800/900 TETRA 800, iDEN 820, CDMA 850, LTE Bant 5	Puls modülasyonu 18 Hz	2	1,0	28
870						
930						
1720	1700 ila 1990	GSM 1800, CDMA 1900, GSM 1900, DECT, LTE Bant 1,3, 4, 25 UMTS	Puls modülasyonu 217 Hz	2	1,0	28
1845						
1970						
2450	2400 ila 2570	Bluetooth, WLAN 802.11 b/g/n, RFID 2450, LTE Bant 7	Puls modülasyonu 217 Hz	2	1,0	28
5240	5100 ila 5800	WLAN 802.11 a/n	Puls modülasyonu 217 Hz	0,2	1,0	9
5500						
5785						
*Not: BAĞIŞIKLIK TEST SEVİYESİNE ulaşmak gerekirse, iletim anteni ve medikal monitör arasındaki mesafe 1 m'ye düşürülebilir. IEC 61000-4-3 ile 1 m'lik test mesafesine izin verilir.						

#### 4. Tavsiye ve üreticinin beyanı - elektromanyetik bağışıklık – yaşamı desteklemeyen ekipman ve sistemler için

Medikal monitör, aşağıda belirtilen elektromanyetik ortamda kullanım için tasarlanmıştır. Cihazın kullanıcısı, medikal monitörün bu tür bir ortamda çalıştırılmasını sağlamalıdır.			
Parazitlenme bağışıklık testleri	IEC 60601-1-2:2014 test seviyesi	Uygunluk seviyesi	Elektromanyetik ortam - tavsiyeler
İletilen RF bozulmaları - IEC 61000-4-6  İşinim yapan RF bozulmalar - IEC 61 000-4-3	3 V rms 150 kHz ila < 80 MHz  3 V/m 80 MHz ila 2,5 GHz	3 V eff  3 V/m	<p>Taşınabilir ve mobil RF iletişim ekipmanı, medikal monitörün kablolar dahil olmak üzere herhangi bir parçasının transmitterin frekansı için geçerli olan denklemden hesaplanan önerilen ayırım mesafesinden daha yakın bir mesafede kullanılmamalıdır.</p> <p>Önerilen ayrı tutma mesafesi:</p> $d = 1.2 \sqrt{P}$ <p>P transmitterin üreticisi tarafından verilen bilgiye göre transmitterin Watt [W] biriminden nominal gücüdür ve d, [m] olarak önerilen ayrı tutma mesafesidir.</p> <p>Bir sahada tüm frekanslarda sabit transmitterlerin alan kuvveti, <b>a</b> çalışmasına göre, <b>b</b> uygunluk seviyesinden daha düşük olmalıdır.</p> $d = 1.2 \sqrt{P}$ <p>80 MHz ila &lt; 800 MHz</p> $d = 2.3 \sqrt{P}$ <p>800 MHz ila 2.5 GHz</p> <p>Parazitlenme, aşağıdaki sembol ile işaretlenen ekipmanın yakınında gerçekleşebilir.</p> 
Not: Bu kılavuz ilkeler tüm durumlarda uygulanmayabilir. Elektromanyetik miktarların yayılımı, ab-sorpsiyonlardan ve binaların, nesnelere ve kişilerin yansımalarından etkilenir.			
<p><b>a</b> Sabit transmitterlerin alan kuvvetleri, örneğin telsiz [hücrese/kablosuz] telefonlar ve karasal mobil telsizler, amatör telsiz, AM ve FM radyo yayını ve TV yayını teorik olarak kesin biçimde tahmin edilemez. Sabit transmitterlerin elektromanyetik ortamını değerlendirmek için, bir saha araştırması değerlendirilmelidir. Cihazın kullanıldığı konumda ölçülen alan kuvveti yukarıdaki uygunluk seviyelerini aşıyorsa, cihaz normal çalışmayı doğrulamak için gözlemlenmelidir. Olağanüstü performans karakteristikleri gözlemlenirse, ek tedbirler gerekebilir, örneğin cihaz için değiştirilmiş bir oryantasyon veya farklı bir konum.</p> <p><b>b</b> 150 kHz ila 80 Mhz arasında frekans aralığında, alan kuvvetleri 3 V/m'den daha az olmalıdır.</p>			

## 5. Taşınabilir ve mobil iletişim ekipmanı ve bu medikal monitörü arasında önerilen ayrı tutma mesafeleri

Medikal monitör, ışınım yapan RF parazitlerinin kontrol edildiği bir elektromanyetik ortamda kullanım için tasarlanmıştır. Cihazın kullanıcısı, taşınabilir ve mobil RF iletişim ekipmanı (transmitterler) ve cihaz arasında minimum bir mesafeyi aşağıda gösterilen şekilde iletişim cihazının çıkış gücünün bir fonksiyonu olarak sürdürerek elektromanyetik parazitlenmeyi önlemeye yardımcı olabilir.

Transmitterin nominal gücü [W]	Transmitterin frekansına göre, ayrı tutma mesafesi [m]		
	150kHz ila <80 MHz $d = 1.2 \sqrt{P}$	80 MHz ila <800 MHz $d = 1.2 \sqrt{P}$	800 MHz ila 2.5 GHz $d = 2.3 \sqrt{P}$
0,01	0,12	0,12	0,23
0,1	0,38	0,38	0,73
1	1,2	1,2	2,3
10	3,8	3,8	7,3
100	12	12	23

Yukarıda listelenmeyen bir maksimum çıkış gücünde değerli transmitterler için, metre olarak önerilen ayrı tutma **d** frekansı için geçerli denklem kullanılarak tahmin edilebilir, burada **P**, transmitter üreticisine göre Watt (W) biriminden transmitterin maksimum çıkış güç derecesidir.



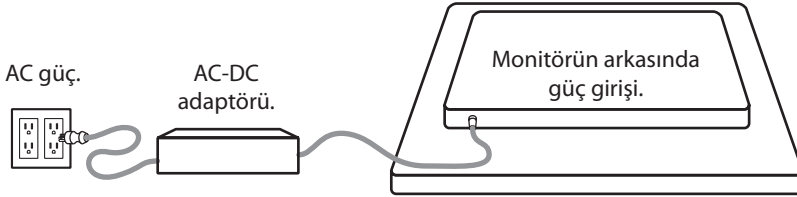

## Güç Kaynağını Bağlama



Monitör	Maksimum DC Uzatma Kablosu Uzunluğu* (fit)
FM-A2701D, FM-A2701DS, FM-B2702D, FM-B2702DG, FM-E2701D, FM-E2701DG, FM-E2701DT, FM-E2701DGT, FS-P3102D, FS-P3102DS, FS-P3102DG, FM-E3203D, FM-E3203DG	75
FM-F2701D, FM-F2701DG, FM-F3101D, FM-F3101DG	25





\* Daha uzun uzatma kullanılırsa, ürünün anormal çalışma riski bulunur.

# Aksesuarlar

Madde	IFU	AC-DC Adaptör 6.23ft/1,9m	AC Güç Kablosu 6ft/1,8m*	HDMI Kablosu	DVI-D Kablosu	DisplayPort Kablosu	SDI BNC Kablosu x 4	Montaj Vidaları
 27" FM-A2701D 27" FM-A2701DS	■ ■	■ ■	■ ■	■ ■	■ ■	■ ■	■ ■	■ ■
 27" FM-B2702D 27" FM-B2702DG	■ ■	■ ■	■ ■	■ ■	■ ■	■ ■	■ ■	■ ■
 27" FM-E2701D 27" FM-E2701DG	■ ■	■ ■	■ ■	■ ■		■ ■	■ x1	■ ■
 27" FM-E2701DT 27" FM-E2701DGT USB-B dokunmatik kablo dahildir.	■ ■	■ ■	■ ■	■ ■		■ ■	■ x1	■ ■

\* ABD, İngiltere, AB, Çin. Hastane derecesi.

# Aksesuarlar

Madde	IFU	AC-DC Adaptör 6.23ft/1,9m	AC Güç Kablosu 6ft/1,8m*	HDMI Kablosu	DVI-D Kablosu	DisplayPort Kablosu	SDI BNC Kablosu x 4	Montaj Vidaları
 27" FM-F2701D 27" FM-F2701DG	■ ■	■ ■	■ ■	■ ■			■ ■ x1	■ ■
 31" FM-F3101D 31" FM-F3101DG	■ ■	■ ■	■ ■	■ ■			■ ■ x1	■ ■
 31" FS-P3102D 31" FS-P3102DS, 31" FS-P3102DG	■ ■	■ ■	■ ■	■ ■	■ ■	■ ■	■ ■	■ ■
 32" FM-E3203D 32" FM-E3203DG	■ ■	■ ■	■ ■	■ ■	■ ■	■ ■	■ ■	■ ■

\* ABD, İngiltere, AB, Çin. Hastane derecesi.



# FM-A2701D

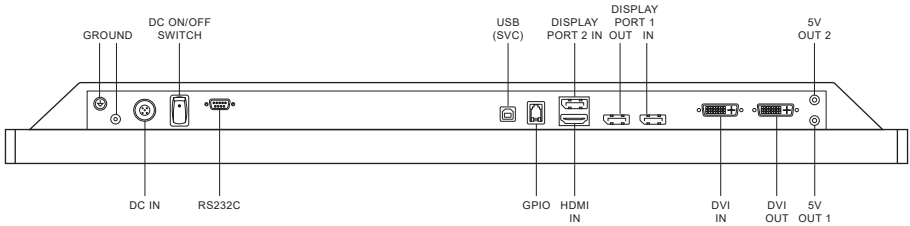
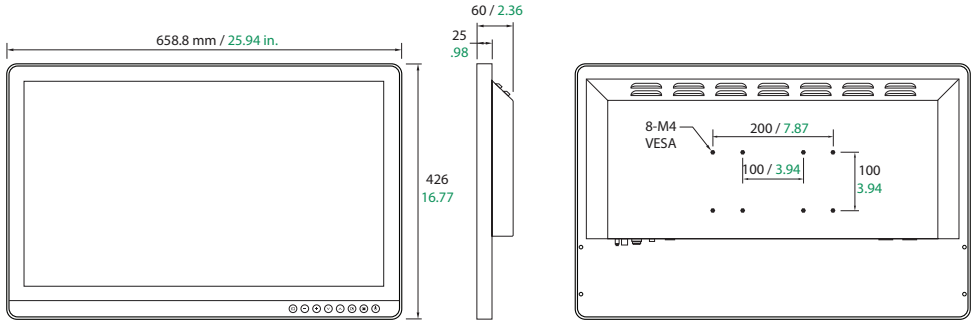

# FM-A2701DS

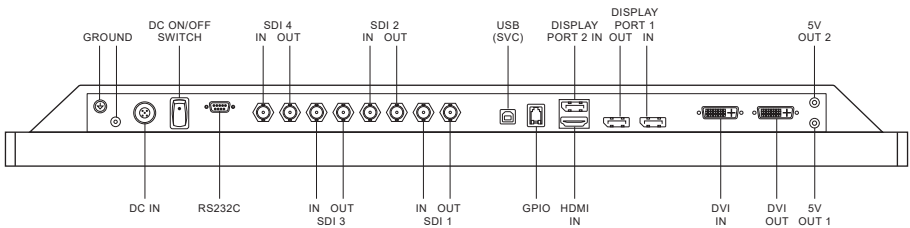

# FM-B2702D

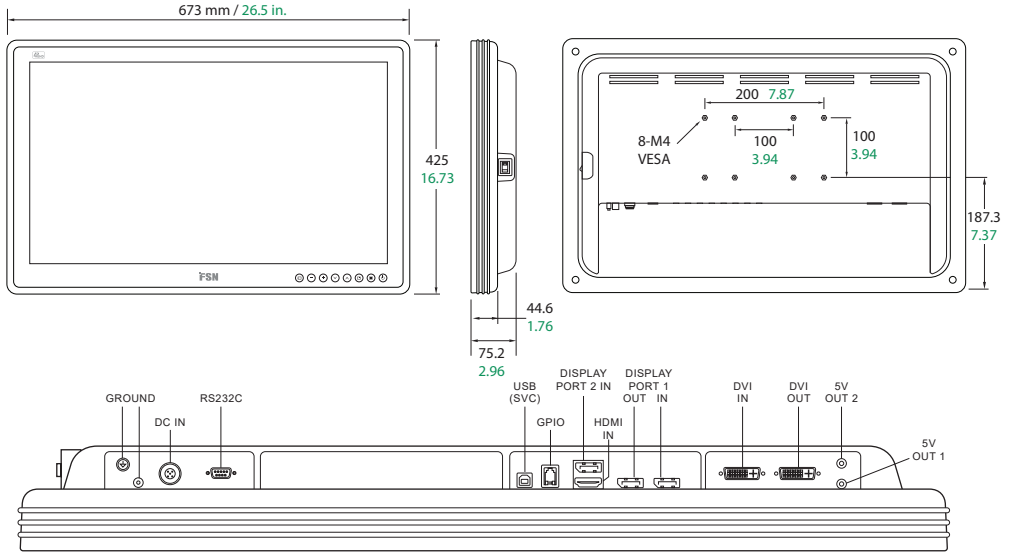

# FM-B2702DG

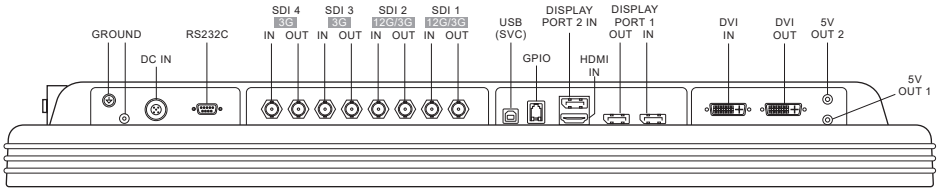

# FM-E2701D

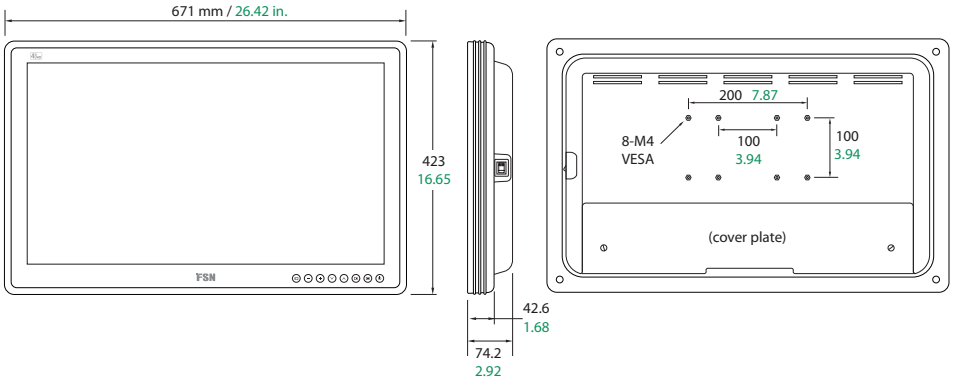

# FM-E2701D

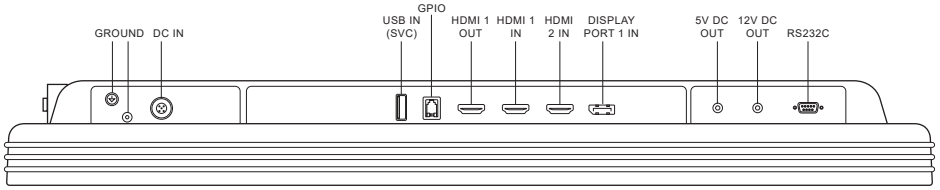

# FM-E2701DG

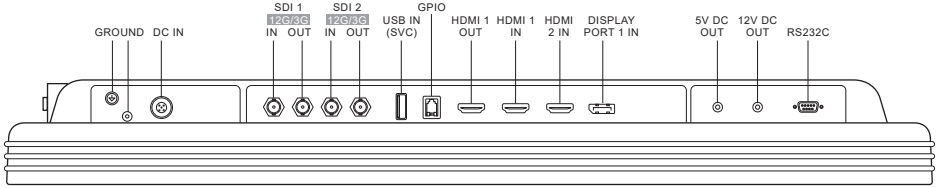

# FM-E2701DT

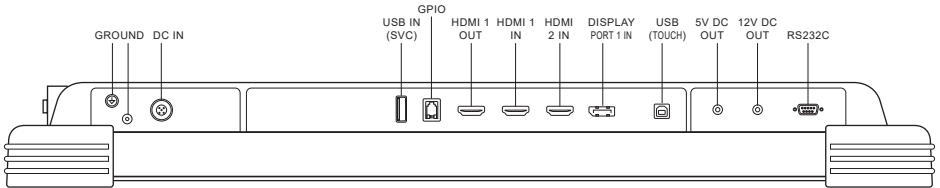
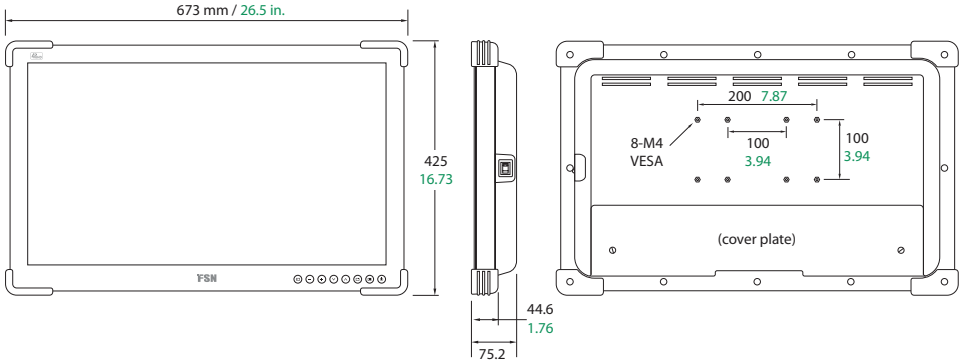

# FM-E2701DGT

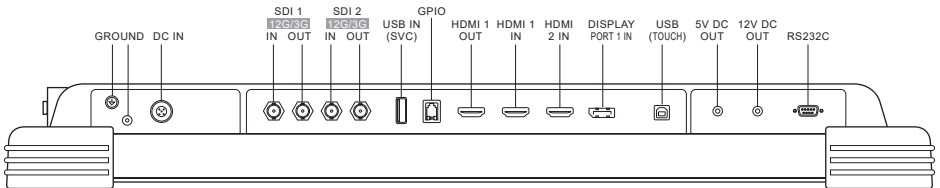

# FM-F2701D

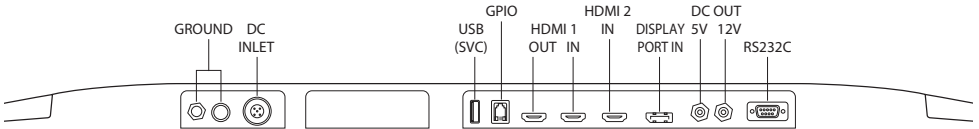
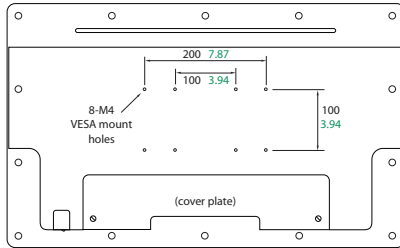
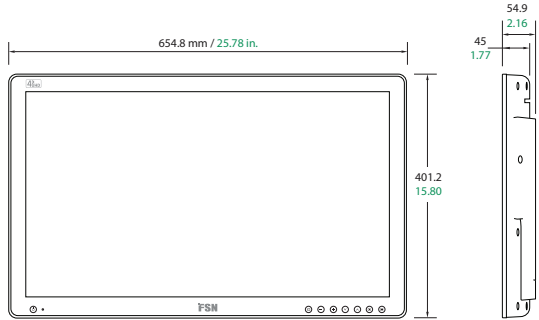

# FM-F2701DG

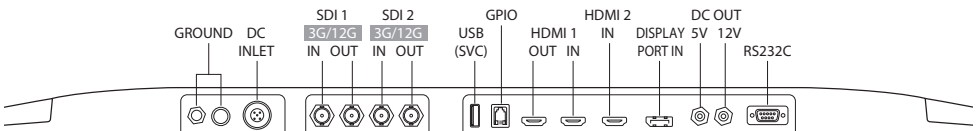

# FM-F3101D

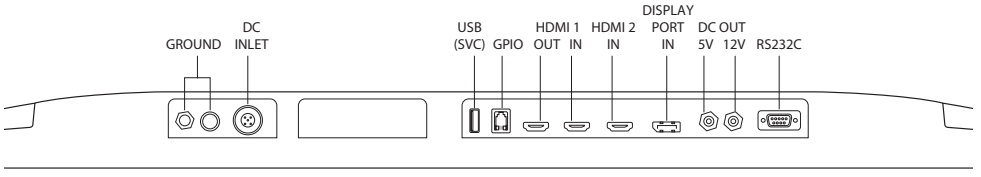
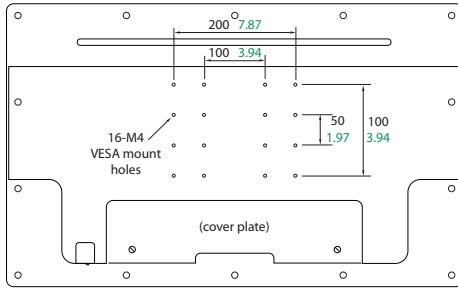
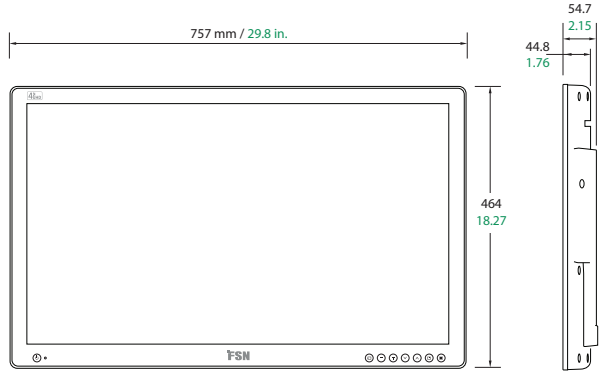

# FM-F3101DG

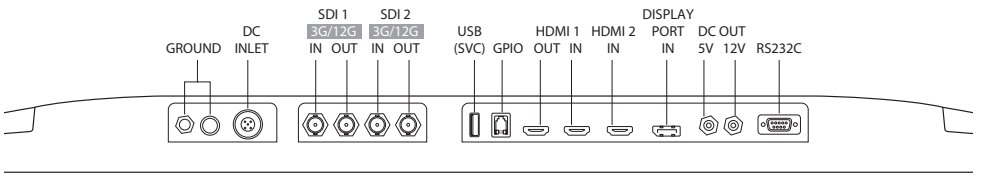

# FS-P3102D

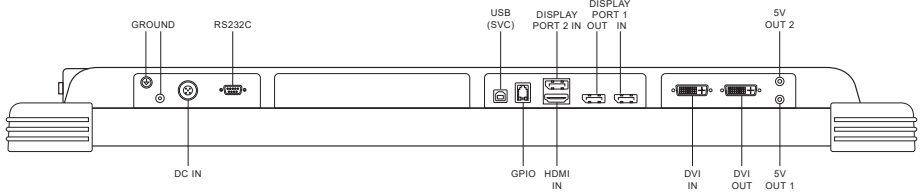
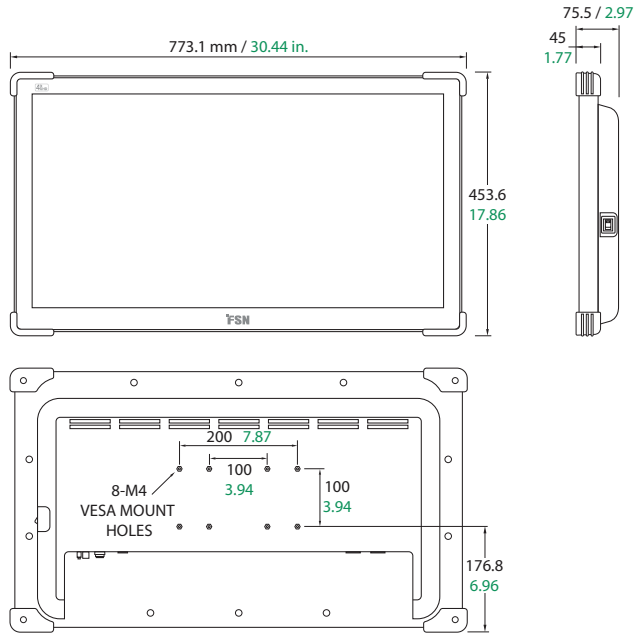

# FS-P3102DS

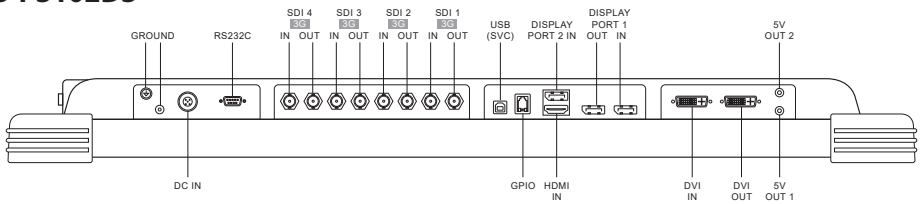

# FS-P3102DG

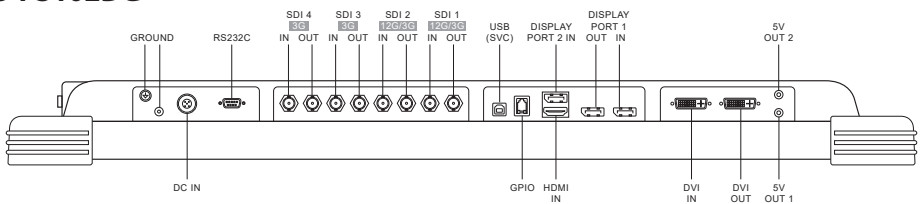

# FM-E3203D

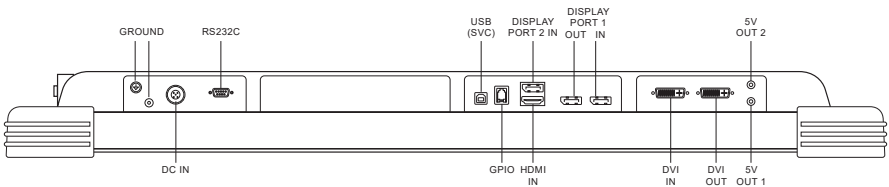
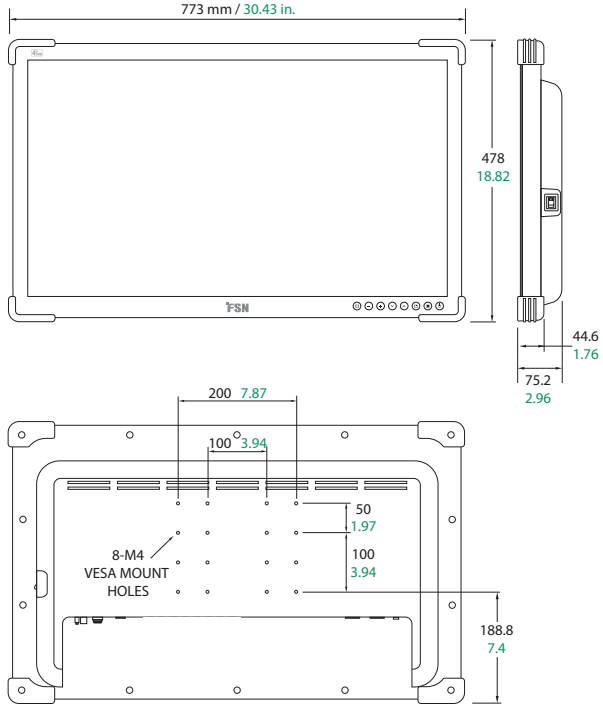



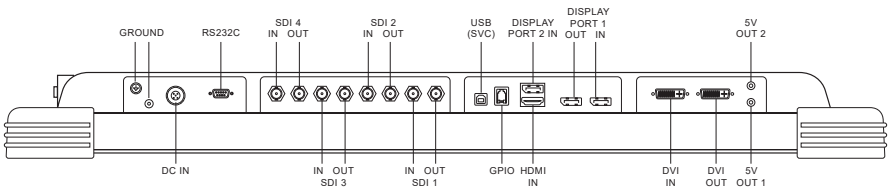





# FM-E3203DG



# Kontroller

## Ekran Üstü Kumanda (OSD)

**FM-A2701D, FM-A2701DS, FM-B2702D, FM-B2702DG, FM-E2701D, FM-E2701DG, FM-E2701DT, FM-E2701DGT, FS-P3102D, FS-P3102DS, FS-P3102DG, FM-E3203D, FM-E3203DG**

<p>OSD menüsü etkinleştirildiğinde, seçilen işlevin ayarını azaltmak için basın.</p>	<p>OSD menüsü etkinleştirildiğinde, menü seçimini aşağı yönde hareket ettirmek için basın.</p>	<p>PIP (Görüntü içinde Görüntü) işlevini etkinleştirmek için basın.</p> <p>Akıllı Giriş etkinleştirildiğinde kullanılamaz.</p>	<p>Ekranın ön ekranını açıp kapamak için basın.</p> <p>Bu simge yanmadıysa, güç açıktır, ekranın arkası kapalıdır.</p>				
 INPUT	 MINUS	 PLUS	 DOWN	 UP	 PIP	 MENU	 POWER
<p>Giriş seçim menüsünü göstermek ve ekran sinyal kaynağını değiştirmek için basın.</p> <p>YUKARI ve AŞAĞI basın, ardından istenen kaynağı seçmek için ARTI işaretine basın.</p>	<p>OSD menüsü etkinleştirildiğinde, alt menüye girmek veya seçilen işlevin ayarını artırmak için basın.</p>	<p>OSD menüsü etkinleştirildiğinde, menü seçimini yukarı yönde hareket ettirmek için basın.</p>	<p>OSD menüsünü etkinleştirmek için basın.</p> <p>OSD menüsü etkin olduğunda, ana menüden veya alt menüden çıkmak için basın.</p>	<p>Tuş kilidi işlevini etkinleştirmek veya devredışı bırakmak için ARTI ve YUKARI tuşuna birlikte basın.</p>			









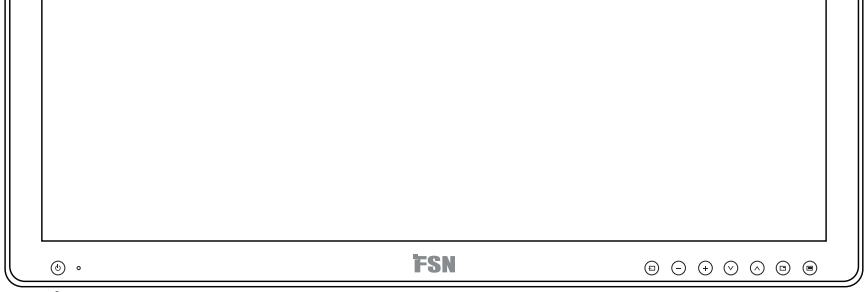

# Kontroller

## Ekran Üstü Kumanda (OSD)

### FM-F2701D, FM-F2701DG, FM-F3101D, FM-F3101DG



<p>Ekranın ön ekranını açıp kapamak için basın. LED göstergesi: kapalı = normal çalışma, açık = monitör gücü kapalı.</p> <p>Bu simge yanmadıysa, güç açıktır, ekranın arkası kapalıdır.</p>	<p>OSD menüsü etkinleştirildiğinde, seçilen işlevin ayarını azaltmak için basın.</p>	<p>OSD menüsü etkinleştirildiğinde, menü seçimini aşağı yönde hareket ettirmek için basın.</p>	<p>PIP (Görüntü içinde Görüntü) işlevini etkinleştirmek için basın.</p> <p>Akıllı Giriş etkinleştirildiğinde kullanılamaz.</p>				
 POWER	 INPUT	 MINUS	 PLUS	 DOWN	 UP	 PIP	 MENU
<p>Giriş seçim menüsünü göstermek ve ekran sinyali kaynağını değiştirmek için basın.</p> <p>YUKARI ve AŞAĞI basın, ardından istenen kaynağı seçmek için ARTI işaretine basın.</p>	<p>OSD menüsü etkinleştirildiğinde, alt menüye girmek veya seçilen işlevin ayarını artırmak için basın.</p>	<p>OSD menüsü etkinleştirildiğinde, menü seçimini yukarı yönde hareket ettirmek için basın.</p>	<p>OSD menüsünü etkinleştirmek için basın.</p>	<p>Tuş kilidi işlevini etkinleştirmek veya devredışı bırakmak için ARTI ve YUKARI tuşuna birlikte basın.</p>		<p>OSD menüsünü etkinleştirmek için basın.</p> <p>OSD menüsü etkin olduğunda, ana menüden veya alt menüden çıkmak için basın.</p>	

# Ekran Üstü Kumanda (OSD) Menüleri

FM-A2701D, FM-A2701DS, FM-B2702D, FM-B2702DG, FS-P3102D, FS-P3102DS, FS-P3102DG, FM-E3203D, FM-E3203DG



FSN monitörleri sistem kurulumu, görüntü ayarlamaları ve ekran düzeni kontrolü için zengin bir özellik dizisi ile donatılmıştır. Bu özellikler, Ekran Üstü Kumandası veya OSD yoluyla yönetilir. OSD'de sunulan bazı seçenekler bağımsaldır ve etkin giriş sinyaline bağlı olarak değişir. Her bir OSD düğmesinin tam bir açıklaması için Kontroller bölümüne bakın.

## 1. OSD'ye girin



OSD menüsünü etkinleştirmek için, monitörün önündeki MENÜ düğmesine basın. OSD menüsünü kapamak için, ana menüden veya alt menüden çıkmak için menü düğmesine basın.



## 2. Bir Ana Menü Kategorisi seçin

OSD'ye girdikten sonra, bir ana menü kategorisine gitmek için ekranın önündeki YUKARI  ve AŞAĞI  düğmelerini kullanın: RESİM, RENK, GELİŞMİŞ, KURULUM veya YERLEŞİM.

## 3. Bir Alt Menü Kategorisi Seçin

İstenen ana menü kategorisine girdikten sonra, + düğmesine seçilen ana menü ile ilişkili alt menüleri girmek için basın. Sonra, istenen alt menüye gitmek için YUKARI  ve AŞAĞI  düğmelerini kullanın, ardından + ve - düğmeleriyle gereken şekilde ayarlayın. Alt menüden veya ana menüden çıkmak için MENÜ düğmesini seçin.

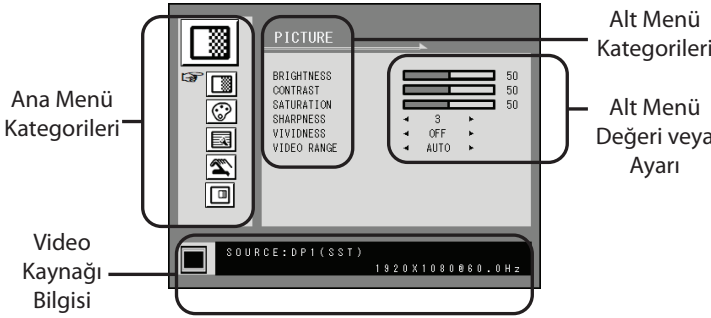

## RESİM menüsü altında Alt menüler

1. PARLAKLIK Parlaklığı artırır veya azaltır. (Aralık: 0~100)
2. KONTRAST Kontrastı artırır veya azaltır (Aralık: 0~100)
3. DOYGUNLUK Doygunluğu artırır veya azaltır (Aralık: 0~100)
4. KESKİNLİK Keskinliği artırır veya azaltır (Aralık: 0~4)
5. CANLILIK Görüntü canlılığını ayarlar. (Kapalı, Düşük, Orta, Yüksek) Görüntü kalitesini minimum yapay etkilerle geliştirir.
6. VIDEO ARALIĞI Bir video aralığı ayarını seçer. (0~255, 16~235 veya OTO)  
0~255: RGB format ayarı için.  
16~236: YUV format ayarı için.  
OTO: RGB için 0~255'e veya YUV formatı için 16~235'e otomatik olarak değiştirir.

# Ekran Üstü Kumanda (OSD) Menüleri



## RENK menüsü altında Alt menüler

1. GAMMA Uygun gammayı seçer. (BYPASS,1.8, 2.0, 2.2, 2.4, 2.6, DICOM). Renk aralığı BT.809 olduğunda gamma değiştirilemez.
2. RENK ARALIĞI Renk aralığı ayarını seçin. (DOĞAL, BT.709, BT.2020, or AUTO)  
DOĞAL: Doğal renk ayarı için.  
BT.709: HD sinyal ayarı için.  
BT.2020: UHD sinyal ayarı için.  
AUTO: UHD için BT.2020'ye HD sinyali için BT.709'a değiştirir.
3. RENK MODU Görüntü renk ayarını değiştirir. (C1, C2, C3, KULLANICI)
4. KIRMIZI Kırmızı dengesi. (Sadece KULLANICI modunda çalışır) (Aralık: 0~100)
5. YEŞİL Yeşil dengesi. (Sadece KULLANICI modunda çalışır) (Aralık: 0~100)
6. MAVİ Mavi dengesi. (Sadece KULLANICI modunda çalışır) (Aralık: 0~100)



## GELİŞMİŞ menüsü altında Alt menüler

1. EN-BOY ORANI Görüntülenen görüntünün en-boy oranını değiştirir. (Tam, Otomatik, Fill-H)
2. YÜKSEKTARAMA Görüntülenen boyutu ayarlar. (0~6)
3. DONDUR Görüntüyü dondurur.
4. DÖNDÜR/YANSIT Görüntülenen görüntünün yönünü değiştirir. (Normal, 180, H-Mirror, V-Mirror)
5. SMART GİRİŞ Ana kaynak kapalı olduğunda, yedek kaynağa otomatik geçişe izin verir.
6. SMART ANA Akıllı giriş açık olduğunda, akım kaynağı ana kaynağa geçer.
7. SMART 2 Akıllı giriş açık olduğunda, yedek kaynak 2. Kaynak olarak ayarlanır.



## KURULUM menüsü altında Alt menüler

1. DİL OSD dilini değiştirir. (10 dil)
2. OSD KATMANI OSD şeffaflığını ayarlar.
3. OSD POZİSYONU OSD konumunu değiştirir. (9 pozisyon)
4. OSD MENÜ SÜRESİ OSD Menüsinin ekranda kalma süresinin uzunluğunu ayarlar. (aralık: 10~60 saniye)
5. ARKA IŞIK Arka ışığı artırır veya azaltır. (Aralık: 0~100)
6. DC5V'DE AÇILIŞ DC5V çıkışını etkinleştirir veya devre dışı bırakır.
7. SIFIRLA Tüm OSD değerlerini fabrika varsayılanına değiştirir.



## YERLEŞİM menüsü altında Alt menüler-

1. YERLEŞİM Görüntü yerleşimini değiştirir. (TEK, PBP, PIP)

## YERLEŞİM menüsü altında Alt menüler - PBP

1. YERLEŞİM Görüntü yerleşimini değiştirir. (TEK, PBP, PIP)
2. PENCERE SEÇİMİ PBP veya PIP sırasında aktif pencereyi seçer.
3. GİRİŞ DEĞİŞTİR Birincil ve ikinci görüntünün pozisyonunu değiştirir.

## YERLEŞİM menüsü altında Alt menüler - PIP

1. YERLEŞİM Görüntü yerleşimini değiştirir. (TEK, PBP, PIP)
2. PENCERE SEÇİMİ PBP veya PIP sırasında aktif pencereyi seçer.
3. GİRİŞ DEĞİŞTİR Birincil ve ikinci görüntünün pozisyonunu değiştirir.
4. PIP BOYUTU PIP boyutunu değiştirir. (aralık: 0~10)
5. PIP POZİSYONU PIP konumunu değiştirir. (Sol-Üst, Sağ-Üst, Orta, Sol-Alt, Sağ-Alt)
6. PIP KATMANI PIP görüntüsünün şeffaflığını değiştirir. (aralık: 0~8)

# Ekran Üstü Kumanda (OSD) Menüleri

**FM-E2701D, FM-E2701DG, FM-E2701DT, FM-E2701DGT, FM-F2701D, FM-F2701DG, FM-F3101D, FM-F3101DG**

FSN monitörleri sistem kurulumu, görüntü ayarlamaları ve ekran düzeni kontrolü için zengin bir özellik dizisi ile donatılmıştır. Bu özellikler, Ekran Üstü Kumandası veya OSD yoluyla yönetilir. OSD'de sunulan bazı seçenekler bağımsaldır ve etkin giriş sinyaline bağlı olarak değişir. Her bir OSD düğmesinin tam bir açıklaması için Kontroller bölümüne bakın.

## 1. OSD'ye girin

OSD menüsünü etkinleştirmek için, monitörün önündeki MENÜ düğmesine basın. OSD menüsünü kapamak için, ana menüden veya alt menüden çıkmak için menü düğmesine basın.



## 2. Bir Ana Menü Kategorisi seçin

OSD'ye girdikten sonra, bir ana menü kategorisine gitmek için ekranın önündeki YUKARI ▲ ve AŞAĞI ▼ düğmelerini kullanın: RESİM, RENK, GELİŞMİŞ, KURULUM, YERLEŞİM.

## 3. Bir Alt Menü Kategorisi Seçin

İstenen ana menü kategorisine girdikten sonra, + düğmesini seçilen ana menü ile ilişkili alt menüleri girmek için basın. Sonra, istenen alt menüye gitmek için YUKARI ▲ ve AŞAĞI ▼ düğmelerini kullanın, ardından + ve - düğmeleriyle gereken şekilde ayarlayın. Alt menüden veya ana menüden çıkmak için MENÜ düğmesini seçin.

# Ekran Üstü Kumanda (OSD) Menüleri



## RESİM menüsü altında Alt menüler

1. PARLAKLIK Parlaklığı artırır veya azaltır. (Aralık: 0~100)
2. KONTRAST Kontrastı artırır veya azaltır (Aralık: 0~100)
3. DOYGUNLUK Doygunluğu artırır veya azaltır (Aralık: 0~100)
4. TON Tonu artırır veya azaltır. (Aralık: 0~100)
5. KESKİNLİK Keskinliği artırır veya azaltır (Aralık: 0~10)
6. CANLILIK Görüntü canlılığını ayarlar. (Kapalı, Düşük, Orta, Yüksek) Görüntü kalitesini minimum yapay etkilerle geliştirir. Canlılık fonksiyonu video aralığı 0~255 olarak ayarlandığında çalışır.
7. VIDEO ARALIĞI Bir video aralığı ayarını seçer. (0~255, 16~235 veya AUTO)  
AUTO: RGB için 0~255'e veya diğer formatlar için 16~235'e otomatik olarak değişir.
8. HDR MODU Bir HDR modu seçin. (Kapalı, PQ, HLG)  
HDR MODU PQ olarak ayarlandığında ve giriş sinyali HDR10'u karşıladığında, gama otomatik olarak PQ (EOTF) olarak ayarlanır. HDR MODU HLG olarak ayarlandığında, gama HLG olarak ayarlanır.

# Ekran Üstü Kumanda (OSD) Menüleri



## RENK menüsü altında Alt menüler

1. GAMMA Uygun gammayı seçer. (1.8, 2.0, 2.2, 2.4, 2.6, DICOM,BYPASS, PQ(EOTF), HLG). Kullanıcı sadece 1.8'den BYPASS'a kadar seçim yapabilir. HDR moduna göre uygun gama (PQ veya HLG) ayarlanır.
2. RENK ARALIĞI Renk aralığı ayarını seçin. (DOĞAL, BT.709, BT.2020 veya OTO) OTOMATİK: Giriş çözünürlüğü 4K olduğunda, renk uzayını kolorimetri bilgilerine bağlı olarak BT.709 veya BT.2020 olarak ayarlar. 4K'dan az, renk alanını BT.709 olarak ayarlar.
3. RENK MODU Görüntü renk ayarını değiştirir. (C1, C2, C3, KULLANICI)
4. KIRMIZI Kırmızı dengesi. (Sadece KULLANICI modunda çalışır) (Aralık: 0~255)
5. YEŞİL Yeşil dengesi. (Sadece KULLANICI modunda çalışır) (Aralık: 0~255)
6. MAVİ Mavi dengesi. (Sadece KULLANICI modunda çalışır) (Aralık: 0~255)



## GELİŞMİŞ menüsü altında Alt menüler

1. EN-BOY ORANI Görüntülenen görüntünün en-boy oranını değiştirir. (Tam, Oto, FILL H, 4:3, 5:4, 16:9, 1:1)
2. YÜKSEK TARAMA Görüntülenen boyutu ayarlar. (0~10)
3. GÖRÜNTÜ ÖN AYARI Görüntü ayarlarını değiştirir. (Kullanıcı ön ayarı 1~5)
4. DONDUR Görüntüyü dondurur.
5. DÖNDÜR/YANSIT Görüntülenen görüntünün yönünü değiştirir. (Normal, 180, H-Mirror, V-Mirror)
6. SMART GİRİŞ\* Ana kaynak kapalı olduğunda, yedek kaynağa otomatik geçişe izin verir.
7. SMART ANA\* Akıllı giriş açık olduğunda, akım kaynağı ana kaynağa geçer.
8. SMART 2\* Akıllı giriş açık olduğunda, yedek kaynak 2. Kaynak olarak ayarlanır.  
\* Yalnızca tek düzen moduyla kullanım içindir.



## KURULUM menüsü altında Alt menüler

1. DİL OSD dilini değiştirir. (10 dil)
2. OSD KATMANI OSD şeffaflığını ayarlar.
3. OSD POZİSYONU OSD konumunu değiştirir. (9 pozisyon)
4. OSD MENÜ SÜRESİ OSD Menüsinin ekranda kalma süresinin uzunluğunu ayarlar. (aralık: 10~60 saniye)
5. OSD KİLİDİ OSD kilidini ayarlar. Kilidi açmak için, ARTI ve YUKARI düğmelerine basın.
6. ARKA IŞIK Arka ışığı artırır veya azaltır. (Aralık: 0~100)
7. DC5V'DE AÇILIŞ DC5V çıkışını etkinleştirir veya devre dışı bırakır.
8. SIFIRLA Tüm OSD değerlerini fabrika varsayılanına değiştirir.



## YERLEŞİM menüsü altında Alt menüler-

1. YERLEŞİM Görüntü yerleşimini değiştirir. (Tek, PIP, PBP, Üçlü, Dörtlü)

## YERLEŞİM menüsü altında Alt menüler - PIP

1. YERLEŞİM Görüntü yerleşimini değiştirir. (Tek, PIP, PBP, Üçlü, Dörtlü)
2. MOD
3. PENCERE SEÇİMİ Aktif pencereyi seçer.
4. GİRİŞ DEĞİŞTİR Birincil ve ikinci görüntünün pozisyonunu değiştirir.
5. PIP BOYUTU PIP boyutunu değiştirir.
6. PIP POZİSYONU PIP konumunu değiştirir. (Sol-Üst, Sağ-Üst, Orta, Sol-Alt, Sağ-Alt)

## YERLEŞİM menüsü altında Alt menüler - PBP

1. YERLEŞİM Görüntü yerleşimini değiştirir. (Tek, PIP, PBP, Üçlü, Dörtlü)
2. MOD Yerleşim modunu değiştirir. (Mod 1, Mod 2, Mod 3)
3. PENCERE SEÇİMİ Aktif pencereyi seçer.
4. GİRİŞ DEĞİŞTİR Birincil ve ikinci görüntünün pozisyonunu değiştirir.

## YERLEŞİM menüsü altında Alt menüler - Üçlü

1. YERLEŞİM Görüntü yerleşimini değiştirir. (Tek, PIP, PBP, Üçlü, Dörtlü)
2. MOD Yerleşim modunu değiştirir. (Mod 1, Mod 2, Mod 3, Mod 4)
3. PENCERE SEÇİMİ Aktif pencereyi seçer.

## YERLEŞİM menüsü altında Alt menüler - Dörtlü

1. YERLEŞİM Görüntü yerleşimini değiştirir. (Tek, PIP, PBP, Üçlü, Dörtlü)
2. MOD Yerleşim modunu değiştirir. (Mod 1, Mod 2, Mod 3, Mod 4, Mod 5)
3. PENCERE SEÇİMİ Aktif pencereyi seçer.

# Pencere Yerleşimi

FM-A2701D, FM-A2701DS, FM-B2702D, FM-B2702DG, FS-P3102D,  
FS-P3102DS, FS-P3102DG, FM-E3203D, FM-E3203DG

## Tek Pencere



## Görüntü içinde Görüntü (PIP)

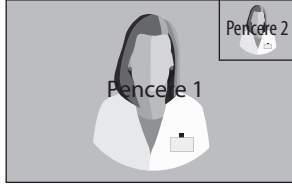

## Görüntü üstünde Görüntü (PBP)

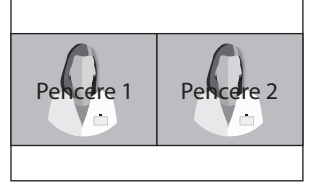

## SDI Kaynak Uyumluluğu

### 3G-SDI Tek (1080p 60Hz)

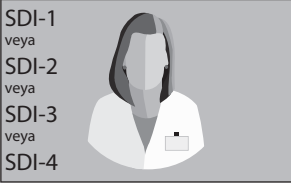

### 3G-SDI 2-SI

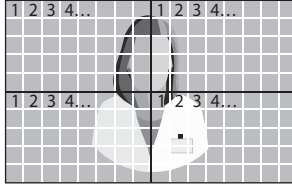

### 3G-SDI Dörtlü



### 12G-SDI Tek (2160p 60Hz)



SDI tekli görünüm ayarı için, hangi SDI kaynağının etkinleştirilmesi gerektiğini seçmek için GİRİŞ menüsünü kullanın.

SDI Dörtlü görünüm ayarı için, her bir konektör yukarıda gösterilen şekilde dört görüntü alanına karşılık gelmelidir.

# Pencere Yerleşimi

FM-E2701D, FM-E2701DG, FM-E2701DT, FM-E2701DGT, FM-F2701D,  
FM-F2701DG, FM-F3101D, FM-F3101DG

## Tek Pencere



## Görüntü içinde Görüntü (PIP)

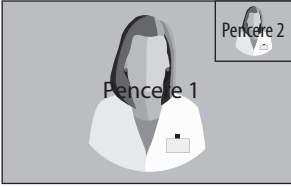

## Görüntü üstünde Görüntü (PBP)



Mod 1



Mod 2

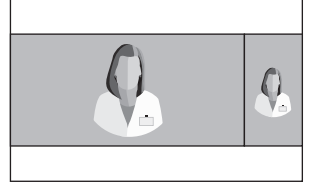

Mod 3

## Üçlü

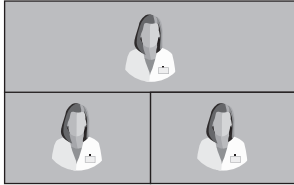

Mod 1



Mod 2

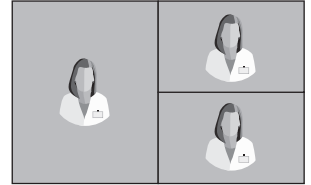

Mod 3

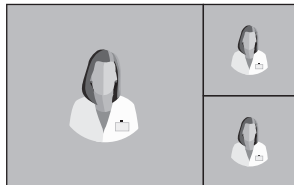

Mod 4

## Pencere Yerleşimi

FM-E2701D, FM-E2701DG, FM-E2701DT, FM-E2701DGT, FM-F2701D,  
FM-F2701DG, FM-F3101D, FM-F3101DG

### Dörtlü

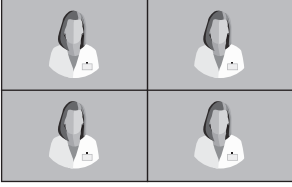

Mod 1



Mod 2

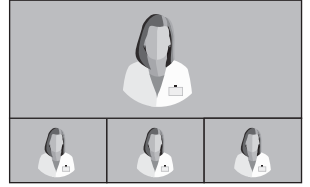

Mod 3



Mod 4

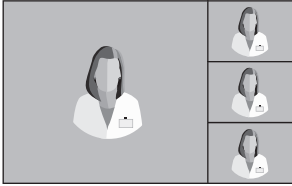

Mod 5



# Standart Sinyal Tablosu

FM-A2701D, FM-A2701DS, FM-B2702D, FM-B2702DG, FS-P3102D, FS-P3102DS, FS-P3102DG, FM-E3203D, FM-E3203DG

Çözünürlük	Zamanlama Bilgisi			Sinyal Kaynağı			
	H-Freq (KHz)	V-Freq (Hz)	Saat (MHz)	DP	HDMI	DVI	SDI
800 x 600 @56Hz	35,16	56,25	36,00	•	•	•	
800 x 600 @60Hz	37,88	60,32	40,00	•	•	•	
800 x 600 @72Hz	48,08	72,19	50,00	•	•	•	
800 x 600 @75Hz	46,88	75,00	49,50	•	•	•	
800 x 600 @85Hz	53,67	85,06	56,25	•	•	•	
1024 x 768 @60Hz	48,36	60,00	65,00	•	•	•	
1024 x 768 @70Hz	56,48	70,07	75,00	•	•	•	
1024 x 768 @75Hz	60,02	75,03	78,75	•	•	•	
1024 x 768 @85Hz	68,68	85,00	94,50	•	•	•	
1152 x 864 @75Hz	67,50	75,00	108,00	•	•	•	
1280 x 960 @60Hz	60,00	60,00	108,00	•	•	•	
1280 x 960 @85Hz	85,94	85,00	148,50	•	•	•	
1280 x 1024 @60Hz	63,98	60,02	108,50	•	•	•	
1280 x 1024 @75Hz	79,98	75,02	135,00	•	•	•	
1280 x 1024 @85Hz	91,15	85,02	157,50	•	•	•	
720p @50Hz	37,50	50,00	74,25	•	•	•	•
720p @59,94Hz	44,96	59,94	74,176	•	•	•	•
720p @60Hz	45,00	60,00	74,25	•	•	•	•
1080i @50Hz	28,13	50,00	74,25				•
1080i @59,94Hz	33,72	59,94	74,167				•
1080P @50Hz	56,25	50,00	148,50	•	•	•	•
1080P @59,94Hz	67,43	59,94	148,352	•	•	•	•
1080P @60Hz	67,50	60,00	148,50	•	•	•	•
1920 x 2160 @60Hz	133,29	59,99	277,25	•	•		
3840 x 2160 @30Hz	67,50	30,00	297,00	•	•		• <sup>1</sup>
3840x2160 @50Hz	112,50	50,00	594,00	•	•		• <sup>2</sup>
3840 x 2160 @59,94Hz	134,87	59,94	593,407	•	•		• <sup>2</sup>
3840 x 2160 @60Hz	135,00	60,00	594,00	•	•		• <sup>2</sup>

## FS-P3102D, FS-P3102DS, FS-P3102DG için ek

4096 x 2160 @30Hz	67,50	30,00	297,00	•	•		
4096 x 2160 @50Hz	112,50	50,00	594,00	•	•		• <sup>2</sup>
4096 x 2160 @59,94Hz	134,87	59,94	593,407	•	•		• <sup>2</sup>
4096 x 2160 @60Hz	135,00	60,00	594,00	•	•		• <sup>2</sup>

<sup>1</sup> FM-B2702DG, FM-E3203DG için ek.

<sup>2</sup> Sadece SDI kadranı ve 2 örnek bölüm.

# Standart Sinyal Tablosu

FM-E2701D, FM-E2701DG, FM-E2701DT, FM-E2701DGT, FM-F2701D,  
FM-F2701DG, FM-F3101D, FM-F3101DG

Çözünürlük	Zamanlama Bilgisi			Sinyal Kaynağı		
	H-Freq (KHz)	V-Freq (Hz)	Saat (MHz)	DP	HDMI	SDI
800 x 600 @56Hz	35,16	56,25	36,00	•	•	
800 x 600 @60Hz	37,88	60,32	40,00	•	•	
800 x 600 @72Hz	48,08	72,19	50,00	•	•	
800 x 600 @75Hz	46,88	75,00	49,50	•	•	
800 x 600 @85Hz	53,67	85,06	56,25	•	•	
1024 x 768 @60Hz	48,36	60,00	65,00	•	•	
1024 x 768 @70Hz	56,48	70,07	75,00	•	•	
1024 x 768 @75Hz	60,02	75,03	78,75	•	•	
1024 x 768 @85Hz	68,68	85,00	94,50	•	•	
1152 x 864 @75Hz	67,50	75,00	108,00	•	•	
1280 x 960 @60Hz	60,00	60,00	108,00	•	•	
1280 x 960 @85Hz	85,94	85,00	148,50	•	•	
1280 x 1024 @60Hz	63,98	60,02	108,50	•	•	
1280 x 1024 @75Hz	79,98	75,02	135,00	•	•	
1280 x 1024 @85Hz	91,15	85,02	157,50	•	•	
720p @50Hz	37,50	50,00	74,25	•	•	•
720p @59,94	44,96	59,94	74,176	•	•	•
720p @60Hz	45,00	60,00	74,25	•	•	•
1080i @50Hz	28,13	50,00	74,25	•	•	•
1080i @59,94Hz	33,72	59,94	74,167	•	•	•
1080P @50Hz	56,25	50,00	148,50	•	•	•
1080P @59,94Hz	67,43	59,94	148,352	•	•	•
1080P @60Hz	67,50	60,00	148,50	•	•	•
1920 x 2160 @60Hz	133,29	59,99	277,25	•	•	•
3840 x 2160 @30Hz	67,50	30,00	297,00	•	•	•
3840 x 2160 @59,94Hz	134,87	59,94	593,407	•	•	•
3840 x 2160 @60Hz	135,00	60,00	594,00	•	•	•

# Özellik

## FM-A2701D, FM-A2701DS

Madde		Açıklama
Panel		27 inç TFT LCD (LED)
Çözünürlük		3840 x 2160 piksel
En-Boy Oranı		16 : 9
Etkin Alan		596.74 (H)mm x 335.66 (V)mm
Piksel Aralığı (mm)		0.1554 x 0.1554
Yanıt Süresi (tipik)		14 ms (griden griye)
Renk Sayısı		1,07 Milyar
Parlaklık (tipik)		800 cd/m <sup>2</sup>
Renk Aralığı		BT.709 ve BT.2020 uyumlu
Kontrast Oranı (tipik)		1000 : 1
Yüzey İşlemi		Parlaklık önleyici
Görüntüleme Açısı (CR>10)		Sağ/Sol 178°, Y/A 178°
Giriş Sinyali		1 x HDMI 2.0 2 x DP 1.2 (SST) 1 x DVI (tek bağlantı link) 4 x SDI (3G), FM-A2701DS'de mevcut
Çıktı Sinyali		1 x DVI (tek bağlantı link) 1 x DP 1.2 (SST) 4 x SDI (3G), FM-A2701DS'de mevcut
Güç Kaynağı		AC/DC Adaptör (AC 100~240V, DC 24V/6.6A)
Güç Tüketimi		FM-A2701D 90W maks FM-A2701DS 110W maks
Gecikme (tipik)		2 ms
Ünite Boyutu		658,8(G) x 426(Y) x 60(D) (mm) 25,94(G) x 16,77(Y) x 2,36(D) (inç)
Paket Boyutu		755,65(G) x 654,05(Y) x 234,95(D) (mm) 29,75(G) x 25,75(Y) x 9,25(D) (inç)
IP Derecesi		IP31 - genel
Ağırlık	FM-A2701D	8,18 kg; 18,03 lb. (kapaklı monitör) 13,19 kg; 29,08 lb. (sevkiyat paketi)
	FM-A2701DS	8,8 kg; 19,4 lb. (kapaklı monitör) 13,81 kg; 30,45 lb. (sevkiyat paketi)

# Özellik

## FM-B2702D, FM-B2702DG

Madde		Açıklama
Panel		27 inç TFT LCD (LED)
Çözünürlük		3840 x 2160 piksel
En-Boy Oranı		16 : 9
Etkin Alan		596.74 (H)mm x 335.66 (V)mm
Piksel Aralığı (mm)		0.1554 x 0.1554
Yanıt Süresi (tipik)		11 ms (artış süresi)
Renk Sayısı		1,07 Milyar
Parlaklık (tipik)		800 cd/m <sup>2</sup>
Renk Aralığı		BT.709 ve BT.2020 uyumlu
Kontrast Oranı (tipik)		1400 : 1
Yüzey İşlemi		Parlaklık önleyici
Görüntüleme Açısı (CR>10)		Sağ/Sol 178°, Y/A 178°
Giriş Sinyali		1 x HDMI 2.0 2 x DP 1.2 (SST) 1 x DVI (tek bağlantı link) 4 x SDI (3G), 2 x SDI (12G), FM-B2702DG'de mevcut.
Çıktı Sinyali		1 x DP 1.2 (SST) 1 x DVI (tek bağlantı link) 4 x SDI (3G), 2 x SDI (12G), FM-B2702DG'de mevcut.
Güç Kaynağı		AC/DC Adaptör (AC 100~240V, DC 24V/6.6A)
Güç Tüketimi		FM-B2702D 85W FM-B2702DG 100W
Gecikme (tipik)		2 ms
Ünite Boyutu		673(G) x 425(Y) x 75,2(D) (mm) 26,50(G) x 16,73(Y) x 2,96(D) (inç)
Paket Boyutu		755,65(G) x 654,05(Y) x 234,95(D) (mm) 29,75(G) x 25,75(Y) x 9,25(D) (inç)
IP Derecesi		IP33 - genel
Ağırlık	FM-B2702D	8,73 kg; 19,25 lb. (kapaklı monitör) 13,45 kg; 29,65 lb. (sevkiyat paketi)
	FM-B2702DG	9,2 kg; 20,28 lb. (kapaklı monitör) 14,1 kg; 31,09 lb. (sevkiyat paketi)

# Özellik

## FM-E2701D, FM-E2701DG, FM-E2701DT, FM-E2701DGT

Madde		Açıklama	
Panel		27 inç TFT LCD (LED)	
Çözünürlük		3840 x 2160 piksel	
Etkin Alan		596.16 (H)mm x 335.34 (V)mm	
Dokunmatik ekran (FM-E2701DT, DGT)		Öngörülen Kapasitif USB	
Piksel Aralığı (mm)		0.15525 x 0.15525	
Yanıt Süresi (tipik)		< 16 ms (yükselme + düşme süresi)	
Piksel Düzenlemesi		RGB dikey şeritler	
Renk Sayısı		1,07 Milyar	
Parlaklık (tipik)		700 cd/m <sup>2</sup> (FM-E2701D, FM-E2701DG) 600 cd/m <sup>2</sup> (FM-E2701DT, FM-E2701DGT)	
Renk Aralığı		BT.709 ve BT.2020 uyumlu	
Kontrast Oranı (tipik)		1,000 : 1	
Yüzey İşlemi		Parlaklık önleyici (FM-E2701DG)	
Görüntüleme Açısı (CR>10)		Sağ/Sol 178°, Y/A 178°	
Giriş Sinyali		2 x HDMI 2.0 1 x DP 1.4 (SST) 2 x SDI (3G, 12G) FM-E2701DG, FM-E2701DGT'de mevcut	
Çıktı Sinyali		1 x HDMI 2.0 2 x SDI (3G, 12G) FM-E2701DG, FM-E2701DGT'de mevcut	
Güç Kaynağı		AC/DC Adaptör (AC 100~240V, DC 24V/6.6A)	
Güç Çıkışı		DC Çıkışı (1 x 12V/2A, 1 x 5V/2A)	
Güç Tüketimi		110W maks (FM-E2701D, FM-E2701DT) 130W maks (FM-E2701DG, FM-E2701DGT)	
Gecikme (tipik)		1 ms	
Ünite Boyutu	FM-E2701D FM-E2701DG	671(G) x 423(Y) x 74,2(D) (mm) 26,42(G) x 16,65(Y) x 2,92(D) (inç)	
	FM-E2701DT FM-E2701DGT	673(G) x 425(Y) x 75,2(D) (mm) 26,50(G) x 16,73(Y) x 2,96(D) (inç)	
Paket Boyutu		755,65(G) x 654,05(Y) x 234,95(D) (mm) 29,75(G) x 25,75(Y) x 9,25(D) (inç)	
IP Derecesi		IP33 - genel	
Ağırlık	FM-E2701D	9,17 kg; 20,21 lb. (kapaklı monitör)	13,7 kg; 30,2 lb. (sevkiyat paketi)
	FM-E2701DG	9,40 kg; 20,72 lb. (kapaklı monitör)	14,1 kg; 31,08 lb. (sevkiyat paketi)
	FM-E2701DT	8,75 kg; 19,29 lb. (kapaklı monitör)	13,5 kg; 31,30 lb. (sevkiyat paketi)
	FM-E2701DGT	9,0 kg; 19,84 lb. (kapaklı monitör)	13,9 kg; 30,64 lb. (sevkiyat paketi)

# Özellik

## Dokunmatik ekran

Madde	Açıklama
Tip	ITO Planlı Kapasitif dokunmatik ekran
Çalışma Gerilimi	5V
Şeffaflık	> %85
Ara birim	USB (1.1)
Dokunma Noktası	10 nokta

## Dokunmatik OS Desteği

OS	Sürüm
Windows	Windows 10 IOT / Windows 10 / Windows 8 / Windows 7 / Windows Vista / Windows 2000 / Windows XP
Win CE	Win Embedded Compact 2013 / Win Embedded Compact 7 / Win CE 6 / WinCE.Net
Linux	CentOS, Debian, Fedora, Gentoo, Mandrake (Mandriva), Meego, Red Hat, Slackware, SuSE (OpenSuSE), Ubuntu (Xubuntu) ve Yellow Dog vb. Kernel 2.4.x / 2.6.x / 3.x.x / 4.x.x dâhil olmak üzere çoğu 32/64 bit Linux dağıtım sürümlerini destekler.
Android	Android 2.3 ila 7
Mac	OS 9 ila 10.12
QNX	RTOS V6.3 ila V6.6

# Özellik

## FM-F2701D, FM-F2701DG

Madde		Açıklama
Panel		27 inç OLED
Çözünürlük		3840 x 2160 piksel
Etkin Alan		596.16 (H)mm x 335.34 (V)mm
Piksel Aralığı (mm)		0.15525 x 0.15525
Yanıt Süresi (tipik)		< 0.1 ms (yükselme + düşme süresi)
Piksel Düzenlemesi		RGB dikey şeritler
Renk Sayısı		1,07 Milyar
Parlaklık (tipik)		540 cd/m <sup>2</sup>
Renk Aralığı		BT.709 ve BT.2020 uyumlu
Kontrast Oranı (tipik)		1,000,000 : 1
Yüzey İşlemi		Parlaklık önleyici
Görüntüleme Açısı (CR>10)		Sağ/Sol 178°, Y/A 178°
Giriş Sinyali		2 x HDMI 2.0 1 x DP 1.4 (SST) 2 x SDI (3G, 12G) FM-F2701DG'de mevcut
Çıktı Sinyali		1 x HDMI 2.0 2 x SDI (3G, 12G) FM-F2701DG'de mevcut
Güç Kaynağı		AC/DC Adaptör (AC 100~240V, DC 24V/6.6A)
Güç çıkışı		DC Çıkışı (1 x 12V/2A, 1 x 5V/2A)
Güç Tüketimi		120W maks (FM-F2701D) 135W maks (FM-F2701DG)
Gecikme (tipik)		1 ms
Ünite Boyutu		654,8(G) x 401,2(Y) x 54,9(D) (mm) 25,8(G) x 15,8(Y) x 2,2(D) (inç)
Paket Boyutu		860(G) x 780(Y) x 200(D) (mm) 33,86(G) x 30,71(Y) x 7,87(D) (inç)
IP Derecesi		IP33 - genel
Ağırlık	FM-F2701D	6,33 kg; 13,96 lb. (kapaklı monitör) 10,05 kg; 22,15 lb. (sevkiyat paketi)
	FM-F2701DG	6,5 kg; 14,33 lb. (kapaklı monitör) 10,45 kg; 23,23 lb. (sevkiyat paketi)

# Özellik

## FM-F3101D, FM-F3101DG

Madde		Açıklama
Panel		31.5 inç OLED
Çözünürlük		3840 x 2160 piksel
Etkin Alan		697.92 (H)mm x 392.6 (V)mm
Piksel Aralığı (mm)		0.18175 x 0.18175
Yanıt Süresi (tipik)		< 0.2 ms (yükselme + düşme süresi)
Piksel Düzenlemesi		RGB dikey şeritler
Renk Sayısı		1,07 Milyar
Parlaklık (tipik)		540 cd/m <sup>2</sup>
Renk Aralığı		BT.709 ve BT.2020 uyumlu
Kontrast Oranı (tipik)		1,000,000 : 1
Yüzey İşlemi		Parlaklık önleyici
Görüntüleme Açısı (CR>10)		Sağ/Sol 178°, Y/A 178°
Giriş Sinyali		2 x HDMI 2.0 1 x DP 1.4 (SST) 2 x SDI (3G, 12G) FM-F3101DG'de mevcut
Çıktı Sinyali		1 x HDMI 2.0 2 x SDI (3G, 12G) FM-F3101DG'de mevcut
Güç Kaynağı		AC/DC Adaptör (AC 100~240V, DC 24V/6.6A)
Güç Çıkışı		DC Çıkışı (1 x 12V/2A, 1 x 5V/2A)
Güç Tüketimi		140W maks (FM-F3101D) 155W maks (FM-F3101DG)
Gecikme (tipik)		1 ms
Ünite Boyutu		757(G) x 464(Y) x 54,7(D) (mm) 29,8(G) x 18,27(Y) x 2,15(D) (inç)
Paket Boyutu		860(G) x 780(Y) x 200(D) (mm) 33,86(G) x 30,71(Y) x 7,87(D) (inç)
IP Derecesi		IP33 - genel
Ağırlık	FM-F3101D	9,06 kg; 19,97 lb. (kapaklı monitör) 13,91 kg; 30,67 lb. (sevkiyat paketi)
	FM-F3101DG	9,23 kg; 20,35 lb. (kapaklı monitör) 14,13 kg; 31,15 lb. (sevkiyat paketi)



# Özellik

## FS-P3102D, FS-P3102DS, FS-P3102DG

Madde		Açıklama
Panel		31 inç TFT LCD (LED)
Çözünürlük		4096 x 2160 piksel
En-Boy Oranı		17 : 9
Etkin Alan		697.958 (H)mm x 368.064 (V)mm
Piksel Aralığı (mm)		0.1704 x 0.1704
Yanıt Süresi (tipik)		11 ms (artış süresi)
Renk Sayısı		1,07 Milyar
Parlaklık (tipik)		350 cd/m <sup>2</sup>
Renk Aralığı		BT.709 ve BT.2020 uyumlu
Kontrast Oranı (tipik)		1500 : 1
Yüzey İşlemi		Parlaklık önleyici
Görüntüleme Açısı (CR>10)		Sağ/Sol 178°, Y/A 178°
Giriş Sinyali		1 x HDMI 2.0 2 x DP 1.2 (SST) 1 x DVI (tek bağlantı link) 4 x SDI (3G), FS-P3102DS'de mevcut 4 x SDI (3G), 2 x SDI (12G), FS-P3102DG'de mevcut.
Çıktı Sinyali		1 x DP 1.2 (SST) 1 x DVI (tek bağlantı link) 4 x SDI (3G), FS-P3102DS'de mevcut 4 x SDI (3G), 2 x SDI (12G), FS-P3102DG'de mevcut.
Güç Kaynağı		AC/DC Adaptör (AC 100~240V, DC 24V/6.6A)
Güç Tüketimi		FS-P3102D 90W FS-P3102DS, FS-P3102DG 110W
Gecikme (tipik)		2 ms
Ünite Boyutu		773,1(G) x 453,6(Y) x 75,5(D) (mm) 30,44(G) x 17,86(Y) x 2,97(D) (inç)
Paket Boyutu		914,4(G) x 749,3(Y) x 234,95(D) (mm) 36(G) x 29,5(Y) x 9,25(D) (inç)
IP Derecesi		IP33 - genel
Ağırlık	FS-P3102D	10,62 kg; 23,41 lb. (kapaklı monitör) 16,46 kg; 36,29 lb. (sevkiyat paketi)
	FS-P3102DS FS-P3102DG	11,24 kg; 24,78 lb. (kapaklı monitör) 17,34 kg; 38,23 lb. (sevkiyat paketi)

# Özellik

## FM-E3203D, FM-E3203DG

Madde		Açıklama
Panel		32 inç TFT LCD (LED)
Çözünürlük		3840 x 2160 piksel
En-Boy Oranı		16 : 9
Etkin Alan		708.48 (H)mm x 398.82 (V)mm
Piksel Aralığı (mm)		0.1845 x 0.1845
Yanıt Süresi (tipik)		8 ms (artış süresi)
Renk Sayısı		1,07 Milyar
Parlaklık (tipik)		700 cd/m <sup>2</sup>
Renk Aralığı		BT.709 ve BT.2020 uyumlu
Kontrast Oranı (tipik)		1350 : 1
Yüzey İşlemi		Parlaklık önleyici
Görüntüleme Açısı (CR>10)		Sağ/Sol 178°, Y/A 178°
Giriş Sinyali		1 x HDMI 2.0 2 x DP 1.2 (SST) 1 x DVI (tek bağlantı link) 4 x SDI (3G), 2 x SDI (12G), FM-E3203DG'de mevcut.
Çıktı Sinyali		1 x DP 1.2 (SST) 1 x DVI (tek bağlantı link) 4 x SDI (3G), 2 x SDI (12G), FM-E3203DG'de mevcut.
Güç Kaynağı		AC/DC Adaptör (AC 100~240V, DC 24V/6.6A)
Güç Tüketimi		FM-E3203D 105W maks FM-E3203DG 125W maks
Gecikme (tipik)		2 ms
Ünite Boyutu		773(G) x 478(Y) x 75,2(D) (mm) 30,43(G) x 18,82(Y) x 2,96(D) (inç)
Paket Boyutu		914,4(G) x 749,3(Y) x 234,95(D) (mm) 36(G) x 29,5(Y) x 9,25(D) (inç)
IP Derecesi		IP33 - genel
Ağırlık	FM-E3203D	11,56 kg; 25,49 lb. (kapaklı monitör) 16,83 kg; 37,10 lb. (sevkiyat paketi)
	FM-E3203DG	11,80 kg; 26,01 lb. (kapaklı monitör) 17,5 kg; 38,58 lb. (sevkiyat paketi)

## Temizlik Talimatları



Kan ve vücut sıvılarının işleme alınmasına ilişkin hastane protokolünüzü izleyin. Ekranı hafif deterjan ve su ile seyreltilmiş karışımla temizleyin. Yumuşak bir pamuk havlu veya bez kullanın. Bazı deterjanların kullanımı, ürünün etiketlerinde ve plastik bileşenlerinde bozulmaya neden olabilir. Maddenin uyumlu olup olmadığını görmek için temizleyici üreticisine danışın. Sıvının ekranın içine girmesine izin vermeyin.

### Önlemler

- Ön filtreye veya panele zarar vermemek veya çizmemek için özen gösterin.
- Sentetik materyalden yapılan bezi içinde elektrostatik renk solmasına neden olabilmesi nedeniyle, bunu kullanmayın.
- Ekranın kurulmadan önce dezenfekte edilmesi gerekiyorsa, hastane protokolünüzü izleyin.

### Ön Filtre

1. Kuru, tiftiksiz, aşındırıcı olmayan yumuşak pamuk bez ile tozu temizleyin.
2. Parmak izlerini veya gresi suyla veya kaplamalı cam yüzeyler için uygun hafif ticari cam temizleme ürünü ile biraz ıslatarak tiftiksiz, aşındırıcı olmayan yumuşak pamuk bez ile temizleyin.
3. Kuru bir pamuk bezle nazikçe kurulaşın.

Aşağıdaki ürünler test edilmiş ve onaylanmıştır:

- Misty Clear Lemon 10 Dezenfektan • Bohle cam temizleyici • Zep Heavy-duty cam ve tüm yüzeyler için temizleyici • Klear Screen • Screen TFT (Kontakt Chemie) • Incidin Foam (Ecolab) • Microzid • Yumuşak deterjan • <5 konsantrasyon izopropil alkol • Ev tipi çamaşır suyu (jenerik sodyum hipoklorit, 1:10 ve 1:100 arasında suyla seyreltilen %5,25'lik sodyum hipoklorit çözümleri)

### Ön filtrede KULLANMAYIN:

- >5'ten daha yüksek konsantrasyonda alkol/solventler • Güçlü alkaliler, güçlü solventler • Asit
- Florürlü deterjanlar • Amonyaklı deterjanlar • Aşındırıcıları içeren deterjanlar • Çelik yünü
- Aşındırıcıları içeren sünger • Çelik bıçaklar • Sentetik (polyester) bez • Çelik lifli bez

### Kabin

1. Ekipman için tanınmış bir temizlik ürünüyle hafifçe ıslatılan yumuşak pamuk bir bez kullanarak kabini temizleyin.
2. Yalnızca suyla tekrarlayın.
3. Kuru bir bezle kurulaşın.

Kabin, aşağıdaki ürünlere dayanıklılık bakımından test edilmiştir:

- Virex Kullanıma Hazır Dezenfektan Temizleyici • Misty Clear Lemon 10 Dezenfektan temizleyici
- Misty Multi-Purpose Dezenfektan Temizleyici • Misty Multi-Purpose Dezenfektan Temizleyici II
- Zep Heavy-duty cam ve tüm yüzeyler için temizleyici • Klear Screen • Screen TFT (Kontakt Chemie) • Incidin Foam (Ecolab) • Microzid • Yumuşak deterjan • <5 konsantrasyon izopropil alkol • Ev tipi çamaşır suyu (jenerik sodyum hipoklorit, 1:10 ve 1:100 arasında suyla seyreltilen %5,25'lik sodyum hipoklorit çözümleri) • Precise Hospital Köpüklü Temizleyici Dezenfektan

# Ürünümüzü seçtiğiniz için teşekkür ederiz.

## Servis

Ürün bilgisi veya yardımı için aşağıda listelenen uygun müşteri hizmetleri ile iletişime geçin.

## Garanti

Bir yıl, parça ve iş gücü.

 AT Temsilcisi

KTR Europe GmbH

Mergenthalerallee 77, Eschborn 65760, Almanya

Tel : +49(0)6196-887170



## FOREESEON GmbH

Industriestrasse 38a, 63150 Heusenstamm, Almanya

Tel. +49(0)6104-643980



## FOREESEON UK Ltd.

1 Wolsey Road, East Molesey

Surrey, KT8 9EL

İngiltere

Tel. +44-(0)208-546-1047



## FOREESEON KOREA

B-408, U-Space2, 670 Daewangpangyo-ro, Bundang-gu,

Seongnam-si, Gyeonggi-do, Republic of Korea

Tel. +82-31-8017-0780



## FOREESEON (Shanghai) Medical Equipment Co., Ltd.

Room 8E, No. 89 Building

1122 North Qinzhou Road

Xuhui, Shanghai 200233 ,China

Tel: 86-21-6113-4188



# FSN™

**FOREESEON CUSTOM DISPLAYS, INC.**

2210 E. Winston Road, Anaheim, CA 92806 USA

Tel. 1-714-300-0540 Fax. 1-714-300-0546

FSN2053 4/2021 Rev. - 12/2022

Özellikler bildirim yapılarak veya yapılmaksızın değişikliğe tabidir.



[www.fsnmed.com](http://www.fsnmed.com)