

FSN

FHD-näyttö

Käyttöohje

FS-E2102D

FS-E2102DT

FS-A2702DS

FS-A2702DT

FS-A2702DST

FS-A3202DS

Ennen tämän tuotteen liittämistä, käyttöä tai säätöä, lue läpi tämä ohjekirja huolellisesti ja kokonaisuudessaan.

Suomi

Teknisiä tietoja ja tässä dokumentaatioissa olevia tietoja voidaan muuttaa ilmoituksetta.



Tämän tuotteen käyttöohjeet ovat myös sähköisessä muodossa (eFU). Valitse useista kielistä haluamasi. Käytä Adobe Acrobat -ohjelmistoa eFU-sisältöjen katseluun. Voit käyttää sähköisiä liitännäyksiköitä verkossa osoitteessa fsnmed.com/support/eifu/

Tuotteen kuvaus / käyttötarkoitus



Tämä FSN Medical Technologiesin tuote on korkealaatuinen kirurginen näyttö, joka on suunniteltu edistyneitä digitaalisia TAI sovelluksia varten. Tämä lääketieteellinen näyttö on ainutlaatuisella tavalla varusteltu käsittelemään tehtäviä vaativassa leikkaussaliympäristössä. Suoritusominaisuuksia ovat:

- Nopea signaalin havaitseminen, kestävät tilataulukot
- Artefakteista vapaat kuvat
- Ilman tuuletinta - steriiliin kenttään yhteensopiva
- Kalibroitu kliiniseen väriin
- Kuvan paneeraus, kohdennus, pakastus, kuva-kuvassa

Käyttötarkoitus

Tämä laite on tarkoitettu liitettäväksi muihin lääkinällisiin laitteisiin ja endoskooppisten kameroiden, huonekameroiden ja potilastietojen, kuten ultraäänen, kardiologian ja anesthesiologian, kuvien tai videoiden näyttämiseen. Laitetta ei ole tarkoitettu diagnosointiin. Tämä laite on tarkoitettu käytettäväksi muiden pitkälle erikoistuneiden kirurgisten ja diagnostisten laitteiden kanssa, joita käytetään kirurgisissa sviiteissä, leikkaussalitaloissa, ensiapuasemilla ja toimintatiloissa.

Käyttöympäristö

Tämä laite on tarkoitettu koulutetun lääkärin käyttöön hoitolaitoksessa, jossa potilaan kosketus on epätodennäköistä (ei sovellettavaa osaa).

Tämä laite on suunniteltu täyttämään lähistöllä olevan potilaslaitteen lääketieteelliset turvallisuusvaatimukset.



































Varoitus: Tätä laitetta ei voida käyttää yhdessä elintoimintoja tukevan laitteiston kanssa.

Käyttöä koskevia huomautuksia

Tätä laitetta saa käyttää vain koulutettu lääkäri, joka esittää kuvia esimerkiksi endoskopia-, ultraääni-, kardiologia- ja anesthesiologiasta. Tämä laite liitetään lääketieteelliseen kuvantamislaitteeseen kuvien, videoiden tai potilastietojen näyttämistä varten kirurgisten toimenpiteiden aikana. Laitetta ei ole tarkoitettu diagnosointiin.

Symbolien selite

Seuraavat symbolit ovat näkyvillä tuotteessa, sen merkinnöissä, tai tuotteen pakkauksessa. Kullakin symbolilla on erityinen määrittys, alla kuvattuna:

	Vaarallinen: Korkeajännite		Virtalähde		Ks. laitteen mukana tulevaa dokumentaatiota
	Tasavirta		Ilmaisee potentiaalitasauksen suojavaadituksen		Yksilöllinen laitetunnus
	Noudata käyttöohjeita		Ilmaisee ylhäältä alas suunnan		Korean sertifikaatti
	DC-tehon ohjauskytkin		Helposti särkyvä		Hyväksytty CCC-määräysten mukaisesti
	Älä kastele		Enimmäispino		Kiinan RoHS-merkinnät
	Katso käyttöohjeet		Ilmaisee valmistajan		Luettelonumero
	Ilmaisee valmistuspäivämäärän		Valtuutettu edustaja Euroopan yhteisössä		Lääkinnällinen laite
	Sarjanumero		Ilmankosteuden rajoitus		Katso lisätietoja käyttöohjeista -elektronikka
	Lämpötilarajoitus		Ilmanpaineen rajoitus		Tuojan entiteetti
	UK Vaatimustenmukaisuus arvioitu		Virta PÄÄLLÄ		Virta POIS PÄÄLTÄ
	Yhdistyneen kuningaskunnan vastuuhenkilö				
	Osoittaa, että laite on EU 2017/745:n lääkinällisiä laitteita koskevan asetuksen ja sovellettavien standardien mukainen.				
	Lääkinnällinen laite on ANSI/AAMI ES60601-1 (2005) + AMD 2 (2021) -standardin ja CAN/CSA-C22.2 Nro 60601-1 (Muutos 2:2022) -standardin mukainen sähköiskun, palovaaran ja mekaanisen vaaran osalta.				
	Testattu FCC:n luokan B standardin (USA) mukaisesti.				
	Sähkö- ja elektroniikkalajitejäte (WEEE-direktiivi 2012/19/EU). Tämä symboli tarkoittaa, ettei elektroniisia laitteita saa hävittää lajittelemattomien sekajätteiden joukossa vaan ne on toimitettava erilliseen keräyspisteeseen. Ota yhteys valmistajaan tai valtuutettuun jäteyritykseen laitteen hävittämistä varten.				

Huom.: Tulostettu kopio englannin kielisestä ohjekirjasta toimitetaan tuotteen mukana. EU:n jäsenvaltioiden käyttäjät voivat ottaa yhteyttä muihin kieliin paikalliseen jakelijaan. Tätä sovelletaan EU:n jäsenvaltioissa, joissa tuote on hankittu valtuutettujen kanavien välityksellä.

Varoitukset ja varotoimenpiteet

Varoitustiedot



Tämä symboli hälyttää käyttäjää, että tärkeää kirjallisuutta koskien tämän yksikön toimintoa on sisällytetty. Tästä johtuen, se tulee lukea huolellisesti, jotta voidaan välttää mahdollisia ongelmia.



Tämä symboli varoittaa käyttäjiä, että eristämättömät jännitteet yksikössä saattavat omata riittävän voimakkuuden aiheuttaa sähköisku. Tästä johtuen, on vaarallista tuottaa kosketus minkään yksikön sisäpuolisen osan kanssa. Vähentääksesi sähköiskun riskiä, ÄLÄ irrota kantta (tai takaosaa). Sisäpuolella ei ole käyttäjän huollettavia osia. Jätä huolto pätevoitetyn henkilöstön hoidettavaksi.

Tulipalo- tai sähköiskuvaaran estämiseksi älä altista tätä tuotetta sateelle tai kosteudelle. Älä käytä yksikön polarisoitua pistoketta jatkojohdon pistorasian tai muiden virtalähteiden kanssa ellei pistokkeen neuloja voida asettaa täysin paikoilleen.



Underwriters Laboratories (UL) -luokitus:

UL turvallisuuden noudattaminen:

Tämä lääketieteellinen LCD-monitori on U.L. Luokiteltu SUHTEESSA SÄHKÖISKUUN, TULIPALLOON JA MEKAANISIIN VAAROIHIN, VAIN UL 606011/CAN/CSA C22.2 NRO MUKAISESTI. 601,1



EU-vaatimustenmukaisuus ja EMC-yhteensopivuus:

Tämä lääketieteellinen LCD-näyttö täyttää standardien EN60601-1 ja EN60601-1-2 vaatimukset ollakseen EU:n lääkintälaitteita koskevan asetuksen (MDR 2017/745) mukainen. CE-luokka I lääkintälaitteen lisävaruste.

Tämä lääketieteellinen LCD-monitori noudattaa yllä olevia standardeja vain, kun sitä käytetään toimitetun lääketieteellisen tason virtalähteen kanssa. Käytä 120 V:n (luokitus 5-15P) pistoketta vain Yhdysvalloissa

ATM065T-P120 (FS-E2102D, FS-E2102DT)

ATM160T-P240 (FS-A2702DS, FS-A2702DT, FS-A2702DST, FS-A3202DS)

Varoitus: Varmista, että virtajohto on oikean tyyppinen, joka on maantieteellisellä alueellasi tarvittavan mukainen. Tämä lääketieteellinen LCD-monitori omaa universaalín virransyötön, joka mahdollistaa käytön joko 100-120V AC tai 200-240V AC-jännitealueilla (ei vaadittua käyttäjän säätöä).

Käytä asianmukaista virtajohtoa oikean liitäntäpistokkeen tyyppin kanssa. Mikäli virtalähde on 120 V AC, käytä sairaalakäyttöön tarkoitettua virtajohtoa, jossa on NEMA 5-15 -pistoke ja 125 voltin AC-pistoke sekä UL- ja C-UL-hyväksyntä. Jos virtalähde on 240 V:n AC-virtalähde, käytä tandem (T-terä) -tyyppistä pistoketta, jossa on maajohdin ja joka täyttää Euroopan maiden turvallisuusmääräykset.

Maadoitustappi, joka sijaitsee näytön takana, voidaan käyttää näytön rungon maadoitusta varten. Kaikki kyseisen kaltaiset maadoitukset tulee asentaa sähkөөn sovellettavien säännösten mukaisesti. Maadoituspylväs on merkitty tässä käyttöohjeessa olevaan mekaaniseen piirustukseen.



Kierrätys (WEEE-direktiivi 2012/19/ EU)

Noudata paikallisia hallinnollisia säännöksiä ja tämän laitteiston kierrätystä tai hävitystä koskevia suunnitelmia.

Varoitus: Tämän laitteiston käyttöä muiden laitteiden vieressä tai pinottuna niiden kanssa on vältettävä, koska se voi johtaa vääränlaiseen toimintaan. Jos tällainen käyttö on tarpeen, tämä ja muut laitteet tulee tarkastaa, että ne toimivat normaalisti.

Varoitus: Muiden kuin valmistajan määrittämien tai tarjoamien lisätarvikkeiden, muuntimien ja kaapelien käyttö voi johtaa lisääntyneisiin sähkömagneettisiin päästöihin tai tämän laitteiston heikentyneeseen sähkömagneettisten häiriöiden sietoon.

Varoitus: Kannettavia RF-viestintälaitteita (mukaan lukien oheislaitteita, kuten antennikaapeleita ja ulkoisia antennejä) on käytettävä vähintään 30 cm:n (12 tuuman) päässä tämän LCD-näytön kaikista osista, mukaan lukien valmistajan määrittelemät kaapelit. Muutoin se voi johtaa laitteiston tehon heikkenemiseen.

Varoitus: Tämän laitteen käyttäminen röntgenin tai magneettisen resonanssin ympäristössä voi heikentää laitteen suorituskykyä, häiritä muita laitteita tai häiritä radiopalveluja.

Varoitus: Muiden kuin määritettyjen kaapelien ja/tai lisävarusteiden käyttö tämän laitteen kanssa voi lisätä päästöjä tai heikentää laitteen häiriönsietoa.

Varoitus: Tätä tuotetta ei pidetä fyysisesti liitettynä HF-sähkökirurgiseen laitteeseen (korkeataajuuksinen).

Varoitus: Ei sovellu käyttöön ympäristössä, jossa on syttyvää anesteettista seosta hapella tai typpioksidin kanssa.

Turvallisuusohjeet

Turvallisuudesta

1. Ennen AC-virtajohdon liittämistä DC-sovittimen lähteeseen, varmista, että DC-sovittimen volttimäärä vastaa paikallista sähkön toimitusta.
2. Älä koskaan työnnä mitään metallista kappaletta LCD-monitorin kaapin aukkoihin. Näin tehden voidaan altistaa sähköiskun vaaralle.
3. Vähentääksesi sähköiskun riskiä, älä irrota kantta. Ei sisällä käyttäjän huollettavia osia. Vain pätevöitetty teknikko saa avata lääketieteellisen LCD-monitorin kotelon.
4. Älä koskaan käytä lääketieteellistä LCD-monitoria, jos virtajohto on vahingoittunut. Älä salli minkään esineen painaa virtajohtoa ja pidä johto poissa alueilta, joissa ihmiset voivat kompastua siihen.
5. Varmista pitäväsi pistokkeesta kiinni, ei johdosta, irrottaessasi lääketieteellisen LCD-monitorin virtajohtoa sähköpistokkeesta.
6. Irrota lääketieteellisen LCD-monitorin virtajohto, kun se jätetään käyttämättömäksi pidennetyn ajanjakson ajaksi.
7. Irrota lääketieteellisen LCD-monitorin virtajohto AC-verkkovirtarasiasta ennen kaikkia huoltoja.
8. Jos lääketieteellinen LCD-monitori ei toimi normaalisti ja erityisesti, jos on olemassa mitään epätavallisia ääniä tai hajuja, jotka tulevat siitä, irrota pistoke välittömästi ja ota yhteyttä valtuutettuun jälleenmyyjään tai huoltokeskukseen.
9. Ota yhteyttä valmistajaan, mikäli kokonaisuus tulee asentaa alueelle ilman pääsyä.

Varoitus: Älä koske tulo- tai lähtöliittimiin ja potilaaseen samanaikaisesti.

Varoitus: Tämä lääketieteellinen LCD-monitori on tarkoitettu liitettäväksi tulo-/lähtösignaaleihin ja muihin liittimiin, jotka noudattavat oleellisia IEC standardeja (esim., IEC60950 IT-välineistölle ja IEC60601-sarja lääketieteelliselle sähkölaitteistolle). Lisäksi, kaikki kyseisen kaltaiset yhdistelmäjärjestelmät noudattavat standardia IEC 60601 11 tai lauseketta 16 sisällössä IEC 60601 3. painos, vastaavasti, turvavaatimukset lääketieteellisille sähkölaitteille. Kuka tahansa henkilö, joka on muodostanut yhdistelmäjärjestelmän on vastuussa järjestelmän noudattavan IEC 60601 11 tai lausekkeen 16 vaatimuksia tai 3. painos sisällön IEC 60601 1 vaatimuksia. Mikäli kysyttävää, ota yhteyttä pätevöitettyyn teknikkoon tai paikalliseen edustajaasi.

Varoitus: Välttääksesi sähköiskun vaaran, tämä laite tulee liittää vain virtalähteeseen, joka varustettu maadoitussuojalla. Virtalähde (AC/DC-sovitin) on määritetty osana LCD-värinäyttöä. Älä aseta laitetta niin, että virtajohdon pistoketta olisi vaikea irrottaa laitteen pistokkeesta.

Varoitus: Älä mukauta tätä laitetta ilman valmistajan valtuutusta.

Tuotteen sulakkeensa on alempi katkaisukapasiteetti. Älä asenna sähkölaitteeseen, jonka mahdollinen oikosulkuvirta on yli 35 A.

Ympäristöolosuhteet käyttöä ja säilytystä varten

Lämpötilajakauma välillä 0 – 40 °C (käyttö), –20 – 60 °C (säilytys)
Suhteellinen kosteusalue 10 % - 85 % (käyttö), 10 % - 90 % (varastointi)
Ympäröivän ilmanpaineen alue 700 - 1060hPa.

Asennukseen liittyen

1. Aukot LCD-monitorin kaapissa ovat ilmastointia varten. Ylikuumenemisen estämiksesi, näitä aukkoja ei saa tukkia tai peittää. Jos asetat lääketieteellisen LCD-monitorin kirjahyllyyn tai johonkin toiseen suljettuun tilaan, varmista riittävä tuuletus.
2. Älä altista LCD-näyttöä sateelle tai käytä sitä veden lähellä. Jos lääketieteellinen LCD-monitori vahingossa kastuu, irrota sen virtapistoke ja ota välittömästi yhteyttä valtuutettuun myyntiliikkeeseen. Voit puhdistaa lääketieteellisen LCD-monitorin kostealla liinalla tarpeen vaatiessa, mutta varmista, että irrotat lääketieteellisen LCD-monitorin virtapistokkeen ensin.
3. Aseta lääketieteellinen LCD-monitorisi helppopääsyisen AC-virtalähteen lähelle.
4. Korkea lämpötila voi aiheuttaa ongelmia. Enimmäiskäyttölämpötila on 40 °C. Älä käytä nestekidenäyttöäsi suorassa auringonvalossa äläkä säilytä sitä lämmittimien, uunien, takkojen tai lämmönlähteiden läheisyydessä.
5. Älä aseta lääketieteellistä LCD-monitoria epävakaalle jalustalle, Lääketieteellinen LCD-monitori saattaa siirtyä vikatilaan tai kaatua.
6. Tämän lääketieteellisen LCD-monitorin ei pitäisi kaatua kun se kallistetaan 5° kulmaan, missä tahansa asennossa, NORMAALIKÄYTYSSÄ, mukaan lukien tiekuljetus.
7. Asennossa, joka on määritetty kuljetusta varten, lääketieteellinen LCD-monitori ei ylitasapainotu, kun se kallistetaan 10 asteen kulmaan.
8. Tätä tuotetta kantaessa, käytä molempia kahvoja (jos sisällytetty) tuotteen vasemmalla ja oikealla puolella, ja kannaa käyttäen kahta henkilöä. Jos haluat tuotteen asennettavaksi toiseen paikkaan, ota yhteyttä huoltokeskukseesi.
9. Käytä laitteen kanssa aina vain alkuperäisiä johtoja ja lisävarusteita.
10. Älä aseta tätä monitoria muun laitteiston päälle.

Korjaus

Älä yritä huoltaa lääketieteellistä LCD-monitoria itse, koska kansien avaus tai poisto saattaa altistaa sinut vaarallisille jännitteille tai muille vaaroille ja mitätöi takuun. Anna huoltotyöt aina valtuutetun huoltoteknikon tehtäväksi. Irrota lääketieteellisen LCD-monitorin pistoke sen virtalähteestä ja anna pätevoitetyn henkilöstön hoitaa huolto seuraavissa tilanteissa:

- Jos virtajohto tai pistoke on vahingoittunut tai käristynyt.
- Jos nestettä on läikkynyt lääketieteelliselle LCD-monitorille.
- Jos esineitä on pudonnut lääketieteelliseen LCD-monitoriin.
- Jos lääketieteellinen LCD-monitori on altistunut sateelle tai kosteudelle.
- Jos lääketieteellinen LCD-monitori on altistettu liiallisille tärähdyksille pudottamalla se.
- Jos kaappi on vahingoittunut.
- Jos lääketieteellinen LCD-monitori vaikuttaa ylikuumenneelta.
- Jos lääketieteellisestä LCD-monitorista erittyy savua tai epänormaali tuoksu.
- Jos lääketieteellinen LCD-monitori ei onnistu toimimaan käyttöohjeiden mukaisesti.

Biovaarat

Infektioiden leviämisen estämiseksi tätä laitetta saa käyttää vain ympäristöissä, joissa biologinen dekontaminaatio voidaan toteuttaa onnistuneesti.

Palautettu tuote

Jos ongelmat jatkuvat vianmäärityksen jälkeen, desinfioi monitori ja palauta se FSN-näyttöön alkuperäisellä pakkauksella. Liitä näytön mukana toimitetut lisävarusteet palautuslähettykseen. Kirjoita lyhyt kuvaus toimintahäiriöstä.

Ota yhteys FSN Medical Technologies -laitteeseen palautusluvan numeron ja ohjeiden osalta ennen laitteen palauttamista.

Lisävarusteet

Käytä vain valmistajan määrittämiä lisävarusteita tai jotka ovat lääketieteellisen LCD-monitorin kanssa myytyjä.

Turvaluokitus

- Suojaus sähköiskua vastaan: Luokka I mukaan lukien AC/DC-sovitin Lääkinnällinen laite on ANSI/AAMI ES60601-1 (2005) + AMD 2 (2021) -standardin ja CAN/CSA-C22.2 Nro 60601-1 (Muutos 2:2022) -standardin mukainen sähköiskun, palovaaran ja mekaanisen vaaran osalta.
- Sovelletut osat: Ei sovellettuja osia.
- Käytön turvallisuustaso ympäristössä, jossa on syttyvää anesteettista seosta ilmassa, hapessa tai typpioksidin kanssa. Ei sovellu käyttöön ympäristössä, jossa on syttyvää anesteettista seosta hapella tai typpioksidin kanssa.
- kriittisissä sovelluksissa on suositeltavaa käyttää vaihtomonitoria.
- Toimintatila: Jatkuva.

Huomautus käyttäjälle:

Kaikki vakavat laitteeseen liittyvät tapahtumat olisi ilmoitettava valmistajalle ja sen jäsenvaltion toimivaltaiselle viranomaiselle, johon käyttäjä ja/tai potilas on sijoittautunut. Lisätietoja muutoksista ja uusista tuotteista saat ottamalla yhteyttä paikalliseen FSN Medical Technologies -myyntiedustajaan.

Sähkömagneettinen yhteensopivuus

Tämä lääketieteellisen monitorin yksikkö on suunniteltu ja testattu IEC 60601-1-2:2014/AMD1:2020 -standardin vaatimusten mukaisesti, jotka koskevat muiden laitteiden sähkömagneettista yhteensopivuutta. Sähkömagneettisen yhteensopivuuden (EMC) varmistamiseksi monitori on asennettava ja sitä on käytettävä tässä käyttöohjeessa annettujen EMC-tietojen mukaisesti.

Tämä lääketieteellinen monitori on testattu ja sen on todettu olevan luokan B digitaaliseen laitteelle asetettujen rajojen mukainen FCC-sääntöjen osan 15 mukaan. Nämä rajat tarjoavat järkevän suojan häiriöitä vastaan. Tämä monitori voi säteillä radiotaajuusenergiaa ja, mikäli sitä ei asenneta ja käytetä ohjeiden mukaisesti, se voi häiritä radioviestinnän laitteita. Ei voida taata, että häiriöitä ei esiinny jossain tietyssä laitekokoonpanossa. Jos tämä laite aiheuttaa häiriöitä radio- tai televisio- vastaanottoon, käyttäjä voi yrittää korjata häiriön suorittamalla yhden tai useamman seuraavista toimenpiteistä:

1. Suuntaa tai sijoita vastaanottoantenni uudelleen.
2. Lisää etäisyyttä lääketieteellisen LCD-monitorin ja häiriön aiheuttajan välillä.
3. Aseta monitorin pistoke virtalähteeseen eri sähköpiirissä kuin kyseinen, johon häiriön lähde on yhdistetty.
4. Pyydä myyjän tai kokeneen radio/TV-asiantuntijan näkemystä ja apua.

HUOMAUTUS KÄYTTÄJÄLLE

Tämä laite noudattaa FCC-sääntöjen osaa 15. Käyttöä koskevat seuraavat kaksi ehtoa: (1) tämä laite ei saa aiheuttaa häiriöitä ja (2) laitteen tulee kestää siihen kohdistuva häiriö, vaikka se aiheuttaisikin väärää toimintaa.

FCC VAROITUS

Tämä lääketieteellinen LCD-monitori tuottaa tai käyttää radiotaajuista energiaa. Tämä lääketieteellinen LCD-monitori saattaa valmistajan käyttöohjeissa mainitusta tavasta poiketen asennettuna aiheuttaa häiriöitä. Luvattomat muutokset tai muokkaukset saattavat mitätöidä käyttäjän tämän laitteiston käyttöä koskevan valtuutuksen.

TUOTTEEN KÄYTTÖIKÄ

LCD-paneelien suorituskyky voi heikentyä pitkien aikajaksojen kuluessa. Tarkista säännöllisesti, että näyttö toimii oikein. Laitteen odotettu käyttöikä on neljä vuotta. Pidä monitori puhtaana sen käyttöänsä pidentämiseksi.

1. Ohjeet ja valmistajan ilmoitus – sähkömagneettiset päästöt

Lääketieteellistä LCD-monitoria on tarkoitettu käytettäväksi seuraavassa määritetyssä sähkömagneettisessa ympäristössä. Laitteen käyttäjän on varmistettava, että lääketieteellisen LCD-näyttöä käytetään tällaisessa ympäristössä.		
Häiriöpäästöjen mittaukset	Vaativuustasot	Sähkömagneettinen ympäristö – ohjeet
Radiotaajuussäteily CISPR 11 mukaan	Täyttää ryhmän 1 vaatimukset	Tämän laitteen ominaisuudet, jotka on määritetty yleislähetyksissä, sallivat sen teollisen ja sairaalakäytön (CISPR 11, luokka A). Laitetta käytettäessä asuinalueella (johon CISPR 11 edellyttää yleensä luokan B laitetta), se ei välttämättä suojaa radiopalveluja riittävästi. Käyttäjän on tarvittaessa toteutettava korjaavia toimia, kuten laitteen käyttöönotto tai uudelleensuuntaaminen.
Radiotaajuussäteily CISPR 11 mukaan	Luokan B mukainen	
Harmonisten yliaaltojen päästöt standardin IEC 61000-3-2 mukaan	Luokan A vaatimusten mukainen	
Jännitevaihtelu/välkyntä standardin IEC 61000-3-3 mukaan	Säännöstenmukainen	

2. Lääketieteelliset laitteet ammattikäyttöön terveydenhuollon laitoksissa. Ohjeet ja valmistajan ilmoitus – sähkömagneettinen häiriönsieto

Lääketieteellistä LCD-monitoria on tarkoitettu käytettäväksi seuraavassa määritetyssä sähkömagneettisessa ympäristössä. Lääketieteellisen LCD-näytön käyttäjän on varmistettava, että sitä käytetään tällaisessa ympäristössä.		
Häiriönsietotesti	IEC 60601-1-2:2014 mukavuustaso	Sähkömagneettinen ympäristö – ohje
Sähköstaattinen poisto (ESD) noudattaa IEC 61000-4-2	Noudattaa ± 2 kV:n, ± 4 kV:n, ± 6 kV:n ja ± 8 kV:n kosketuspurkausta ± 2 kV, ± 4 kV, ± 8 kV, ± 15 kV ilman poisto	Lattioiden tulee olla puuta, betonia tai keraamista laattaa. Jos lattiat on päällystetty synteettisellä materiaalilla, suhteellisen kosteuden on oltava vähintään 30 %
Nopeat hetkellinen sähköinen interferenssi/purskeet noudattaa IEC 61000-4-4	Säännöstenmukainen ± 2 kV, kun kyseessä on verkkovirta ± 1 kV tulo-/lähtöjohtoille	Syöttöjännitteen laadun on vastattava tyypillistä yritys- tai sairaalaympäristöä.
Ylijännitesuoja, noudattaa IEC 61000-4-5	Säännöstenmukainen ± 1 kV:n työntö- ja vetojännite ± 2 kV yhteismuotoinen jännite	Syöttöjännitteen laadun on vastattava tyypillistä yritys- tai sairaalaympäristöä.
Jännitekuopat, lyhyet katkokset ja virransyötön vaihtelut noudattaa IEC 61000-4-11	0 % U_T^* ; 0,5 sykliä 0°, 45°, 90°, 135°, 180°, 225°, 270°, 315° 0 % U_T ; 1 sykli ja 70 % U_T ; 25/30 sykliä Yksivaihe: @ 0° 0 % U_T ; 250/300 sykliä	Verkkovirran on vastattava laadultaan tyypilliseltä kaupalliselta ympäristöltä tai sairaalaympäristöltä edellytetyä verkkovirtaa. Jos laitteen käyttäjä pyytää jatkuvaa toimintaa myös silloin, kun virransyöttö keskeytyy, on suositeltavaa, että laitteen virransyöttö toteutuu häiriöttömästi virtalähteestä.
*Huomaa: U_T on verkkovirran vaihtojännite ennen testitasojen soveltamista.		

3. Lääketieteelliset laitteet ammattikäyttöön terveydenhuollon laitoksissa. Testitiedot langattoman RF-tiedonsiirtovälineistön (IEC 60601-1-2:2014 -standardin mukaan) KOTELOINTIPORTIN HÄIRIÖNSIETOA varten

Lääketieteellistä LCD-monitoria on tarkoitettu käytettäväksi seuraavassa määritetyssä sähkömagneettisessa ympäristössä. Lääketieteellisen LCD-näytön käyttäjän on varmistettava, että sitä käytetään tällaisessa ympäristössä.						
Testauksen aikaväli MHz	Kaista MHz	Palvelu	Modulaatio	Maksimiteho: W	Etäisyys m	HÄIRIÖNSIETO-TESTIN TASOT V/m
385	380 - 390	TETRA 400	Pulssin modulaatio 18Hz	1,8	1,0	27
450	430 - 470	GMRS 460, FRS 460	FM ± 5 kHz:n iskunpituus ±1 kHz siniaaltoa	2	1,0	28
710	704 - 787	Kaista 13, 17,	Pulssin modulaatio 217Hz	0,2	1,0	9
745						
780						
810	800 - 960	GSM 800/900 TETRA 800, iDEN 820, CDMA 850, LTE Band 5	Pulssin modulaatio 18Hz	2	1,0	28
870						
930						
1720	1700 - 1990	GSM 1800, CDMA 1900, GSM 1900, DECT, LTE Band 1,3 4, 25 UMTS	Pulssin modulaatio 217Hz	2	1,0	28
1845						
1970						
2450	2400 - 2570	Bluetooth, WLAN 802.11 b/g/n, RFID 2450, LTE Band 7	Pulssin modulaatio 217Hz	2	1,0	28
5240	5100 - 5800	WLAN 802.11 a/n	Pulssin modulaatio 217Hz	0,2	1,0	9
5500						
5785						

*Huomaa: Jos HÄIRIÖNSIETOTESTIN TASO -kohdan suhteen on tarpeen, etäisyys lähettävän antennin ja lääketieteellisen LCD-näytön välillä voidaan lyhentää 1 metriin. 1 m testiväli on sallittu standardissa IEC 61000-4-3.

4. Laitteiden ohjeet ja valmistajan vakuutus – sähkömagneettinen häiriönsieto ja järjestelmät, jotka eivät tue elämää

Lääketieteellistä LCD-monitoria on tarkoitettu käytettäväksi seuraavassa määritetyssä sähkömagneettisessa ympäristössä. Lääketieteellisen LCD-näytön käyttäjän on varmistettava, että sitä käytetään tällaisessa ympäristössä.			
Häiriönsietotestit	IEC 60601-1-2:2014 testitaso	Vaativuudenmuokausaste	Sähkömagneettinen ympäristö – ohjeet
<p>Johtunut RF häiriöt, jotka johtuvat IEC 61000-4-6</p> <p>Säteilyteho RF häiriöt ohjeen mukaisesti IEC 61 000-4-3</p>	<p>3 V rms 150 kHz - < 80 MHz</p> <p>3 V/m 80 MHz - 2,5GHz</p>	<p>3 V eff</p> <p>3 V/m</p>	<p>Kannettavia ja mobiileja RF-viestintälaitteita ei tule käyttää LCD-monitorin, minkään osan lähellä, mukaan lukien johdot, kuin suositeltava erotusetaisyys, joka on laskettu yhtälöstä, jota sovelletaan lähettimen taajuuteen.</p> <p>Suosittu erotusetaisyys:</p> $d = 1,2 \sqrt{P}$ <p>Jossa "P" on lähettimen enimmäisantoteho watteina [W] lähettimen valmistajan ilmoituksen mukaan ja "d" on suositeltu erotusetaisyys metreinä (m).</p> <p>Kiinteiden lähettimien kenttävoimakkuuden kaikilla taajuuksilla alueella A on tutkimuksen mukaan oltava pienempi kuin vaatimustenmukaisuustaso b.</p> $d = 1,2 \sqrt{P}$ <p>80 MHz < 800 MHz</p> $d = 2,3 \sqrt{P}$ <p>800 MHz - 2,5 GHz</p> <p>Häiriötä voi esiintyä sellaisen laitteen läheisyydessä, joka on merkitty symbolilla:</p> 
<p>Huom.: Näitä ohjeita ei voi soveltaa kaikkiin tilanteisiin. Sähkömagneettisten määrien etenemiseen vaikuttavat rakennusten, esineiden ja henkilöiden absorptio ja heijastukset.</p>			
<p>a Kiinteiden vastaanottimien, kuten matkapuhelinten, langattomien puhelinten ja yleisten matkapuhelinverkkojen tukiasemien, amatööriradiolähetysten, AM- ja FM-radiolähetysten ja TV-lähetysten kenttävoimakkuuksille ei voida tehdä tarkkaa teoreettista ennustetta. Paikallaan olevien lähettimien sähkömagneettisen ympäristön arvioimiseksi tulee harkita paikan päällä tapahtuvaa tutkimusta. Mikäli mitattu kenttävoimakkuus laitteen käyttöpaikassa ylittää edellä mainitut vaatimustenmukaisuustasot, laitetta tulee tarkkailla normaalin toiminnan varmistamiseksi. Jos laitteen suorituskyky on epätavallinen, tarvitaan ehkä lisätoimenpiteitä, kuten muutettua suuntaa tai laitteen eri sijaintia.</p> <p>b Taajuusalueella 150 kHz–80 MHz kenttävoimakkuuden on oltava alle 3 V/m.</p>			

5. Suositellut etäisyydet kannettavien ja radiotaajuusmatkaviestintälaitteiden ja tämän lääketieteellisen LCD-monitorin välillä.

Lääketieteellinen LCD-monitori on tarkoitettu käytettäväksi sähkömagneettisessa ympäristössä, jossa radiotaajuuden aiheuttamat häiriöt on kontrolloitu. Laitteen käyttäjä voi estää sähkömagneettisia häiriöitä säilyttämällä kannettavan ja siirrettävän radiotaajuuslaitteen (lähettimien) ja laitteen välisen vähimmäisetäisyyden viestintälaitteen lähtötehon funktiona, kuten alla olevassa.

Lähettimen nimellisteho [W]	Etäisyys lähettimen taajuuden [m] mukaan		
	150 kHz to < 80 MHz $d = 1,2 \sqrt{P}$	80 MHz to < 800 MHz $d = 1,2 \sqrt{P}$	800 MHz - 2,5 GHz $d = 2,3 \sqrt{P}$
0,01	0,12	0,12	0,23
0,1	0,38	0,38	0,73
1	1,2	1,2	2,3
10	3,8	3,8	7,3
100	12	12	23

Lähettimien, joiden nimellisantotehon enimmäismäärää ei ole lueteltu yllä, suositeltu etäisyys **d** metreinä (m) voidaan arvioida käyttämällä lähettimen taajuuteen soveltuvaa yhtälöä, jossa **P** on lähettimien enimmäisantoteho watteina (W) lähettimen valmistajan mukaisesti.



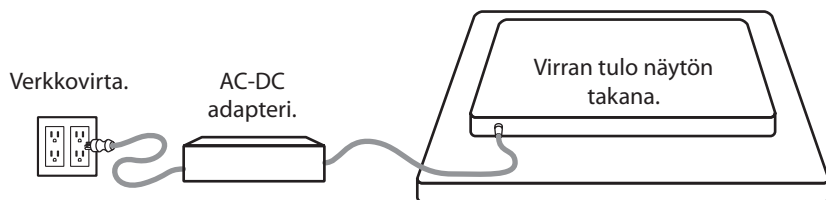



Liitäntä virransyöttöön



Monitori	DC-jatkokaapelin enimmäispituus* (jalkaa)
FS-A2702DS, FS-A2702DT, FS-A2702DST, FS-A3202DS	75
FS-E2102D, FS-E2102DT	25

* jos laajennusta käytetään pidempään, on olemassa vaara, että tuote toimii epänormaalisti.

Lisävarusteet

Nimike	IFU	AC/DC- adapteri 6,23ft/1,9m	Vaihtovirtajohto 6ft/1,8m*	HDMI-kaapeli	USB kaapeli (kosketus)	SDI BNC kaapeli	Kiinnitysruuvit
 FS-E2102D	■	■	■	■			■
 FS-E2102DT	■	■	■	■	■		■
 FS-A2702DS	■	■	■	■		■	■
 FS-A2702DT	■	■	■	■	■		■
 FS-A2702DST	■	■	■	■	■	■	■
 FS-A3202DS	■	■	■	■		■	■

* YHDYSVALLAT, ISO-BRITANNIA, EU, KIINA. Sairaalataso.

FS-E2102D, FS-E2102DT

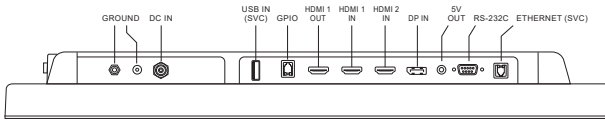
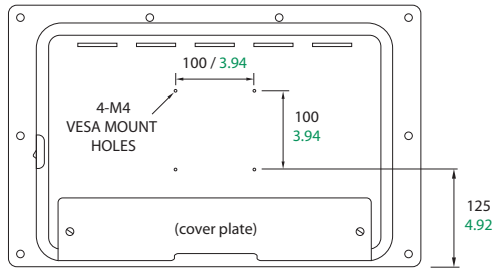
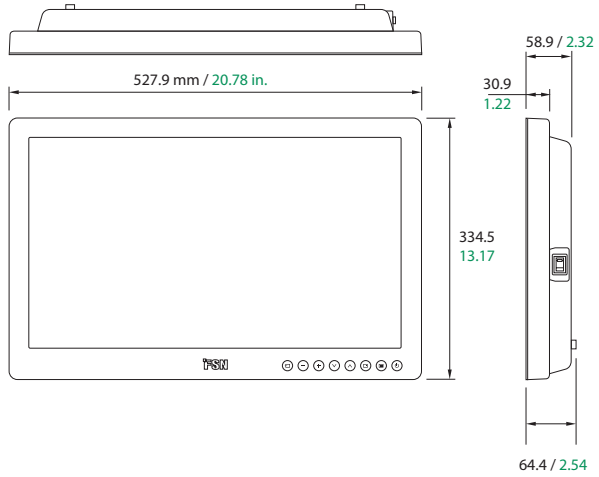

FS-E2102D

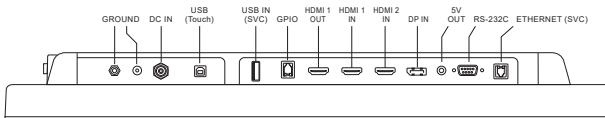

FS-E2102DT

FS-A2702DS, FS-A2702DT, FS-A2702DST

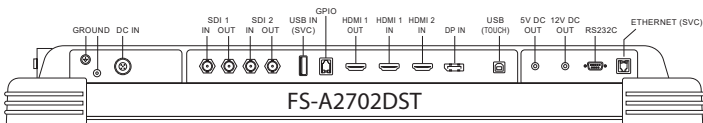
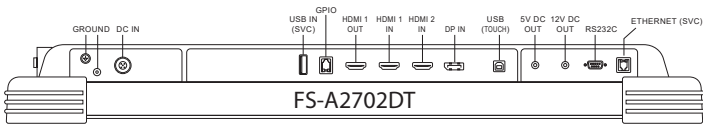
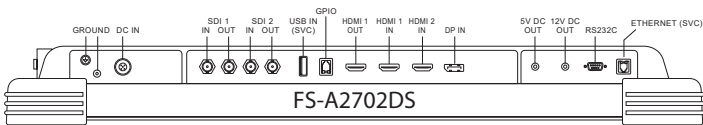
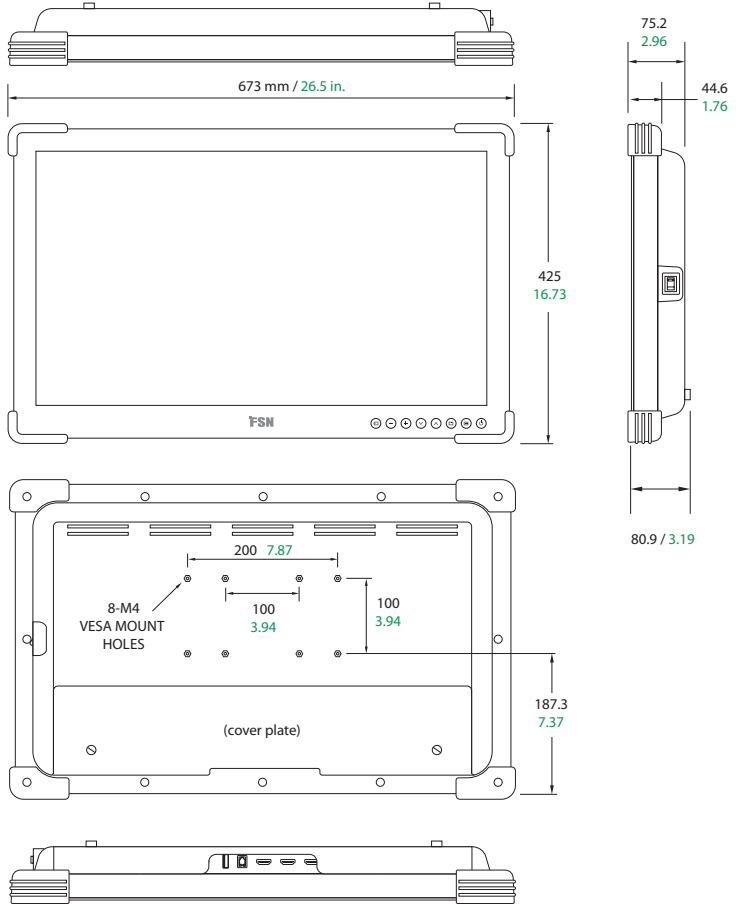

FS-A3202DS

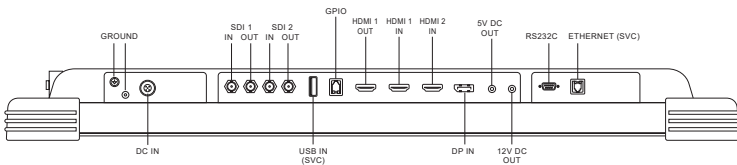
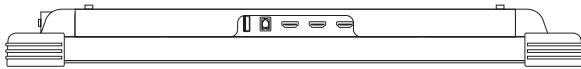
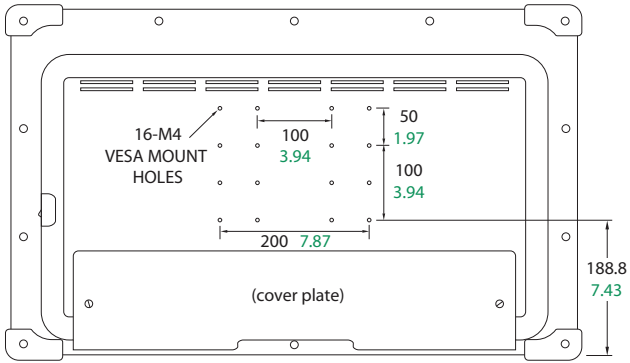

Ohjaimet

Näyttö (OSD)

<p>Kun OSD-valikko on aktivoitu, paina vähentääksesi valitun toiminnon säätöä.</p>	<p>Kun OSD-valikko on aktivoitu, paina siirtääksesi valikon valikoimaa alasuuntaisesti.</p>	<p>Paina mahdollistaaksesi PIP:n (kuva kuvassa) toiminnon.</p> <p>Ei käytettävissä, kun Smart Input on käytössä.</p>	<p>Paina kytkeäksesi virran päälle/pois päältä näytön etu-näytöllä.</p> <p>Jos tätä kuvaketta ei ole valaistu, virtakytkin näytön takaosassa on kytketty pois päältä.</p>
			
<p>Paina näyttääksesi tulovalikoman valikon ja muuttaaksesi näyttösignaalin lähdeä.</p> <p>Paina YLÖS tai ALAS ja valitse sitten haluamasi lähde PAINAMALLA PLUS-PAINIKETTA.</p>	<p>OSD-valikon ollessa aktivoituna, paina siirtyäksesi alavalikkoon, tai lisää valitun toiminnon säätöä.</p>	<p>Kun OSD-valikko on aktivoitu, paina siirtääksesi valikon valikoimaa yläsuuntaisesti.</p>	<p>Paina OSD-valikoiman aktivoimiseksi.</p> <p>Kun OSD-valikko on aktiivinen, paina poistaaksesi pää-I tai alavalikosta.</p>
<p>Paina PLUS ja UP yhdessä ottaaksesi käyttöön tai poistaaksesi käytöstä näppäimistölukituksen toiminnon.</p>			

Kuvaruutunäyttö (OSD) -valikot

FSN-näyttömonitorit toimitetaan varustettuina rikkaalla ominaisuuksien sarjalla järjestelmän asennusta, kuvien säätöä ja näytön asetusten ohjaimia varten. Näitä ominaisuuksia hallitaan kuvaruutunäytön tai OSD:n välityksellä. Jotkin OSD:ssä esitetyt vaihtoehdot ovat taustariippuvaisia ja vaihtelevat riippuen aktiivisesta tulosignaalista. Katso ohjaimien osuutta kutakin OSD-painikkeen kuvausta varten.

1. Syötä OSD.

Aktivoi OSD-valikko, paina VALIKKO-painiketta näyttömonitorin etupuolella. Sulkeaksesi OSD-valikon, paina valikkopainiketta poistuaaksesi päävalikosta tai alavalikosta.



2. Poimi päävalikon kategoria

Siirryttyäsi OSD:lle, käytä YLÖS **▲** ja ALAS **▼** -painikkeita näyttömonitorin etupuolella navigoidaksesi päävalikon kategoriaan: KUVA, VÄRI, EDISTYNYT, ASETUKSET, ASETTELU.

3. Poimi alavalikon luokka

Valittuasi haluamasi päävalikon luokan, siirry valittuun päävalikkoon painamalla **+** -painiketta. Seuraavaksi, käytä YLÖS **▲** ja ALAS **▼** -painikkeita siirtyäksesi haluttuun alavalikkoon, säädä sitten tarpeen mukaan **+** ja **-** -painikkeilla. Valitse VALIKKO-painike poistuaaksesi alavalikosta tai päävalikosta.

Kuvaruutunäyttö (OSD) -valikot

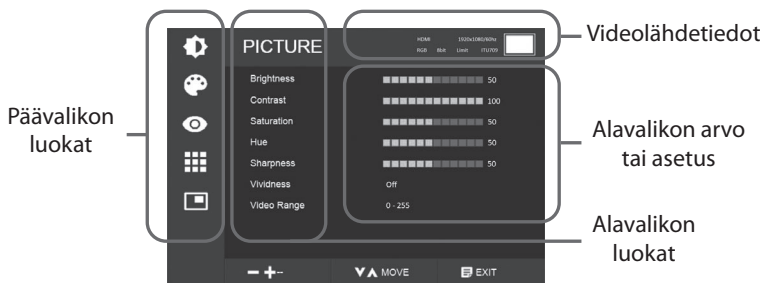

KUVA-valikon alavalikot

1. KIRKKAUS Lisää tai vähentää kirkkautta. (Toimintasäde: 0~100)
2. KONTRASTI lisää tai vähentää kontrastia. (Toimintasäde: 0~100)
3. KYLLÄISYYS Lisää tai vähentää kylläisyyttä. (Toimintasäde: 0~100)
4. VÄRISÄVY Lisää tai vähentää värisävyyä. (Toimintasäde: 0~100)
5. TERÄVYYS Lisää tai vähentää terävyyttä. (Toimintasäde: 0~10)
6. ELOISUUS Luo eloisuutta. (Ei käytössä, matala, keskitaso, korkea) parantaa kuvanlaatua minimaalisilla keinotekoisilla tehosteilla.
7. VIDEOALUE Valitse kuva-alueen asetus. (0~255, 16~235 tai AUTO)
AUTOMAATTINEN: Vaihtuu automaattisesti asetukseksi 0~255 RGB-muodossa tai 16~235 muissa muodoissa.

Kuvaruutunäyttö (OSD) -valikot



VÄRI-valikon alavalikot

1. VÄRIAVARUUS, Muuttaa väriavaruutta. (Auto, Native, BT.709)
2. GAMMA Valitse sopiva gamma. (1.8, 2.0, 2.2, 2.4, 2.6, DICOM, BYPASS). DICOM on käytettävissä vain Native-väriavaruustilassa.
3. VÄRITILA Muuttaa kuvan väriasetusta. (D65: 6500K, D75: 7500K, D93: 9300K, mukautettu väri)
4. PUNAINEN Punainen tasapaino. (Toimii vain mukautetun väritilan kanssa) (alue: 0~255)
5. VIHREÄ Vihreä tasapaino. (Toimii vain mukautetun väritilan kanssa) (alue: 0~255)
6. SININEN Sininen tasapaino. (Toimii vain mukautetun väritilan kanssa) (alue: 0~255)



LISÄASETUKSET-valikon alavalikot

1. KUVASUHDE Muuttaa näytetyn kuvan kuvasuhdetta. (Koko näyttö, automaattinen, TÄYTTÖ H, 4:3, 5:4, 16:9, 1:1)
2. OVER SCAN Säättää näytettävän koon. (0~10)
3. PYSÄYTYS Pitää kuvan paikallaan. Kierrä/peilaa -asetuksen on oltava Normaali. Ulkoasu on asetettava tilaan Yksittäinen.
4. KIERRÄ/PEILAA Muuttaa näytetyn kuvan suuntaa. (Normaali, 90, 180, 270, H-peili, V-peili) Ulkoasu on asetettava tilaan Yksittäinen. Jäädytys ei saa olla aktiivinen. Kuva näytetään koko ruudun kokoisena ASPEKTISUHDE-asetuksesta riippumatta.
5. ESIASETUS Asettaa kuva-asetukset enintään 10 huoneelle tai käyttäjälle. Seuraavat voidaan esiasettaa: Kirkkaus, kontrasti, värikylläisyys, värisävy, terävyys, gamma, väriavaruus, väritila, kuvasuhde, ylikannaus, kierto/peilaus. Katso lisätietoja ESIASETUS-ohjeista.
6. SMART INPUT-TOIMINNON* Avulla voidaan vaihtaa automaattisesti varalähteeseen päälähteen ollessa poissa käytöstä.
7. SMART MAIN* Smart-tulon ollessa käytössä, nykyinen lähde vaihtuu päälähteeksi.
8. SMART 2.* Kun Smart-tulo on käytössä, varalähde on asetettu 2. lähteelle.
* Käytetään vain yhden asettelutilan kanssa.

ESIASETUS-ohjeet

Tallenna esiasetus

Suorita asetusten säätöjä KUVA, VÄRI ja LISÄVALIKOT -valikoissa. Siirry huoneeseen 1-10 ja tallenna asetukset huoneen tai käyttäjän numeroon valitsemalla miinuspainike.

Lataa esiasetus

Siirry huoneeseen 1-10 ja lataa tallennettu huone- tai käyttäjännumero valitsemalla plus-painike.

Katso lisätietoja LISÄASETUKSET-valikon ESIASETUS-alavalikon kuvauksesta.



ASETUKSET-valikon alavalikot

1. KIELI Vaihtaa OSD-kielen. (10 kieltä, englantia, kiina, korea, japani, saksa, ranska, espanja, italia, turkki, portugali)
2. VALIKON YLEISKUVA Säättää OSD-läpinäkyvyyttä.
3. VALIKON KOHTA Muuttaa OSD-sijaintia. (9 asemaa)
4. VALIKON AIKA Säättää aikaa, jonka OSD-valikko on näytössä. (alue: 5 - 100 sekuntia)
5. (FS-A3202DS) VALIKON LUKKO Asettaa OSD-lukituksen. Avaa lukitus painamalla PLUS- ja YLÖS-painikkeita.
6. TAUSTAVALOTILA Vaihtaa taustavalon Automaattitilaan tai Manuaalitilaan.
7. TAUSTAVALO Lisää tai vähentää taustavaloa. (Toimintasäde: 0~100)
8. DC-LÄHTÖ Ottaa käyttöön tai poistaa käytöstä DC lähdön.
9. NETWORK Asettaa verkon IP-osoitteen.
10. TEHDASASETUSTEN PALAUTUS Muuttaa kaikki näyttövalikon arvot tehdasasetuksiksi.



Asetteluvalikon alavalikot

1. ASETTELU Muutoksia taitossa:uuttaa kuvan asettelua. (Yksittäinen, PIP, PBP, Triple, Quad) (Quad FS-A2702DS, FS-A2702DST, FS-A3202DS)
2. TILA Vaihtaa asettelutilaa PBP:ssä, Triple, Quad. (tila 1, tila 2, tila 3). Ei sovelleta PIP-tilassa.
3. IKKUNAN VALINTA Valitsee aktiivisen ikkunan.
4. INPUT SWAP Vaihtaa ensisijaisen ja toissijaisen kuvan sijainnin.
5. PIP-KOKO muuttaa PIP-kokoa. Käytettävissä vain PIP-tilassa.
6. PIP-SIJAINTI muuttaa PIP-sijaintia. (L-Top, R-Top, Mid, L-Bot, R-Bot) Käytettävissä vain PIP-tilassa.

Ikkunan asettelu

Kuva kuvassa (PiP)

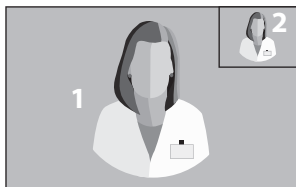

Kuva kuvalta (PbP)

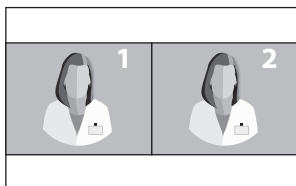

Tila 1



Tila 2

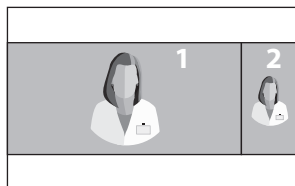

Tila 3

Triple

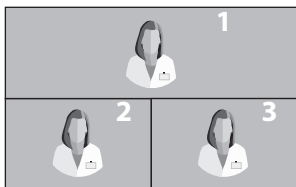

Tila 1

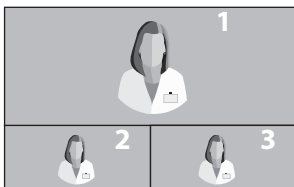

Tila 2

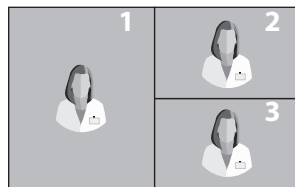

Tila 3

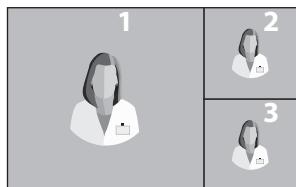

Tila 4

Ikkunan asettelu

FS-A2702DS, FS-A2702DST, FS-A3202DS

Quad

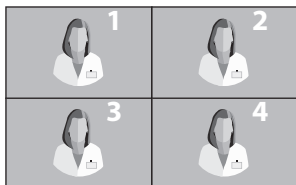

Tila 1

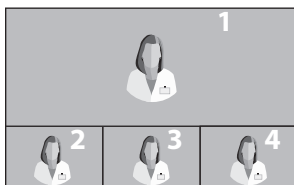

Tila 2

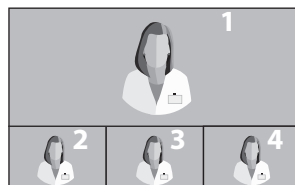

Tila 3

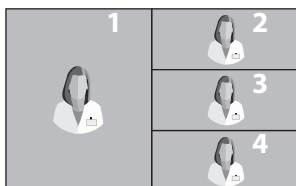

Tila 4

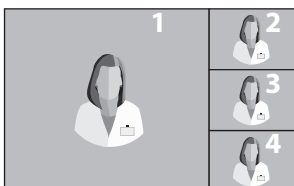

Tila 5

Tulosignaalin ajoitus

Resoluutio	Näytteenotto ja muoto	Pikselin syvyys	HDMI 1	HDMI 2	DP
640 x 480 / 60p	RGB 4 : 4 : 4 YCbCr 4 : 4 : 4 YCbCr 4 : 2 : 2	8 / 10 bit 8 / 10 bit 12 bit	• • •	• • •	• • •
720 x 480 / 60p	RGB 4 : 4 : 4 YCbCr 4 : 4 : 4 YCbCr 4 : 2 : 2	8 / 10 bit 8 / 10 bit 12 bit	• • •	• • •	• • •
720 x 576 / 50p	RGB 4 : 4 : 4 YCbCr 4 : 4 : 4 YCbCr 4 : 2 : 2	8 / 10 bit 8 / 10 bit 12 bit	• • •	• • •	• • •
1280 x 720 / 50p	RGB 4 : 4 : 4 YCbCr 4 : 4 : 4 YCbCr 4 : 2 : 2	8 / 10 bit 8 / 10 bit 12 bit	• • •	• • •	• • •
1280 x 720 / 60p	RGB 4 : 4 : 4 YCbCr 4 : 4 : 4 YCbCr 4 : 2 : 2	8 / 10 bit 8 / 10 bit 12 bit	• • •	• • •	• • •
1920 x 1080 / 50i	RGB 4 : 4 : 4 YCbCr 4 : 4 : 4 YCbCr 4 : 2 : 2	8 / 10 bit 8 / 10 bit 12 bit	• • •	• • •	• • •
1920 x 1080 / 60i	RGB 4 : 4 : 4 YCbCr 4 : 4 : 4 YCbCr 4 : 2 : 2	8 / 10 bit 8 / 10 bit 12 bit	• • •	• • •	• • •
1920 x 1080 / 50p	RGB 4 : 4 : 4 YCbCr 4 : 4 : 4 YCbCr 4 : 2 : 2	8 / 10 bit 8 / 10 bit 12 bit	• • •	• • •	• • •
1920 x 1080 / 60p	RGB 4 : 4 : 4 YCbCr 4 : 4 : 4 YCbCr 4 : 2 : 2	8 / 10 bit 8 / 10 bit 12 bit	• • •	• • •	• • •

Tulosignaalin ajoitus

FS-A2702DS, FS-A2702DT, FS-A2702DST, FS-A3202DS

Signaali	Resoluutio	Näytteenotto ja muoto	Pikselin syvyys	SDI 1	SDI 2
SD	720 x 487 / 59.94i	YCbCr 4 : 2 : 2	10 bit	•	•
	720 x 576 / 50i	YCbCr 4 : 2 : 2	10 bit	•	•
HD	1280 x 720 / 24p	YCbCr 4 : 2 : 2	10 bit	•	•
	1280 x 720 / 25p	YCbCr 4 : 2 : 2	10 bit	•	•
	1280 x 720 / 30p	YCbCr 4 : 2 : 2	10 bit	•	•
	1280 x 720 / 50p	YCbCr 4 : 2 : 2	10 bit	•	•
	1280 x 720 / 59.94p	YCbCr 4 : 2 : 2	10 bit	•	•
	1280 x 720 / 60p	YCbCr 4 : 2 : 2	10 bit	•	•
	1920 x 1080 / 24p	YCbCr 4 : 2 : 2	10 bit	•	•
	1920 x 1080 / 25p	YCbCr 4 : 2 : 2	10 bit	•	•
	1920 x 1080 / 30p	YCbCr 4 : 2 : 2	10 bit	•	•
	1920 x 1080 / 50i	YCbCr 4 : 2 : 2	10 bit	•	•
	1920 x 1080 / 59.94i	YCbCr 4 : 2 : 2	10 bit	•	•
1920 x 1080 / 60i	YCbCr 4 : 2 : 2	10 bit	•	•	
3G	1920 x 1080 / 50i	YCbCr 4 : 2 : 2 level B -Dual Stream	10 bit	•	•
	1920 x 1080 / 60i	YCbCr 4 : 2 : 2 level B -Dual Stream	10 bit	•	•
	1920 x 1080 / 50p	YCbCr 4 : 2 : 2	10 bit	•	•
	1920 x 1080 / 60p	YCbCr 4 : 2 : 2	10 bit	•	•

Tiedot

FS-E2102D

Nimike	Kuvaus
Paneeli	21.5 TUUMAN TFT LCD (LED)
Resoluutio	1920 x 1080 pikseliä
Kuvasuhde	16 : 9
Aktiivinen alue	476,06(H)mm x 267,79(V)mm
Pikselietäisyys (mm)	0,2479 x 0,2479
Vasteaika (tyypillinen)	22 ms (nousu ja lasku)
Värien määrä	16,7 miljoonaa
Kirkkaus (tyypillinen)	350 cd/m ²
Väriasteikko	BT.709 kalibroitu
Kontrastisuhde (tyypillinen)	1000 : 1
Pintakäsittely	Heijastamaton, antisormenjälki
Kuvakulma (CR>10)	R/L 178°, U/D 178°
Tulosignaali	2 x HDMI (1.4) 1 x DP (1.2)
Lähtösignaali	1 x HDMI (1.4)
Virtalähde	AC/DC-sovitin (AC 100~240V, DC 12V/5A)
Tehonkulutus	45 W max
Latenssi (tyypillinen)	2 ms max
Yksikön mitta	527,9(W) x 334,5(H) x 58,9(D) mm 20,78(L) x 13,17(K) x 2,32(S) tuumaa
Pakkauksen mitat	670(W) x 580(H) x 163(D) mm 26,38(L) x 22,83(K) x 6,41(S) tuumaa
IP-luokitus	IP33 - yleisesti
Paino	5,48 kg, 12,08 lbs. (monitori) 8,45 kg, 18,62 lbs. (toimituspaketti)

Tiedot

FS-E2102DT

Nimike	Kuvaus
Paneeli	21.5 TUUMAN TFT LCD (LED)
Resoluutio	1920 x 1080 pikseliä
Kuvasuhde	16 : 9
Aktiivinen alue	476,06(H)mm x 267,79(V)mm
Kosketusnäyttö	Projisoitu kapasitiivinen USB (2.0)
Pikselietäisyys (mm)	0,2479 x 0,2479
Vasteaika (tyypillinen)	22 ms (nousu ja lasku)
Värien määrä	16,7 miljoonaa
Kirkkaus (tyypillinen)	300 cd/m ²
Väriasteikko	BT.709 kalibroitu
Kontrastisuhde (tyypillinen)	1000 : 1
Pintakäsittely	Heijastamaton, antisormenjälki
Kuvakulma (CR>10)	R/L 178°, U/D 178°
Tulosignaali	2 x HDMI (1.4) 1 x DP (1.2)
Lähtösignaali	1 x HDMI (1.4)
Virtalähde	AC/DC-sovitin (AC 100~240V, DC 12V/5A)
Tehonkulutus	45 W max
Latenssi (tyypillinen)	2 ms max
Yksikön mitta	527,9(W) x 334,5(H) x 58,9(D) mm 20,78(L) x 13,17(K) x 2,32(S) tuumaa
Pakkauksen mitat	670(W) x 580(H) x 163(D) mm 26,38(L) x 22,83(K) x 6,41(S) tuumaa
IP-luokitus	IP33 - yleisesti
Paino	5,5 kg, 12,12 lbs. (monitori) 8,48 kg, 18,69 lbs. (toimituspaketti)

Tiedot

FS-A2702DS

Nimike	Kuvaus
Paneeli	27 TUUMAN TFT LCD (LED)
Resoluutio	1920 X 1080 pikseliä
Kuvasuhde	16 : 9
Aktiivinen alue	597,89(H)mm x 336,31(V)mm
Pikselietäisyys (mm)	0,3114 x 0,3114
Vasteaika (tyypillinen)	14 ms (harmaasta harmaaksi)
Värien määrä	1,07 Mrd.
Kirkkaus (tyypillinen)	800 cd/m ²
Väriasteikko	BT.709 kalibroitu
Kontrastisuhde (tyypillinen)	1000 : 1
Pintakäsittely	Heijastamaton, antisormenjälki
Kuvakulma (CR>10)	R/L 178°, U/D 178°
Tulosignaali	2 x HDMI (1.4) 1 x DP (1.2) 2 x SDI (3G, HD, SD)
Lähtösignaali	1 x HDMI (1.4) 2 x SDI (3G, HD, SD)
Virtalähde	AC/DC-sovitin (AC 100~240V, DC 24V 6,6A)
Tehonkulutus	110W max
Latenssi (tyypillinen)	2 ms max
Yksikön mitta	673(W) x 425(H) x 75,2(D) mm 26,49(L) x 16,73(K) x 2,96(S) tuumaa
Pakkauksen mitat	743(W) x 653(H) x 227(D) mm 29,25(L) x 25,71(K) x 8,94(S) tuumaa
IP-luokitus	IP33 - yleisesti
Paino	8,52 kg, 18,78 paunaa (näyttö ja kansi) 13 kg, 28,66 paunaa. (toimituspaketti)

Tiedot

FS-A2702DT

Nimike	Kuvaus
Paneeli	27 TUUMAN TFT LCD (LED)
Resoluutio	1920 X 1080 pikseliä
Kuvasuhde	16 : 9
Aktiivinen alue	597,89(H)mm x 336,31(V)mm
Kosketusnäyttö	Projisoitu kapasitiivinen USB (2.0)
Pikselietäisyys (mm)	0,3114 x 0,3114
Vasteaika (tyypillinen)	14 ms (harmaasta harmaaksi)
Värien määrä	1,07 Mrd.
Kirkkaus (tyypillinen)	700 cd/m ²
Väriasteikko	BT.709 kalibroitu
Kontrastisuhde (tyypillinen)	1000 : 1
Pintakäsittely	Heijastamaton, antisormenjälki
Kuvakulma (CR>10)	R/L 178°, U/D 178°
Tulosignaali	2 x HDMI (1.4) 1 x DP (1.2)
Lähtösignaali	2 x HDMI (1.4)
Virtalähde	AC/DC-sovitin (AC 100~240V, DC 24V 6,6A)
Tehonkulutus	120W max
Latenssi (tyypillinen)	2 ms max
Yksikön mitta	673(W) x 425(H) x 75,2(D) mm 26,49(L) x 16,73(K) x 2,96(S) tuumaa
Pakkauksen mitat	743(W) x 653(H) x 227(D) mm 29,25(L) x 25,71(K) x 8,94(S) tuumaa
IP-luokitus	IP33 - yleisesti
Paino	8,52 kg, 18,78 paunaa (näyttö ja kansi) 13 kg, 28,66 paunaa. (toimituspaketti)

Tiedot

FS-A2702DST

Nimike	Kuvaus
Paneeli	27 TUUMAN TFT LCD (LED)
Resoluutio	1920 X 1080 pikseliä
Kuvasuhde	16 : 9
Aktiivinen alue	597,89(H)mm x 336,31(V)mm
Kosketusnäyttö	Projisoitu kapasitiivinen USB (2.0)
Pikselietäisyys (mm)	0,3114 x 0,3114
Vasteaika (tyypillinen)	14 ms (harmaasta harmaaksi)
Värien määrä	1,07 Mrd.
Kirkkaus (tyypillinen)	700 cd/m ²
Väriasteikko	BT.709 kalibroitu
Kontrastisuhde (tyypillinen)	1000 : 1
Pintakäsittely	Heijastamaton, antisormenjälki
Kuvakulma (CR>10)	R/L 178°, U/D 178°
Tulosignaali	2 x HDMI (1.4) 1 x DP (1.2) 2 x SDI (3G. HD, SD)
Lähtösignaali	1 x HDMI (1.4) 2 x SDI (3G. HD, SD)
Virtalähde	AC/DC-sovitin (AC 100~240V, DC 24V 6,6A)
Tehonkulutus	120W max
Latenssi (tyypillinen)	2 ms max
Yksikön mitta	673(W) x 425(H) x 75,2(D) mm 26,49(L) x 16,73(K) x 2,96(S) tuumaa
Pakkauksen mitat	743(W) x 653(H) x 227(D) mm 29,25(L) x 25,71(K) x 8,94(S) tuumaa
IP-luokitus	IP33 - yleisesti
Paino	8,67 kg, 19,11 paunaa (näyttö ja kansi) 13.3 kg, 29,32 paunaa. (toimituspaketti)

Tiedot

FS-A3202DS

Nimike	Kuvaus
Paneeli	32 TUUMAN TFT LCD (LED)
Resoluutio	1920 X 1080 pikseliä
Kuvasuhde	16 : 9
Aktiivinen alue	698,4(H)mm x 392,9(V)mm
Pikselietäisyys (mm)	0,36375 x 0,36375
Vasteaika (tyypillinen)	25 ms
Värien määrä	16,7 miljoonaa
Kirkkaus (tyypillinen)	500 cd/m ²
Väriasteikko	BT.709 kalibroitu
Kontrastisuhde (tyypillinen)	1300 : 1
Pintakäsittely	Heijastamaton, antisormenjälki
Kuvakulma (CR>10)	R/L 178°, U/D 178°
Tulosignaali	2 x HDMI (1.4) 1 x DP (1.2) 2 x SDI (3G, HD, SD)
Lähtösignaali	1 x HDMI (1.4) 2 x SDI (3G, HD, SD)
Virtalähde	AC/DC-sovitin (AC 100~240V, DC 24V 6,6A)
Tehonkulutus	90 W max
Latenssi (tyypillinen)	2 ms max
Yksikön mitta	770(W) x 471,5(H) x 80,5(D) mm 30,31(L) x 18,56(K) x 3,17(S) tuumaa
Pakkauksen mitat	911,35(W) x 742,95(H) x 234,95(D) mm 35,88(L) x 29,25(K) x 9,25(S) tuumaa
IP-luokitus	IP33 - yleisesti
Paino	11,5 kg, 25,35 lbs. (näyttö ja kansi) 17,3 kg, 35,14 lbs. (toimituspaketti)

Tiedot

Kosketusnäyttö

Nimike	Kuvaus
Tyyppi	ITO-projisoitu kapasitiivinen kosketusnäyttö
Käyttöjännite	5V
Läpinäkyvyys	> 85 %
Rajapinta	USB 2.0 tai uudempi
Kosketuspiste	10 pistettä

Kosketusnäytön käyttöjärjestelmätuki

Käyttöjärjestelmä	Versio
Windows	Windows 10 IOT / Windows 10 / Windows 8 / Windows 7 / Windows Vista / Windows 2000 / Windows XP
Win CE	Win Embedded Compact 2013 / Win Embedded Compact 7 / Win CE 6 / WinCE.Net
Linux	CentOS, Debian, Fedora, Gentoo, Mandrake (Mandriva), MeeGo, Red Hat, Slackware, SuSE (openSUSE), Ubuntu (Xubuntu) ja Yellow Dog jne. Tukee useimpia 32/64-bittisiä Linux-jakeluversioita, mukaan lukien kernel 2.4.x / 2.6.x / 3.x.x / 4.x.x
Android	Android 2.3 - 7
Mac	OS 9 - 10.12
QNX	RTOS V6.3 - V6.6

Puhdistusohjeet



Noudata sairaalasi protokollaa koskien veren ja kehon nesteiden käsittelyä. Puhdista näyttö miedon pesuaineen ja veden laimennetulla sekoituksella. Käytä puhdistukseen pehmeää puuvillaliinaa tai tuppoo. Tiettyjen puhdistusaineiden käyttö saattaa aiheuttaa tuotteen merkintöjen ja muoviosien haurastumista. Ota yhteyttä puhdistimen valmistajaan nähdäksesi onko aine yhteensopiva. Älä anna nesteen päästä näytön sisään.

Varoitukset

Varo, ettet vahingoita tai naarmuta etusuodatinta tai LCD-paneelia.

- Älä käytä synteettisestä materiaalista (polyesteristä) valmistettua liinaa, koska tämä saattaa aiheuttaa sähköstaattisen värin muutoksen LCD:llä.
- Noudata sairaalasi protokollaa, mikäli näyttö tarvitsee desinfiointia ennen asennusta.

Etusuodatin

1. Poista pöly kuivalla, nukattomalla, ei-hankaavalla, pehmeällä puuvillaliinalla.
2. Poista sormenjäljet tai rasva, käyttämällä nukatonta, ei-hankaavaa, pehmeää puuvillaliinaa, joka on hieman kostutettu vedellä tai pehmeällä kaupallisella lasinpuhdistustuotteella, joka sopii päällystetyille lasipinnoille.
3. Pyyhi hellävaroen kuivalla puuvillaliinalla.

Seuraavat puhdistustuotteet ovat testattuja ja hyväksytyt:

- Misty Clear Lemon 10 desinfiointiaine • Bohle Glass Cleaner • ZEP Heavy-Duty Glass & All Surface Cleaner • Klear Screen • Screen TFT (Kontakt Chemie) • Incidin Foam (Ecolab) • Microzid
- mieto pesuaine • Isopropyylialkoholi, jonka pitoisuus on < 5 % • kotitalouskäyttöön tarkoitettu valkaisuaine (yleinen natriumhypokloriitti, liuokset, joissa on 5,25 % natriumhypokloriittia ja jotka on laimennettu vedellä 1:10–1:100)

Älä käytä etusuodattimella:

- alkoholi/liuottimet, joiden pitoisuus on suurempi kuin 5 % • vahvat emäkset, vahvat liuottimet
- happo • puhdistusaineet fluoridipesuaineilla • ammoniakkipesuaineet • hankaavat aineet • teräsvilla
- sieni hankaavilla • Terästerät • synteettinen (polyesteri) kangas • teräslangalla valmistettu kangas

Kaappi

1. Puhdista kaappi käyttämällä pehmeää puuvillaliinaa, kevyesti kostutettuna tunnetulla puhdistustuotteella lääketieteellistä laitetta varten.
2. Toista vain veden kanssa.
3. Pyyhi kuivalla liinalla

Kaapi on testattu seuraavien tuotteiden kestoa varten:

- Virex käyttövalmis desinfiointipuhdistusaine • Misty Clear Lemon 10 desinfiointiaine • Misty Monikäyttöinen desinfiointipuhdistusaine • Misty Monikäyttödesinfiointiaine Cleaner II • ZEP Heavy-duty Glass & All Surface Cleaner • Klear Screen • Screen TFT (Kontakt Chemie) • Incidin-vahto (Ecolab) • Microzid • mieto puhdistusaine • isopropyyli alcohol, jonka konsentraatio on < 5 % • kotitalouskäyttöön tarkoitettu valkaisuaine (yleinen natriumhypokloriitti, 5,25 % natriumhypokloriittia, joka on laimennettu vedellä 1:10–1:100) • Precise Hospital Foam Cleaner -desinfiointiaine

Kiitos, että valitsit tuotteemme.

Huolto

Kysy lisätietoja tai apua alla olevasta asiakaspalvelusta.

Takuu

Yksi vuosi, osat ja työ.

 EY-edustaja

KTR Europe GmbH

Mergenthalerallee 77, Eschborn 65760, Saksa

Puh. +49(0)6196-887170



FOREESEON GmbH

Industriestrasse 38a, 63150 Heusenstamm, Saksa

Puh. +49(0)6104-643980



FOREESEON UK Ltd.

1 Wolsley Road, East Molesey

Surrey, KT8 9EL

Yhdistynyt Kuningaskunta

Puh. +44 (0)208-5461047



FOREESEON KOREA

B-408, U-Space2, 670 Daewangpangyo-ro, Bundang-gu,

Seongnam-si, Gyeonggi-do, Republic of Korea

Tel. +82-31-8017-0780



FOREESEON (Shanghai) Medical Equipment Co., Ltd.

Room 1010, Building A

1439 Wuzhong Road

Rhein Hongjing Center, Minhang District, Shanghai, China

Tel: 18521095596



FSN™

FOREESEON CUSTOM DISPLAYS, INC.

2210 E. Winston Road, Anaheim, CA 92806 USA

Puh. 1-714-300-0540 Faksi. 1-714-300-0546

FSN2079 1/2024 Rev. - 1/2024

Tekniset tiedot voivat muuttua ilman erillistä ilmoitusta.



www.fsnmed.com