

FSN

FHD-skärm

Bruksanvisning

FS-E2102D

FS-E2102DT

FS-A2702DS

FS-A2702DT

FS-A2702DST

FS-A3202DS

Innan du ansluter, använder eller justerar denna produkt, ska du läsa igenom bruksanvisningen noggrant och fullständigt.

Svenska

Specifikationerna och informationen i detta dokument kan komma att ändras utan föregående meddelande.



Bruksanvisning för denna produkt finns också tillgängligt i elektroniskt format (eIFU). Välj mellan flera språk. Använd Adobe Acrobat-programvara för att visa eIFUs. Åtkomst till eIFUs online på fsnmed.com/support/eifu/

Produktbeskrivning / avsedd användning



Denna produkt från FSN Medical Technologies är en kirurgisk bildskärm av hög kapacitet utformad för avancerade digitala operativa applikationer. Den här medicinska skärmen är unikt utrustad för att hantera uppgifter i den krävande operationssalsmiljön. Prestandaegenskaper inkluderar:

- Snabbsignaldetektering, robusta lägestabeller
- Förvrängningsfria bilder
- Fläktlösa - kompatibla sterila fält
- Kalibrerad till klinisk färg
- Bildpanorering, zooma, frysa, bild-i-bild

Avsedda ändamål

Enheten är avsedd att anslutas till annan medicinsk utrustning och för att visa bilder eller videor från endoskopiska kameror, rumskameror och patientinformation som ultraljud, kardiologi och anesthesiologi. Enheten är inte avsedd för diagnos. Denna enhet är avsedd att vara kompatibel med annan högspecialiserad kirurgisk och diagnostisk utrustning som används i kirurgiska operationssalar och rum, akutrum och utrymmen för procedur.

Miljö för avsedd användning

Denna enhet är avsedd att användas av en utbildad läkare i vårdinrättning där kontakt med en patient är mycket liten (ingen tillämpad del).

Denna skärm är utformad för att uppfylla de medicinska säkerhetskraven för en enhet nära patienten.



































Varning: Den här enheten får inte användas i samband med utrustning för hjärt-lungräddning.

Indikationer för användning

Denna enhet ska användas av en utbildad läkare för att visa bilder från procedurer, såsom endoskopi, ultraljud, kardiologi och anesthesi och intensivvård. Denna enhet ansluts till medicinsk bildutrustning för att visa bilder, videor eller patientinformation under kirurgiska ingrepp. Enheten är inte avsedd för diagnos.

Symboldefinitioner

Följande symboler visas på produkten, dess etikett eller produktförpackning. Varje symbol har en särskild definition, enligt definitionen nedan:

	Farlig: Högspänning		Strömadapter		Se medföljande dokument
	Likström		Indikerar jordad ekvipotential		Unik enhetsidentifierare
	Följ instruktionerna för användning		Indikerar övre nedre riktning		Korea-certifiering
	DC-strömbrytare		Ömtålig		Godkänd enligt CCC föreskrifterna
	Undvik kontakt med vätska		Maximal stapling		Kinas RoHS-etiketter
	Se bruksanvisningen		Indikerar tillverkaren		Katalognummer
	Anger tillverkningsdatum		Auktoriserad representant i Europeiska gemenskapen		Medicinsk utrustning
	Serienummer		Fuktighetsbegränsning		Se bruksanvisningen - elektronisk
	Temperaturbegränsning		Atmosfärisk tryckbegränsning		Importör
	Brittisk bedömning av överensstämmelse		Ström PÅ		Ström AV
	UK ansvarig person				
	Indikerar bevis på överensstämmelse med EU 2017/745 förordning om medicintekniska produkter och tillämpliga standarder.				
	Medicinsk utrustning är i överensstämmelse med ANSI/AAMI ES60601-1 (2005) + AMD 2 (2021) och CAN/ CSA-C22. 2 nr 60601- 1 (Tillägg 2:2022) vad gäller elektrisk stöt, brandrisker och mekanisk fara.				
	Testad för att uppfylla FCC klass B-standarderna (USA).				
	Om avfall som utgörs av eller innehåller elektrisk och elektronisk utrustning (WEEE direktiv 2012/19/EU). Denna symbol anger att elektronisk utrustning som avfall inte får placeras om sorterat kommunalt avfall och måste samlas separat. Kontakta tillverkaren eller ett annat avfallsföretag för att avveckla din utrustning.				

Notera: En tryckt kopia av manualen på engelska levereras med produkten. Användare inom EU-länder, ska kontakta den lokala distributören för andra språk. Detta gäller för EU-medlemsstater där produkten har köpts via auktoriserade kanaler.

Varningar och försiktighetsåtgärder

Varningsinformation



Den här symbolen uppmärksammar användaren om att viktig litteratur gällande driften för denna enhet har inkluderats. Därför bör den läsas noggrant för att undvika potentiella problem.



Symbolen varnar användarna om att icke isolerad spänning inom enheten kan ha tillräcklig styrka att orsaka elektriska stötar. Därför är det farligt att komma i kontakt med någon del inuti enheten. För att minska risken för elektrisk stöt, ska höljet INTE plockas bort (eller baksidan). Det finns inga reparerbara delar på insidan. Kontakt kvalificerad servicepersonal.

För att förhindra brand- och chockrisker, ska enheten inte exponeras för regn eller fukt. Använd inte den här enhetens polariserade kontakt med en förlängningsladd eller andra uttag om inte stiften kan sättas in helt.



Underwriters Laboratories (UL) Klassificering:

UL-överensstämmelse om säkerhet:

Denna medicinska LCD-skärm är U.L. Klassificerad MED RESPEKT FÖR ELEKTRISK STÖT, BRAND OCH MEKANISKA FAROR ENDAST I ÖVERENSSTÄMMELSE MED UL 60601-1/CAN/CSA C22.2 NR 601,1



EU-överensstämmelse och efterlevnad av elektromagnetisk kompatibilitet (EMC):

Denna medicinska LCD-skärmenhet uppfyller kraven i EN60601-1 och EN60601-1-2 för att överensstämma med direktivet om medicinsk utrustning ((MDR 2017/745). Tillbehör till CE-klass I medicinsk utrustning.

Den här medicinska LCD-skärmen uppfyller endast ovanstående standarder när den används med den medföljande medicinska strömförsörjningen av kvalitet. Använd endast 120V klassad 5-15P typ av kontakt i USA.

ATM065T-P120 (FS-E2102D, FS-E2102DT)

ATM160T-P240 (FS-A2702DS, FS-A2702DT, FS-A2702DST, FS-A3202DS)

Försiktighet: Se till att nätsladden är av korrekt typ som krävs för ditt geografiska område. Denna medicinska LCD-skärm har en universal strömförsörjning som möjliggör drift med antingen 100-120V AC eller 200-240V spänningsområden (ingen användarjustering krävs).

Använd korrekt nätsladd med rätt typ av kontakt. Om strömkällan är 120 V AC, ska du använda en nätsladd som är en nätkabel sjukhusklassad med NEMA 5- 15 typ av kontakt, märkt för 125 växelspanning med UL- och C-UL-godkännanden. Om strömkällan har en strömförsörjning på 240 V AC, ska du använda tandem (T-blad) typ av anslutningskontakt med jordledarkabel som uppfyller respektive lands säkerhetsbestämmelser i Europa.

Ett jordat uttag, som finns på baksidan av bildskärmen, kan användas för att jorda bildskärmens chassi. Ett sådant uttag ska måste installeras i enlighet med gällande elektriska koder. Det jordade uttaget visas i den mekaniska ritningen som finns i denna användarhandbok.



Återvinning (WEEE-direktiv 2012/19/EU)

Följ lokala föreskrifter och återvinningsplaner gällande återvinning eller bortskaffande av denna utrustning.

Varning: Användning av denna utrustning intill eller staplad med annan utrustning bör undvikas, eftersom det kan leda till felaktig användning. Om sådan användning krävs, ska denna utrustning och annan utrustning följas för att bekräfta att de fungerar normalt.

Varning: Användning av tillbehör, givare och kablar andra än de som anges eller tillhandahålls av tillverkaren av denna utrustning kan resultera i ökad elektromagnetiska utsläpp eller minskad elektromagnetisk immunitet från denna utrustning och resultera i felaktig användning.

Varning: Bärbar RF-kommunikationsutrustning (inklusive kringutrustning som antennkablar och externa antenner) bör inte användas närmare än 30 cm (12 tum) till någon del av denna medicinska LCD-skärmen, inklusive kablar som anges av tillverkaren. I annat fall kan försämring av utrustningsprestanda bli resultatet.

Varning: Användning av denna utrustning i röntgen- eller magnetisk resonansmiljö kan resultera i nedsättning av prestandan för denna utrustning, störningar med annan utrustning eller med radiotjänster.

Varning: Användning av kablar och/eller andra tillbehör med denna enhet, annat vad som angetts, kan leda till ökade utsläpp eller minskad immunitet för enheten.

Varning: Denna produkt anses inte vara fysiskt kompatibel att anslutas till HF (Hög frekvens) elektrokirurgisk utrustning.

Varning: Ej lämplig för användning i närvaro av en brandfarlig anestesiblandning med syre eller med lustgas.

Säkerhetsinstruktioner

Om säkerhet

1. Innan du ansluter nätsladden till nätadaptern måste, ska du se till att DC-adapterns spänningsbeteckning motsvarar det lokala elnätet.
2. Sätt aldrig i något metalliskt i skåpets öppningar på den medicinska LCD-skärmen. Om du gör det kan det leda till risk för elektrisk stöt.
3. För att minska risken för elektrisk stöt, ska höljet inte plockas bort. Inga reparerbara delar finns inuti enheten. Endast en kvalificerad tekniker bör öppna höljet för den medicinska LCD-skärmen.
4. Använd aldrig din medicinska LCD-skärm om nätkabeln är skadad. Låt inte något ligga kvar på nätsladden och håll sladden borta från områden där människor kan snubbla över den.
5. Var noga med att hålla i stickkontakten och inte sladden, när du kopplar ur den medicinska LCD-skärmen från ett eluttag.
6. Dra ur nätsladden till den medicinska LCD-skärmen när den lämnas oanvänd under en längre tid.
7. Koppla ur nätsladden till den medicinska LCD-skärmen från vägguttaget innan du utför någon service.
8. Om din medicinska LCD-skärm inte fungerar som den ska, i synnerhet om det förekommer ovanliga ljud eller lukter från den, ska du koppla ur den omedelbart och kontakta en auktoriserad återförsäljare eller servicecenter.
9. Kontakta tillverkaren om skärmen ska installeras i ett otillgängligt område.

Varning: Rör inte inmatnings- eller utgångskontakterna och patienten samtidigt.

Varning: Denna medicinska LCD-skärm är avsedd för anslutning till in- och utgångssignaler, och andra kontakter som överensstämmer med relevant IEC-standard (t.ex. IEC60950 för IT-utrustning och IEC60601-serien för medicinsk elektrisk utrustning). Dessutom ska alla sådana kombinationssystem följa standarden IEC 60601-1-1 eller klausul 16 i 3 utgåvan enligt IEC 60601-1, säkerhetskrav för medicinska elsystem. Varje person som har utformat ett kombinationssystem, ansvarar för att systemet uppfyller kraven i IEC 60601-1-1 eller klausul 16 i 3 utgåvan av IEC 60601-1, respektive. Om någon som helst tvekan råder, ska du kontakta en kvalificerad tekniker eller din lokala representant.

Varning: För att undvika risk för elektrisk stöt, ska denna utrustning endast anslutas till ett nätaggregat med skyddsjordning. Strömförsörjning (AC/DC-adapter) anges som en del av LCD-färgskärm. Placera inte utrustningen på ett sådant sätt att det är svårt att koppla ur nätsladden från apparatens uttag.

Varning: Ändra inte denna utrustning utan tillstånd från tillverkaren.

Produktsäkringen har lägre brytförmåga. Installera inte vid byggnadens elsystem, potentiell kortslutningsström som överstiger 35 A.

Miljökrav för drift och förvaring

Temperaturområde inom 0 °C till 40 °C (drift), -20 °C till 60 °C (förvaring)

Relativt luftfuktighetsområde 10% till 85% (drift), 10 % till 90 % (lagring)

Intervall för lufttrycket inom 700 till 1060hPa.

Vid installation

1. Öppningar i skåpet med den medicinska LCD-skärmen är avsedd för ventilation. För att förhindra överhettning ska dessa öppningar inte blockeras eller täckas. Om du placerar den medicinska LCD-skärmen i en bokhylla eller något annat slutet utrymme, ska du vara noga med att ge tillräcklig ventilation.
2. Utsätt inte den medicinska LCD-skärmen för regn eller använd den inte heller nära vatten Om den medicinska LCD-skärmen oavsiktligt blir blöt, ska du koppla ifrån den och kontakta en auktoriserad återförsäljare omedelbart. Du kan rengöra den medicinska LCD-skärmen med en fuktig duk efter behov, men var noga med att koppla ur den medicinska LCD-skärmen först.
3. Placera din medicinska LCD-skärm nära ett lättåtkomligt vägguttag.
4. Hög temperatur kan orsaka problem. Max driftstemperatur är 40 °C. Använd inte den medicinska LCD-skärmen i direkt solljus och håll den borta från uppvärmningsanordningar, spisar, eldstäder och källor till värme.
5. Placera inte den medicinska LCD-skärmen på ett instabilt stativ. Den medicinska LCD-skärmen kan sluta fungera eller falla.
6. Den här medicinska LCD-skärmen ska inte falla när den lutas i 5 ° vinkel, i något läge som helst, under NORMAL ANVÄNDNING, med undantag för transport.
7. I den position som anges för transport, ska den medicinska LCD-skärmen inte överbalanseras när den lutas i 10 graders vinkel.
8. När denna produkt ska bäras, ska båda handtagen (om de ingår) användas på vänster och höger sida av produkten med helst två personer. Om du vill att produkten ska installeras på ett annat ställe, slå ett samtal till ditt servicecenter.
9. Originalkablar och tillbehör ska endast användas med enheten.
10. Lägg inte skärmen på annan utrustning.

Reparera

Försök inte själv att serva den medicinska LCD-skärmen, eftersom öppnande eller demontering av höljen kan utsätta dig för farliga spänningar eller andra faror och upphäver garantin. Hänvisa all service till kvalificerad servicepersonal. Koppla bort den medicinska LCD-skärmen från strömkällan och hänvisa service till kvalificerad personal under följande förutsättningar:

- Om nätsladden eller kontakten är skadad eller sliten.
- Om vätska har spillts på den medicinska LCD-monitorn.
- Om objekt har fallit in i den medicinska LCD-skärmen.
- Om den medicinska LCD-skärmen har varit utsatt för regn eller fukt.
- Om den medicinska LCD-skärmen har utsatts för allt för många stötar genom att ha tappats.
- Om skåpet har skadats.
- Om den medicinska LCD-skärmen verkar vara överhettad.
- Om den medicinska LCD-skärmen avger rök eller onormal lukt.
- Om den medicinska LCD-monitorn inte fungerar enligt bruksanvisningen.

Biologiska risker

För att förhindra spridning av infektioner, ska denna enhet endast användas i miljöer där biologisk sanering kan utföras framgångsrikt.

Returnerad produkt

När felsökningen är klar och problem kvarstår, ska skärmen desinficeras och återlämnas till FSN med originalförpackningen. Inkludera tillbehören som medföljde skärmen som ska skickas tillbaka. Bifoga en kort förklaring till felet.

Ta kontakt med FSN Medical Technologies för a RMA-nummer och instruktioner innan du skickar tillbaka enheten.

Tillbehör

Använd endast tillbehör specificerad av tillverkaren eller säljs tillsammans med den medicinska LCD-skärmen.

Klassificering för säkerhetsöverensstämmelse

- Skydd mot elektrisk stöt: Klass I inklusive AC/DC-adapter. Denna medicinska utrustning är i överensstämmelse med ANSI/AAMI ES60601-1 (2005) + AMD 2 (2021) och CAN/ CSA-C22. 2 nr 60601- 1(Tillägg 2:2022) vad gäller elektrisk stöt, brandrisker och mekanisk fara.
- Tillämpade delar: Inga tillämpade delar.
- Graden av säkerhet i närvaro av brandfarlig anestesiblandning med luft, syre eller lustgas. Ej lämplig för användning i närvaro av en brandfarlig anestesiblandning med syre eller med lustgas.
- För kritiska applikationer, rekommenderas det att man har en ersättningsmonitor tillgänglig.
- Funktionssätt: Kontinuerlig.

Meddelande till användaren:

Alla allvarliga incidenter som inträffat i samband med enheten ska rapporteras till tillverkaren och den behöriga myndigheten i den medlemsstat där användaren och/eller patienten är etablerad. Ta kontakt med din lokala försäljningsrepresentant för FSN Medical Technologies för information om förändringar och nya produkter.

Elektromagnetisk kompatibilitet

Denna medicinska skärmenhet har utformats och testats för att uppfylla IEC 60601-1-2:2014/AMD1:2020 krav gällande EMC med andra enheter. För att säkerställa elektromagnetisk kompatibilitet (EMC) ska skärmen monitorn installeras och användas i enlighet med EMC-informationen i denna bruksanvisning.

Denna medicinska-skärmen har testats och befunnits uppfylla gränserna för en klass B digital enhet, enligt del 15 i FCC-reglerna. Dessa gränser är utformade för att ge ett rimligt skydd mot störningar. Denna bildskärm kan utstråla radiofrekvensenergi och, om den inte installeras och används i enlighet med anvisningarna, kan den störa annan radiokommunikationsutrustning. Det finns ingen garanti för att störningar inte kommer att inträffa i en viss installation. Om denna utrustning visar sig orsaka skadlig störning för radio- eller TV-mottagning, uppmanas användaren att försöka korrigera störningen genom att utföra en eller flera av följande åtgärder:

1. Ändra eller flytta mottagarantennen.
2. Öka avståndet mellan den medicinska LCD-skärmen och föremålet för störningar.
3. Ansluta bildskärmen till ett uttag på en annan elektrisk krets än den enhet som störningen är ansluten till.
4. Kontakta återförsäljaren eller en erfaren radio/TV-tekniker för hjälp.

MEDDELANDEN TILL ANVÄNDAREN

Denna enhet överensstämmer med del 15 i FCC-reglerna. Drift är föremål för följande två villkor: (1) denna enhet får inte orsaka skadlig störning, och (2) den här enheten måste acceptera eventuella mottagna störningar, inklusive störningar som kan orsaka oönskad användning.

FCC VARNING

Denna medicinska LCD-skärm genererar eller använder radiofrekvensenergi. Ändringar eller modifieringar på denna medicinska LCD-skärm kan orsaka skadliga störningar om inte ändringarna är uttryckligt angivna och godkända i användarmanualen. Användaren kan förlora behörighet att använda denna utrustning om en icke godkänd ändring eller modifiering utförs.

PRODUKTENS LIVSTID

LCD-panelernas prestanda kan försämrans under längre perioder. Kontrollera periodvis att denna skärmen fungerar korrekt. Enhetens förväntade livslängd är fyra år. Se till att skärmen ren för att förlänga dess livslängd.

1. Vägledning och tillverkarens förklaring - elektromagnetisk emission

Den medicinska LCD-skärmen är avsedd att användas i den elektromagnetiska miljön som anges nedan. Användaren av enheten ska se till att den medicinska LCD-skärmen används i en sådan miljö.		
Mätningar av Interferensemissioner	Nivå på överensstämmelse	Elektromagnetisk miljö - vägledning
RF-utsläpp enligt CISPR 11	Uppfyller grupp 1	Enhetens egenskaper som bestäms av sändningstillstånd för dess industri- och sjukhusanvändning (CISPR 11, Klass A). När den används i en livsmiljö (för vilken CISPR 11 kräver vanligtvis klass B), kan den här enheten kanske inte ge tillräckligt skydd för radiotjänster. Användaren ska vid behov vidta korrigerande åtgärder såsom implementering eller omorientering av enheten.
RF-utsläpp enligt CISPR 11	Uppfyller klass B	
Utsläpp av harmoniska svängningar enligt IEC 61000-3-2	Uppfyller klass A	
Spänningsvariationer/flimmerutsläpp enligt IEC 61000-3-3	Uppfyller	

2. För användning av ME-enheter i professionella vårdinrättningar. Vägledning och tillverkarens deklARATION - elektromagnetisk immunitet

Den medicinska LCD-skärmen är avsedd att användas i den elektromagnetiska miljön som anges nedan.. Användaren av den medicinska LCD-skärmen ska säkerställa att den används i en sådan miljö..		
Test av interferensimmunitet	IEC 60601-1-2:2014 nivå på överensstämmelse	Elektromagnetisk miljövägledning
Elektrostatisk urladdning (ESD) enligt 3IEC 61000-4-2	Uppfyller ± 2 kV, ± 4 kV, ± 6 kV, ± 8 kV urladdning mellan kontakter ± 2 kV, ± 4 kV, ± 8 kV, ± 15 kV urladdning till luft	Golven bör vara av trä, betong eller keramikplattor. Om golven är täckta med syntetmaterial, ska den relativa fuktigheten vara minst 30 %
Snabba övergående elektriska störningar/ skurar enligt IEC 61000-4-4	Uppfyller ± 2 kV för huvudledning ± 1 kV för ingång-/ utgångsledningar	Kvaliteten på försörjningsspänningen ska motsvara den typiska företags- eller sjukhusmiljö.
Överspänning enligt IEC 61000-4-5	Uppfyller ± 1 kV push-pull spänning ± 2 kV common-mode spänning	Kvaliteten på försörjningsspänningen ska motsvara den typiska företags- eller sjukhusmiljö.
Kortvarig spänningssänkning, korta avbrott och fluktuationer i försörjningen enligt IEC 61000-4-11	0 % U_T^* ; 0,5 cykel Vid 0°, 45°, 90°, 135°, 180°, 225°, 270°, 315° 0 % U_T ; 1 cykel och 70 % U_T ; 25/ 30 Enfas: vid 0° 0 % U_T ; 250/ 300	Kvaliteten på huvudkraftnätet ska vara av en vanlig kommersiell eller sjukhusmiljö. Om användaren av enheten begär friktionsfri funktion även vid avbrott i strömförsörjningen, rekommenderas det att enheten får strömförsörjning från en annan leverantör som är fri från avbrott.
*Notera: U_T är nätets växelspanning innan testnivåerna appliceras.		

3. För användning av ME-enheter i professionella vårdinrättningar. Testspecifikation för KAPSLINGSPORTENS IMMUNITET till RF-trådlös kommunikationsutrustning (enligt IEC 60601-1-2:2014)

Den medicinska LCD-skärmen är avsedd att användas i den elektromagnetiska miljön som anges nedan. Användaren av den medicinska LCD-skärmen ska säkerställa att den används i en sådan miljö..						
Testfrekvens MHz	Band MHz	Service	Modulering	Största effekt W	Avstånd m	IMMUNITETSTESTNIVÅ V/m
385	380 till 390	TETRA 400	Pulsmodulering 18 Hz	1,8	1,0	27
450	430 till 470	GMRS 460 FRS 460	FM ± 5 kHz slag ± 1 kHz sinusvåg	2	1,0	28
710	704 till 787	Band 13, 17	Pulsmodulering 217 Hz	0,2	1,0	9
745						
780						
810	800 till 960	GSM 800/900 TETRA 800, iDEN 820, CDMA 850, LTE Band 5	Pulsmodulering 18 Hz	2	1,0	28
870						
930						
1720	1700 till 1990	GSM 1800 CDMA 1900 GSM 1900 DECT (Digital förbättrad trådlös telekommunikation), LTE Band 1,3, 4, 25 UMTS	Pulsmodulering 217 Hz	2	1,0	28
1845						
1970						
2450	2400 till 2570	Bluetooth, WLAN 802,11 b/g/n, RFID 2450 LTE Band 7	Pulsmodulering 217 Hz	2	1,0	28
5240	5100 till 5800	WLAN 802.11 a/n	Pulsmodulering 217 Hz	0,2	1,0	9
5500						
5785						
*Notera: Om så krävs för att uppnå IMMUNITETSTESTNIVÅ, kan avståndet mellan sändarantennen och medicinsk LCD-skärm minskas till 1 m. Testavståndet på 1 m är tillåtet enligt IEC 61000-4-3.						

4. Vägledning och tillverkarens deklARATION – elektromagnetisk immunitet – för utrustning och system som inte är livsuppehållande

Den medicinska LCD-skärmen är avsedd att användas i den elektromagnetiska miljön som anges nedan. Användaren av den medicinska LCD-skärmen ska säkerställa att den används i en sådan miljö.			
Tester av interferens-immunitet	IEC 60601-1-2:2014 Testnivå	Nivå på överens-stämmelse	Elektromagnetisk miljö - riktlinjer
<p>Genomförd RF störningar enligt IEC 61000-4-6</p> <p>Utstrålad RF störningar enligt IEC 61 000-4-3</p>	<p>3 V rms 150 kHz till < 80 MHz</p> <p>3 V/m 80 MHz till 2,5 GHz</p>	<p>3 V eff</p> <p>3 V/m</p>	<p>Bärbar och mobil RF-kommunikationsutrustning ska inte användas närmare någon del av den medicinska LCD-skärmen, inklusive kablar, än det rekommenderade separationsavståndet kalkylerat från ekvationen tillämplig för sändarens frekvens.</p> <p>Rekommenderat separationsavstånd:</p> $d = 1.2 \sqrt{P}$ <p>Där P är sändarens nominella effekt av sändaren i watt (W) enligt informationen som tillhandahållits av tillverkaren av sändaren och d är det rekommenderade separationsavståndet i meter [m].</p> <p>Fältstyrkan hos stationära sändare vid alla frekvenser på plats bör vara enligt en studie, mindre än nivån på överensstämelse b.</p> $d = 1.2 \sqrt{P}$ <p>80 MHz till < 800 MHz</p> $d = 2.3 \sqrt{P}$ <p>800 MHz till 2,5 GHz</p> <p>Störningar kan uppstå i närheten av utrustning märkt med följande symbol:</p> 
<p>Notera: Dessa riktlinjer kanske inte gäller i alla situationer. Spridning av elektromagnetiska mängder påverkas av absorptioner och reflektioner från byggnader, föremål och personer.</p>			
<p>a Fältstyrkor från fasta sändare, som basstationer för radio [mobil/sladdlösa] telefoner och mobila radioapparater, amatörradio, AM och FM radio- och TV-sändning kan inte förutses teoretiskt med noggrannhet. För att bedöma de stationära sändarnas elektromagnetiska miljö ska en platsundersökning övervägas. Om den uppmätta fältstyrkan på den plats som enheten används överstiger ovanstående nivåer för överensstämelse, ska enheten följas för att verifiera normal drift. Om ovanliga egenskaper för prestandan observeras, kan ytterligare åtgärder vara nödvändiga, till exempel en modifierad orientering eller en annan plats för enheten.</p> <p>b Över frekvensområdet 150 kHz till 80 MHz, ska fältstyrkorna vara mindre än 3 V/m.</p>			

5. Rekommenderade separationsavstånd mellan bärbar och mobil RF-kommunikationsutrustning och den medicinska LCD-skärmen

Den medicinska LCD-skärmen Den medicinska LCD-monitorn är avsedd för användning i den elektromagnetiska miljön där RF störningarna kontrolleras. Användaren av enheten kan förhindra elektromagnetisk störning genom att hålla ett minimaavstånd mellan bärbar och mobil RF-kommunikationsutrustning (sändarna) och enheten, som en funktion av kommunikationsenhetens utteffekt, enligt nedan.

Sändarens nominella effekt [W]	Separationsavstånd [m] enligt sändarens frekvens		
	150 kHz till < 80 MHz $d = 1.2 \sqrt{P}$	80 MHz till < 800 MHz $d = 1.2 \sqrt{P}$	800 MHz till 2,5 GHz $d = 2.3 \sqrt{P}$
0,01	0,12	0,12	0,23
0,1	0,38	0,38	0,73
1	1,2	1,2	2,3
10	3,8	3,8	7,3
100	12	12	23

För sändare är klassade vid en maximal utgångseffekt som inte anges ovan, kan det rekommenderade separationsavståndet **d** i meter (m) beräknas med hjälp av ekvationen som är tillämplig på sändarens frekvens, där **P** är sändarens maximala utgångseffekt för sändaren i watt (W) enligt sändarens tillverkare.



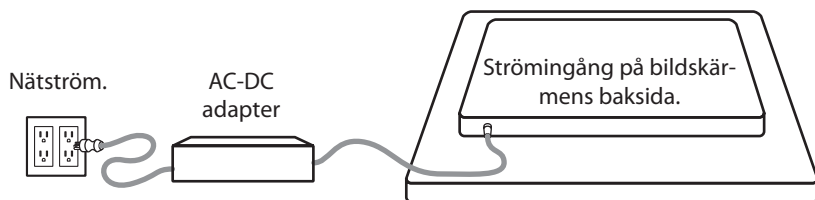



Ansluta strömförsörjningen



Monitor	Maximal längd för DC-förlängningskabeln* (fot)
FS-A2702DS, FS-A2702DT, FS-A2702DST, FS-A3202DS	75
FS-E2102D, FS-E2102DT	25

* Om längre förlängning används, finns det risk för onormal användning av produkten.

Tillbehör

Artikel	IFU	AC-DC Adaptor 6.23ft/1.9m	Nätkabel 6ft/1,8 m*	HDMI-Kable	USB-Kable (touch)	SDI BNC-Kable	Monterings-skruvlar
 FS-E2102D	■	■	■	■			■
 FS-E2102DT	■	■	■	■	■		■
 FS-A2702DS	■	■	■	■		■	■
 FS-A2702DT	■	■	■	■	■		■
 FS-A2702DST	■	■	■	■	■	■	■
 FS-A3202DS	■	■	■	■		■	■

* USA, Storbritannien, EU, Kina. Sjukhusklassat uttag.

FS-E2102D, FS-E2102DT

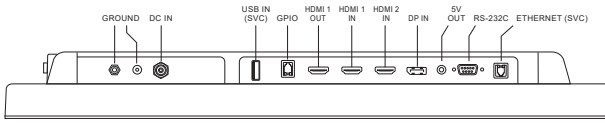
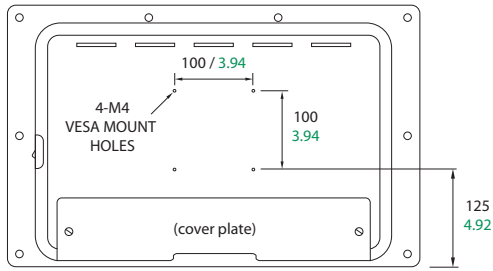
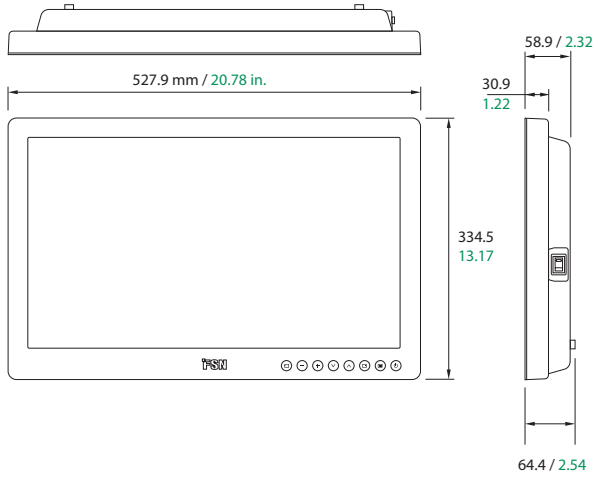

FS-E2102D

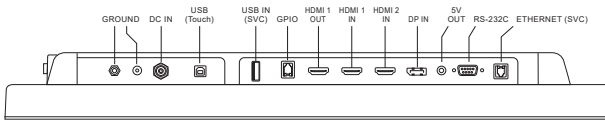

FS-E2102DT

FS-A2702DS, FS-A2702DT, FS-A2702DST

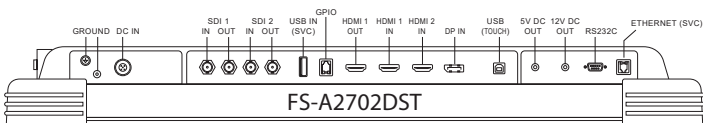
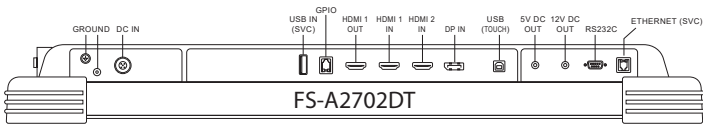
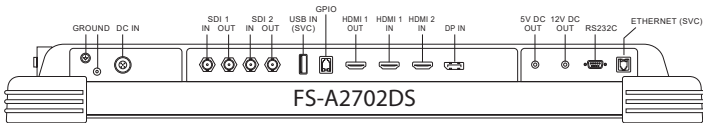
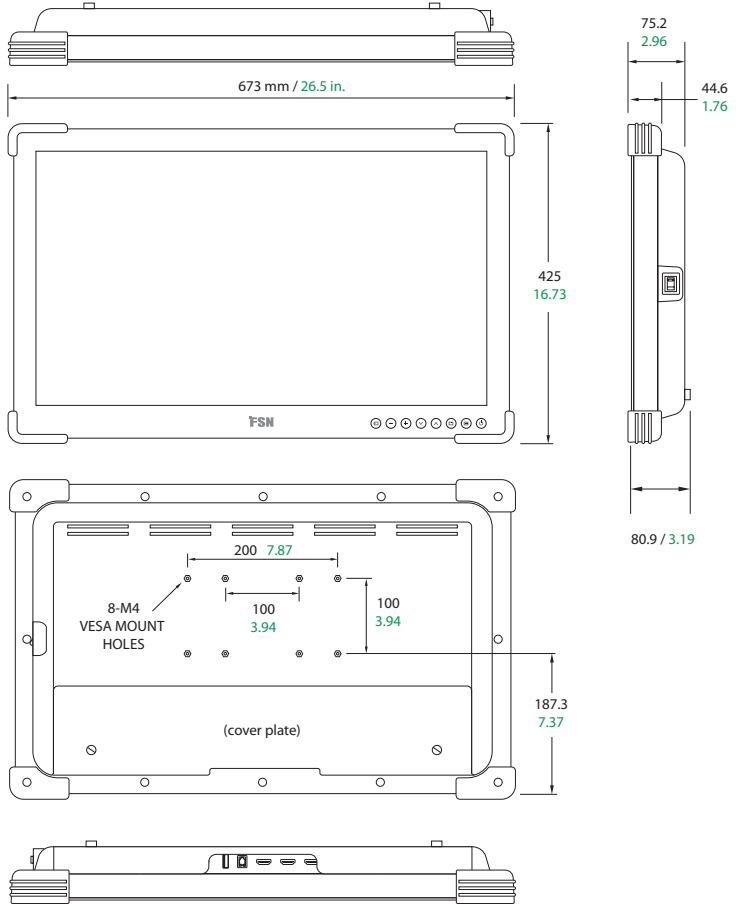

FS-A3202DS

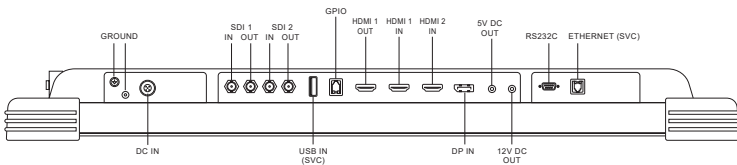
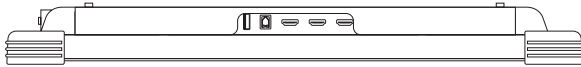
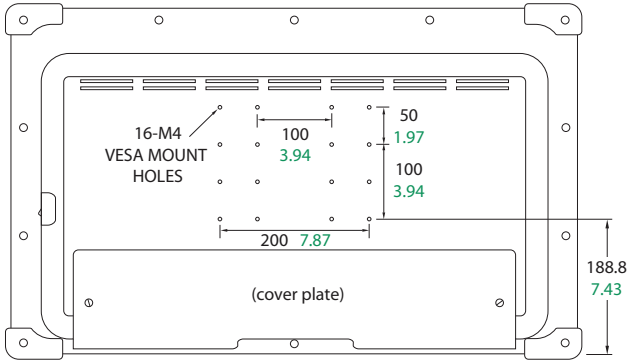

Kontroller

Inställningsmeny på skärmen (OSD)

<p>När OSD -menyn är aktiverad, tryck för att minska justeringen av den valda funktionen.</p>	<p>När OSD -menyn är aktiverad, tryck för att flytta menyvalet nedåt.</p>	<p>Tryck för att aktivera PIP-funktionen (bild i bild). Ej tillgängligt när Smart-ingång är aktiverad.</p>	<p>Tryck för att slå på/av strömmen till främre skärmens visning. Om den här ikonen inte är tänd, har strömbrytaren på skärmens baksida stängts av.</p>
			
<p>Tryck för att visa meny för val av ingång och tilländra skärmens signalkälla. Tryck UPP eller NER. Tryck sedan PLUS för att välja önskad källa.</p>	<p>När OSD-meny är aktiverad, tryck för att ange en undermeny, eller öka justeringen av den valda funktionen.</p>	<p>När OSD-meny är aktiverad, tryck för att flytta menyvalet uppåt.</p>	<p>Tryck för att aktivera OSD-meny. När OSD-meny är aktiv, trycker du för att avsluta från huvudmeny eller undermeny.</p>
<p>Tryck på PLUS och PLUS tillsammans, för att aktivera eller inaktivera funktionen knapplås.</p>			

Inställningsmenyer på skärmen (OSD)

FSN-bildskärmar är utrustade med en mängd olika funktioner för systeminställningar, bildjusteringar och kontroll av skärmlayouter. Dessa funktioner hanteras via Inställningsmenyn på skärmen eller OSD. Vissa alternativ som presenteras i OSD är kontextuella och varierar beroende på den aktiva insignalen. Se avsnittet Kontroller för en fullständig beskrivning av varje OSD-knapp.

1. Ange OSD-menyn

För att aktivera OSD-menyn, tryck på knappen MENU på skärmens framsida. För att stänga OSD-menyn, tryck på menyknappen för att avsluta huvudmenyn eller en undermeny.



2. Välj en kategori i huvudmenyn

Efter återkomst till OSD, använd UPP **▲** och NER **▼** knapparna på framsidan av bildskärmen för att navigera till en kategori i: BILD, FÄRG, AVANCERAD, INSTÄLLNING, LAYOUT.

3. Välj en kategori i undermenyn

Efter att ha angett önskad kategori i huvudmenyn, ska du trycka på **+** knappen för att komma till undermenyerna associerade med den valda huvudmenyn. Använd UPP **▲** och NER **▼** knapparna för att navigera till önskad undermeny. Justera sedan efter behov med **+** och **-** knapparna. Välj knappen MENU för att avsluta undermenyn eller huvudmenyn.

Inställningsmenyer på skärmen (OSD)



Undermenyer under meny BILD

1. BRIGHTNESS Ökar eller minskar bakgrundsbelysningen. (Räckvidd: 0~ 100)
2. KONTRAST Ökar eller minskar kontrasten. (Räckvidd: 0~ 100)
3. MÄTTNING Ökar eller minskar mättningen. (Räckvidd: 0~ 100)
4. HUE Ökar eller minskar nyans. (Räckvidd: 0~ 100)
5. SKÄRPA Ökar eller minskar skärpan. (Räckvidd: 0~ 10)
6. FÄRGDETALJER Ställer in bildens färgdetaljer. (Av, Låg, Medel, Hög) Förbättrar bildkvaliteten med minimala artificiella effekter.
7. VIDEO RANGE Välj inställning för videointervall. (0~255, 16~235, eller AUTO) AUTO: ändras automatiskt till 0~255 för RGB-format, eller till 16~235 for andra format.

Inställningsmenyer på skärmen (OSD)



Undermenyer under FÄRG-menyn

1. COLOR SPACE Ändrar färgrymden. (Auto, Inbyggd, BT.709)
2. GAMMA Välj lämplig gamma. (1.8, 2.0, 2.2, 2.4, 2.6, DICOM, BYPASS). DICOM är endast tillgängligt i läget för inbyggd färgrymd.
3. COLOR MODE Ändrar bildens färginställning. (D65:6500K, D75:7500K, D93:9300K, Anpassad färg)
4. RÖD Röd balans. (Fungerar endast med läget anpassad färg) (Intervall: 0~255)
5. GRÖN Grön balans. (Fungerar endast med läget anpassad färg) (Intervall: 0~255)
6. BLÅ Blå balans. (Fungerar endast med läget anpassad färg) (Intervall: 0~255)



Undermenyer under AVANCERAD-meny

1. ASPECT RATIO Ändrar bildkvoten för den visade bilden. (Helskärm, Auto, OPTIMERA H, 4:3, 5:4, 16:9, 1:1)
2. OVER SCAN Justerar den visade storleken. (0~10)
3. FREEZE Håller bilden fryst. Roterar/Avspegla ska ställas in på Normal. Layout måste ställas in på Enstaka.
4. ROTATE/MIRROR Ändrar den visade bildriktningen. (Normal, 90, 180, 270, H-spegel, V-spegel) Layout måste ställas in på Enstaka. Fryst får inte vara aktivt. Bilden visas i helskärm oavsett BILDFÖRHÅLLANDE.
5. PRESET Anger bildinställningar för upp till 10 rum eller användare. Följande kan förinställas: Ljusstyrka, Kontrast, Mättnad, Nyans, Skärpa, Gamma, Färgrymd, Färgläge, Bildförhållande, Överskanning, Roterar/Spegla. Se instruktioner för PRESET för detaljer.
6. SMART INPUT* Aktiverar automatisk växling till källan för säkerhetskopiering när huvudkällan är avstängd.
7. SMART MAIN* När smart ingång är på, ändras aktuell källa till huvudkälla.
8. SMART 2ND* När smart ingång är på, är säkerhetskopierad källa inställd till andra källan.
* Endast för användning med enkellayoutläge.

FÖRINSTÄLLDA instruktioner

Spara en förinställning

Gör justeringar av inställningarna i BILD, FÄRG och AVANCERADE menyer. Navigera till rum 1 till 10 och välj sedan minusknappen för att spara inställningarna i rum eller användarnummer.

Ladda en förinställning

Navigera till rum 1 till 10 och välj sedan plusknappen för att ladda det sparade rummet eller användarnumret.

Se AVANCERAD-meny, beskrivning av undermenyn FÖRINSTÄLLA för detaljer.



Undermenyer under INSTÄLLNINGS-menyn

1. LANGUAGE Ändrar OSD-språk. (10 språk, engelska, kinesiska, koreanska, japanska, tyska, franska, spanska, italienska, turkiska, portugisiska)
2. MENU OVERLAY Justerar OSD-transparensen.
3. MENU POSITION Ändrar OSD-position. (9 Positioner)
4. MENEY TIME Justerar tidslängden som OSD-menyn visas på skärmen. (intervall: 5~ 100 sekunder)
5. (FS-A3202DS) MENU LOCK Ställer in OSD-låset. För att låsa upp, tryck på knapparna PLUS och UPP.
6. BACKLIGHT MODE Ändrar bakgrundsbelysningen till auto-läget eller manuellt läge.
7. BAKGRUNDSBELYSNING Ökar eller minskar bakgrundsbelysning. (Intervall: 0~100)
8. DC-UTGÅNG Aktiverar eller inaktiverar DC-utgången.
9. NETWORK Ställer in nätverkets IP-adress.
10. FABRIKSÅTERSTÄLLNING Ändrar alla OSD-värden till fabriksinställning.



Undermenyer under LAYOUT-menyn

1. LAYOUT Ändrar bildens layout. (Enkel, PIP, PBP, Trippel, Kvadrant) (Quad FS-A2702DS, FS-A2702DST, FS-A3202DS)
2. LÄGE Ändrar läget för layouten i PBP, Triple, Quad. (Läge 1, Läge 2, Läge 3). Inte tillämpligt i PIP-läge.
3. WINDOW SELECT Väljer aktivt fönster.
4. INPUT SWAP Byter positionen för primära och sekundära bilder.
5. PIP SIZE Ändrar storleken på PIP. Endast tillgänglig i PIP-läge.
6. PIP POSITION Ändrar positionen på PIP. (V-topp, H-topp, Mitten, V-botten, H-botten) Endast tillgänglig i PIP-läge.

Fönstrets layout

Bild i Bild (PIP)



Bild för bild (PBP)



Läge 1

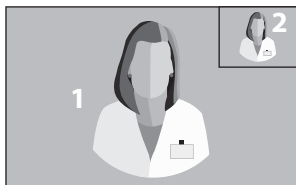
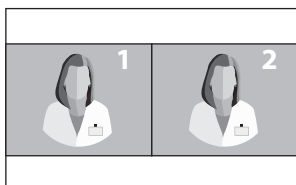
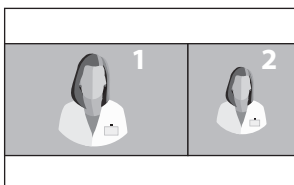

Läge 2

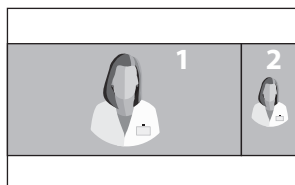

Läge 3

Trippel

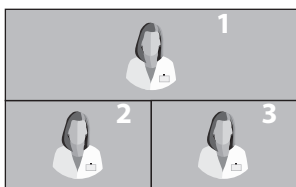

Läge 1

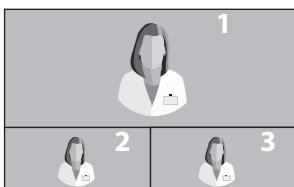

Läge 2

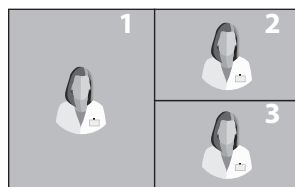

Läge 3

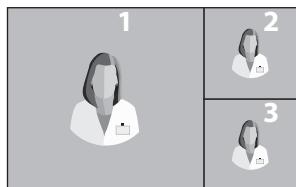

Läge 4

Fönstrets layout

FS-A2702DS, FS-A2702DST, FS-A3202DS

Kvadrant

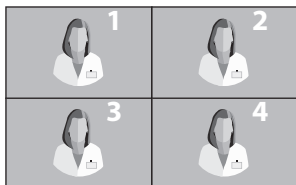

Läge 1

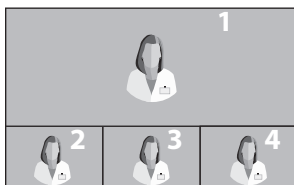

Läge 2

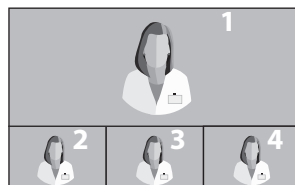

Läge 3

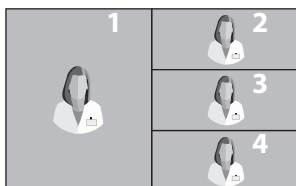

Läge 4

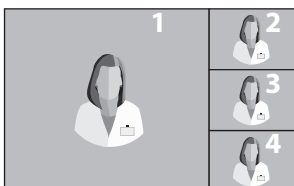

Läge 5

Timing för ingångssignal

Upplösning	Sampling och format	Pixeldjup	HDMI 1	HDMI 2	DP
640 x 480 / 60p	RGB 4 : 4 : 4 YCbCr 4 : 4 : 4 YCbCr 4 : 2 : 2	8 / 10 bit 8 / 10 bit 12 bit	• • •	• • •	• • •
720 x 480 / 60p	RGB 4 : 4 : 4 YCbCr 4 : 4 : 4 YCbCr 4 : 2 : 2	8 / 10 bit 8 / 10 bit 12 bit	• • •	• • •	• • •
720 x 576 / 50p	RGB 4 : 4 : 4 YCbCr 4 : 4 : 4 YCbCr 4 : 2 : 2	8 / 10 bit 8 / 10 bit 12 bit	• • •	• • •	• • •
1280 x 720 / 50p	RGB 4 : 4 : 4 YCbCr 4 : 4 : 4 YCbCr 4 : 2 : 2	8 / 10 bit 8 / 10 bit 12 bit	• • •	• • •	• • •
1280 x 720 / 60p	RGB 4 : 4 : 4 YCbCr 4 : 4 : 4 YCbCr 4 : 2 : 2	8 / 10 bit 8 / 10 bit 12 bit	• • •	• • •	• • •
1920 x 1080 / 50i	RGB 4 : 4 : 4 YCbCr 4 : 4 : 4 YCbCr 4 : 2 : 2	8 / 10 bit 8 / 10 bit 12 bit	• • •	• • •	• • •
1920 x 1080 / 60i	RGB 4 : 4 : 4 YCbCr 4 : 4 : 4 YCbCr 4 : 2 : 2	8 / 10 bit 8 / 10 bit 12 bit	• • •	• • •	• • •
1920 x 1080 / 50p	RGB 4 : 4 : 4 YCbCr 4 : 4 : 4 YCbCr 4 : 2 : 2	8 / 10 bit 8 / 10 bit 12 bit	• • •	• • •	• • •
1920 x 1080 / 60p	RGB 4 : 4 : 4 YCbCr 4 : 4 : 4 YCbCr 4 : 2 : 2	8 / 10 bit 8 / 10 bit 12 bit	• • •	• • •	• • •

Timing för ingångssignal

FS-A2702DS, FS-A2702DT, FS-A2702DST, FS-A3202DS

Gränssnitt	Upplösning	Sampling och format	Pixeldjup	SDI 1	SDI 2
SD	720 x 487 / 59.94i	YCbCr 4 : 2 : 2	10 bit	•	•
	720 x 576 / 50i	YCbCr 4 : 2 : 2	10 bit	•	•
HD	1280 x 720 / 24p	YCbCr 4 : 2 : 2	10 bit	•	•
	1280 x 720 / 25p	YCbCr 4 : 2 : 2	10 bit	•	•
	1280 x 720 / 30p	YCbCr 4 : 2 : 2	10 bit	•	•
	1280 x 720 / 50p	YCbCr 4 : 2 : 2	10 bit	•	•
	1280 x 720 / 59.94p	YCbCr 4 : 2 : 2	10 bit	•	•
	1280 x 720 / 60p	YCbCr 4 : 2 : 2	10 bit	•	•
	1920 x 1080 / 24p	YCbCr 4 : 2 : 2	10 bit	•	•
	1920 x 1080 / 25p	YCbCr 4 : 2 : 2	10 bit	•	•
	1920 x 1080 / 30p	YCbCr 4 : 2 : 2	10 bit	•	•
	1920 x 1080 / 50i	YCbCr 4 : 2 : 2	10 bit	•	•
	1920 x 1080 / 59.94i	YCbCr 4 : 2 : 2	10 bit	•	•
1920 x 1080 / 60i	YCbCr 4 : 2 : 2	10 bit	•	•	
3G	1920 x 1080 / 50i	YCbCr 4 : 2 : 2 level B -Dual Stream	10 bit	•	•
	1920 x 1080 / 60i	YCbCr 4 : 2 : 2 level B -Dual Stream	10 bit	•	•
	1920 x 1080 / 50p	YCbCr 4 : 2 : 2	10 bit	•	•
	1920 x 1080 / 60p	YCbCr 4 : 2 : 2	10 bit	•	•

Specifikation

FS-E2102D

Artikel	Beskrivning
Panel	21,5 tum TFT LCD (LED)
Upplösning	1920 x 1080 pixlar
Bildkvot	16 : 9
Aktivt område	476,06 (H)mm x 267,79 (V)mm
Pixelavstånd (mm)	0,2479 x 0,2479
Svarstid (typisk)	22 ms (stiga och falla)
Antal färger	16,7 miljoner
Ljusstyrka (typiskt)	350 cd/m ²
Skala	BT.709 kalibrerad
Kontrastförhållande (typiskt)	1000 : 1
Ytbehandling	Anti-reflektion, anti-fingeravtryck
Visningsvinkel (CR>10)	R/L 178°, U/D 178°
Ingångssignal	2 x HDMI (1.4) 1 x DP (1.2)
Utgångssignal	1 x HDMI (1.4)
Strömförsörjning	AC/DC-adapter (AC 100~240V, DC 12V/5A)
Energiförbrukning	Max 45W
Latens (typiskt)	2 ms max
Enhetsmått	527,9(W) x 334,5(H) x 57,9(D) mm 20,78(B) x 13,17(H) x 2,32(D) (tum)
Förpackningens mått	667(W) x 580(H) x 163(D) mm 26,26(B) x 22,83(H) x 6,41(D) (tum)
IP-klassificering	IP33 - övergripande
Vikt	5,48 kg, 12,08 lbs. (skärm) 8,45 kg, 18,62 lbs. (fraktpaket)

Specifikation

FS-E2102DT

Artikel	Beskrivning
Panel	21,5 tum TFT LCD (LED)
Upplösning	1920 x 1080 pixlar
Bildkvot	16 : 9
Aktivt område	476,06 (H)mm x 267,79 (V)mm
Pekskärm	Projicerad kapacitiv USB (2.0)
Pixelavstånd (mm)	0,2479 x 0,2479
Svarstid (typisk)	22 ms (stiga och falla)
Antal färger	16,7 miljoner
Ljustyrka (typiskt)	300 cd/m ²
Skala	BT.709 kalibrerad
Kontrastförhållande (typiskt)	1000 : 1
Ytbehandling	Anti-reflektion, anti-fingeravtryck
Visningsvinkel (CR>10)	R/L 178°, U/D 178°
Ingångssignal	2 x HDMI (1.4) 1 x DP (1.2)
Utgångssignal	1 x HDMI (1.4)
Strömförsörjning	AC/DC-adapter (AC 100~240V, DC 12V/5A)
Energiförbrukning	Max 45W
Latens (typiskt)	2 ms max
Enhetsmått	527,9(W) x 334,5(H) x 58,9(D) mm 20,78(B) x 13,17(H) x 2,32(D) (tum)
Förpackningens mått	667(W) x 580(H) x 163(D) mm 26,26(B) x 22,83(H) x 6,41(D) (tum)
IP-klassificering	IP33 - övergripande
Vikt	5,5 kg, 12,12 lbs. (skärm) 8,48 kg, 18,69 lbs. (fraktpaket)

Specifikation

FS-A2702DS

Artikel	Beskrivning
Panel	27 tum TFT LCD (LED)
Upplösning	1920 X 1080 pixlar
Bildkvot	16 : 9
Aktivt område	597,89 (H)mm x 336,31 (V)mm
Pixelavstånd (mm)	0,3114 x 0,3114
Svarstid (typisk)	14 ms (grå till grå)
Antal färger	1,07 miljarder
Ljusstyrka (typiskt)	800 cd/m ²
Skala	BT.709 kalibrerad
Kontrastförhållande (typiskt)	1000 : 1
Ytbehandling	Bländskydd Anti-reflektion, anti-fingeravtryck
Visningsvinkel (CR>10)	R/L 178°, U/D 178°
Ingångssignal	2 x HDMI (1.4) 1 x DP (1.2) 2 x SDI (3G, HD, SD)
Utgångssignal	1 x HDMI (1.4) 2 x SDI (3G, HD, SD)
Strömförsörjning	AC/DC-adapter (AC 100~240V, DC 24V 6,6A)
Energiförbrukning	Max 110W
Latens (typiskt)	2 ms max
Enhetsmått	673(W) x 425(H) x 75,2(D) mm 26,49(B) x 16,73(H) x 2,96(D) (tum)
Förpackningens mått	743(W) x 653(H) x 227(D) mm 29,25(B) x 25,71(H) x 8,94(D) (tum)
IP-klassificering	IP33 - övergripande
Vikt	8,52 kg, 18,78 lbs. (bildskärm med skydd) 13 kg, 28,66 lbs. (fraktpaket)

Specifikation

FS-A2702DT

Artikel	Beskrivning
Panel	27 tum TFT LCD (LED)
Upplösning	1920 X 1080 pixlar
Bildkvot	16 : 9
Aktivt område	597,89 (H)mm x 336,31 (V)mm
Pekskärm	Projicerad kapacitiv USB (2.0)
Pixelavstånd (mm)	0,3114 x 0,3114
Svarstid (typisk)	14 ms (grå till grå)
Antal färger	1,07 miljarder
Ljustyrka (typiskt)	700 cd/m ²
Skala	BT.709 kalibrerad
Kontrastförhållande (typiskt)	1000 : 1
Ytbehandling	Bländskydd Anti-reflektion, anti-fingeravtryck
Visningsvinkel (CR>10)	R/L 178°, U/D 178°
Ingångssignal	2 x HDMI (1.4) 1 x DP (1.2)
Utgångssignal	2 x HDMI (1.4)
Strömförsörjning	AC/DC-adapter (AC 100~240V, DC 24V 6,6A)
Energiförbrukning	Max 120W
Latens (typiskt)	2 ms max
Enhetsmått	673(W) x 425(H) x 75,2(D) mm 26,49(B) x 16,73(H) x 2,96(D) (tum)
Förpackningens mått	743(W) x 653(H) x 227(D) mm 29,25(B) x 25,71(H) x 8,94(D) (tum)
IP-klassificering	IP33 - övergripande
Vikt	8,52 kg, 18,78 lbs. (bildskärm med skydd) 13 kg, 28,66 lbs. (fraktpaket)

Specifikation

FS-A2702DST

Artikel	Beskrivning
Panel	27 tum TFT LCD (LED)
Upplösning	1920 X 1080 pixlar
Bildkvot	16 : 9
Aktivt område	597,89 (H)mm x 336,31 (V)mm
Pekskärm	Projicerad kapacitiv USB (2.0)
Pixelavstånd (mm)	0,3114 x 0,3114
Svarstid (typisk)	14 ms (grå till grå)
Antal färger	1,07 miljarder
Ljustyrka (typiskt)	700 cd/m ²
Skala	BT.709 kalibrerad
Kontrastförhållande (typiskt)	1000 : 1
Ytbehandling	Bländskydd Anti-reflektion, anti-fingeravtryck
Visningsvinkel (CR>10)	R/L 178°, U/D 178°
Ingångssignal	2 x HDMI (1.4) 1 x DP (1.2) 2 x SDI (3G, HD, SD)
Utgångssignal	1 x HDMI (1.4) 2 x SDI (3G, HD, SD)
Strömförsörjning	AC/DC-adapter (AC 100~240V, DC 24V 6,6A)
Energiförbrukning	Max 120W
Latens (typiskt)	2 ms max
Enhetsmått	673(W) x 425(H) x 75,2(D) mm 26,49(B) x 16,73(H) x 2,96(D) (tum)
Förpackningens mått	743(W) x 653(H) x 227(D) mm 29,25(B) x 25,71(H) x 8,94(D) (tum)
IP-klassificering	IP33 - övergripande
Vikt	8,67 kg, 19,11 lbs. (bildskärm med skydd) 13,3 kg, 29,32 lbs. (fraktpaket)

Specifikation

FS-A3202DS

Artikel	Beskrivning
Panel	32 tum TFT LCD (LED)
Upplösning	1920 X 1080 pixlar
Bildkvot	16 : 9
Aktivt område	698,4(H)mm x 392,9(V)mm
Pixelavstånd (mm)	0,36375 x 0,36375
Svarstid (typisk)	25 ms
Antal färger	16,7 miljoner
Ljusstyrka (typiskt)	500 cd/m ²
Skala	BT.709 kalibrerad
Kontrastförhållande (typiskt)	1300 : 1
Ytbehandling	Bländskydd Anti-reflektion, anti-fingeravtryck
Visningsvinkel (CR>10)	R/L 178°, U/D 178°
Ingångssignal	2 x HDMI (1.4) 1 x DP (1.2) 2 x SDI (3G, HD, SD)
Utgångssignal	1 x HDMI (1.4) 2 x SDI (3G, HD, SD)
Strömförsörjning	AC/DC-adapter (AC 100~240V, DC 24V 6,6A)
Energiförbrukning	Max 90W
Latens (typiskt)	2 ms max
Enhetsmått	773(W) x 478(H) x 75,2(D) mm 30,43(B) x 18,82(H) x 2,96(D) (tum)
Förpackningens mått	914,4(W) x 749,3(H) x 234,95(D) mm 36(B) x 29,5(H) x 9,25(D) (tum)
IP-klassificering	IP33 - övergripande
Vikt	11,5 kg, 25,35 lbs. (bildskärm med skydd) 17,3 kg, 38,14 lbs. (fraktpaket)

Specifikation

Pekskärm

Artikel	Beskrivning
Typ	Pekskärm med ITO Projicerad kapacitiv
Driftspänning	5V
Genomskinlighet	> 85 %
Gränssnitt	USB 2.0 eller högre
Beröringspunkt	10 punkter

OS-stöd för pekskärm

OS	Version
Windows	Windows 10 IOT / Windows 10 / Windows 8 / Windows 7 / Windows Vista / Windows 2000 / Windows XP
Win CE	Win Embedded Compact 2013 / Win Embedded Compact 7 / Win CE 6 / WinCE.Net
Linux	CentOS, Debian, Fedora, Gentoo, Mandrake (Mandriva), Meego, Red Hat, Slackware, SuSE (OpenSuSE), Ubuntu (Xubuntu) och Yellow Dog etc. Stöder de flesta 32/64 bitars distributionsversioner av Linux, inklusive Kernel 2.4.x / 2.6.x / 3.x.x / 4.x.x
Android	Android 2.3 till 7
Mac	OS 9 till 10.12
QNX	RTOS V6.3 till V6.6

Rengöringsanvisningar



Följ sjukhusprotokollet för hantering av blod och kroppsvätskor. Rengör bildskärmen med en utspädd blandning av mildt rengöringsmedel och vatten. Använd en mjuk bomullsduk eller absorberande material. Användning av vissa tvättmedel kan ha en negativ inverkan på etiketter och plastkomponenterna i produkten. Kontakta producenten av rengöringsmedel för att se om det verkande medlet är kompatibelt. Låt inte vätska ta sig in i skärmen.

Försiktighetsåtgärder

- Var noga med att inte skada eller repa framfiltret eller LCD-panelen.
- Använd inte trasa/duk tillverkad av syntetmaterial (polyester), eftersom detta kan leda till elektrostatisk missfärgning i LCD-skärmen.
- Följ sjukhusprotokollet i fall skärmen måste desinficeras innan installation.

Frontfilter

1. Ta bort damm med en torr, luddfri, mjuk bomullstrasa utan slipmedel.
2. Ta bort fingeravtryck eller fett med en luddfri, icke nötande mjuk bomullsduk som är lätt fuktad med vanligt vatten eller ett mildt rengöringsmedel för kommersiellt glas som är lämpad för belagda glasytor.
3. Torka försiktigt med en torr duk i bomull.

Följande rengöringsprodukter testas och har godkänts:

- Misty Clear Lemon 10 desinfektionsmedel • Bohle glasrengöring • Zep kraftigt glas- och ytrengörare för alla ytor • Klear Screen • Screen TFT (Kontak Chemie) • Incidin Foam (Ecolab) • Microzid • Mildt tvättmedel • Isopropylalkohol med koncentration < 5% • Hushållsblekmedel (generisk natriumhypoklorit, lösningar av 5,25 % natriumhypoklorit utspädd med vatten mellan 1:10 och 1: 100)

Använd INTE på frontfiltret:

- Alkohol/lösningsmedel vid högre koncentration > 5 % • Starka baser, starka lösningsmedel • Syra
- Rengöringsmedel med fluor • Rengöringsmedel med ammoniak • Tvättmedel med slipmedel
- Stållull • Svamp med slipmedel • Stålblad • Syntetduk (polyester) • Duk med ståltråd

Skåp

1. Rengör skåpet med en mjuk bomullsduk, lätt fuktad med ett erkänt rengöringsmedel för medicinsk utrustning.
2. Upprepa med endast vatten.
3. Torka av med en torr duk.

Skåpet har testats mot resistans mot följande produkter:

- Virex klar att använda desinfektionsmedel • Misty Clear Lemon 10 desinfektionsmedel
- Zep kraftig glas- och ytrengörare för alla ytor • Klear Screen • Screen TFT (Kontak Chemie) • Incidin Foam (Ecolab) • Microzid • Mildt tvättmedel • Isopropylalkohol med koncentration < 5% • Hushållsblekmedel (generisk natriumhypoklorit, lösningar av 5,25 % natriumhypoklorit utspädd med vatten mellan 1:10 och 1: 100) • Precise desinfektionsmedel för skumrengöring på sjukhus

Tack för att du valt vår produkt.

Service

Kontakta lämplig kundtjänst nedan för produktinformation eller hjälp.

Garanti

Ett år, på delar och arbete.

 EG-representant

KTR Europe GmbH

Mergenthalerallee 77, Eschborn 65760, Tyskland

Tel : +49(0)6196-887170



FOREESEON GmbH

Industriestrasse 38a, 63150 Heusenstamm, Tyskland

Tel. +49(0)6104-643980



FOREESEON UK Ltd.

1 Wolsey Road, East Molesey

Surrey, KT8 9EL

Storbritannien

Tel. +44-(0)208-546-1047



FOREESEON KOREA

B-408, U-Space2, 670 Daewangpangyo-ro, Bundang-gu,

Seongnam-si, Gyeonggi-do, Republic of Korea

Tel. +82-31-8017-0780



FOREESEON (Shanghai) Medical Equipment Co., Ltd.

Room 1010, Building A

1439 Wuzhong Road

Rhein Hongjing Center, Minhang District, Shanghai, China

Tel: 18521095596



FSN™

FOREESEON CUSTOM DISPLAYS, INC.

2210 E. Winston Road, Anaheim, CA 92806 USA

Tel. 1-714-300-0540 Fax. 1-714-300-0546

FSN2079 1/2024 Rev. - 1/2024

Specifikationerna är föremål för ändringar med eller utan föregående meddelande.



www.fsnmed.com