

FSN

Monitor FHD

Instrucciones de uso

FS-E2102D

FS-E2102DT

FS-A2702DS

FS-A2702DT

FS-A2702DST

FS-A3202DS

Antes de conectar, operar o ajustar este producto, por favor lea este folleto de instrucciones cuidadoso y completamente.

Español

Los especificaciones e información contenidas en este documento están sujetas a cambios sin previo aviso.



Las instrucciones de uso de este producto también están disponibles en formato electrónico (eIFU). Elija entre varios idiomas. Utilice el software Adobe Acrobat para ver los eIFU. Acceda a las eIFU en línea en fsnmed.com/support/eifu/

Descripción del producto / uso previsto



Este producto de FSN Medical Technologies es un monitor de visualización quirúrgica de alta gama diseñado para aplicaciones avanzadas digitales OR. Estos monitores médicos están excepcionalmente dotado para manejar las tareas exigidas dentro de la sala de operaciones. Las características de rendimiento incluyen:

- Detección rápida de señal, tablas modo robusto
- Imágenes libres de artefactos
- Sin Ventilador - compatible campo estéril
- Calibrado para color clínico
- PAN de imagen, zoom, congelar, imagen en imagen

Uso previsto

Este dispositivo está diseñado para conectarse a otros equipos médicos y para mostrar imágenes o vídeos de cámaras endoscópicas, cámaras de sala e información del paciente, como ecografías, cardiología y anestesiología. Este dispositivo no está diseñado para realizar diagnósticos. Este dispositivo está diseñado para ser compatible con otros equipos quirúrgicos y de diagnóstico altamente especializados utilizados en salas de operaciones, urgencias e instalaciones para procedimientos.

Entorno de uso previsto

Este dispositivo está diseñado para ser utilizado por un profesional de la salud capacitado en un centro de atención médica donde el contacto con un paciente es improbable (sin parte aplicada).

Este dispositivo está diseñado para cumplir con los requisitos de seguridad médica para un dispositivo de proximidad al paciente.



































Advertencia: Este dispositivo no se puede utilizar en conexión con equipos de soporte vital.

Indicación de uso

Este dispositivo debe ser utilizado por un profesional de la salud capacitado para mostrar imágenes de procedimientos como endoscopia, ecografía, cardiología y anestesiología. Este dispositivo se conecta a equipos de imagen médica para mostrar imágenes, vídeos o información del paciente durante procedimientos quirúrgicos. Este dispositivo no está diseñado para realizar diagnósticos.

Definiciones de símbolos

Los siguientes símbolos aparecen en el producto, en sus etiquetas, o en el empaque del producto. Cada símbolo tiene una definición especial, como se establece a continuación.

	Peligroso : Alta tensión		Adaptador de alimentación		Consulte los documentos adjuntos
	Corriente continua		Indica la conexión a tierra equipotencial		Identificador de dispositivo único
	Indica conexión a tierra de protección		Superior - Inferior		Korea Certificación
	Interruptor de control potencia CC		Frágil		Ha sido probado y cumple con la norma CCC
	No lo humedezca		Estiba máxima		Etiquetas RoHS de China
	Consulte las instrucciones de operación		Fabricante		Numero de catalogo
	Fecha de fabricación		Representante autorizado en la Comunidad Europea		Dispositivo médico
	Número de serie		Límite de humedad		Consulte las instrucciones de operación - electrónica
	Limitación de temperatura		Limitación de la presión atmosférica		Entidad importadora
	Conformidad del Reino Unido evaluada		Encendido		Apagado
	Persona responsable del Reino Unido				
	Indica prueba de conformidad con el Reglamento de dispositivos médicos de la UE 2017/745 y las normas aplicables.				
	Los monitores médico cumple con ANSI/AAMI E560601-1 (2005) + AMD 2 (2021) and CAN/CSA-C22.2 No. 60601-1 (Enmienda 2:2022) en cuanto a descargas eléctricas, peligro de incendio y riesgos mecánicos.				
	Ha sido probado y cumple con la norma FCC Clase B (USA).				
	Residuos de aparatos eléctricos y electrónicos (Directiva WEEE 2012/19/UE). Este símbolo indica que un monitor médico no debe desecharse como residuo municipal sin clasificar, y que debe ser recolectado por separado. Favor de contactar al fabricante u otra empresa de recolección autorizada para retirar de servicio su monitor médico.				

Nota: SÓLO se entregará el manual en inglés con este producto. Para usuarios de la Unión Europea (UE), llame a su distribuidor o Foreseeson Custom Display Inc. para solicitar el manual en su idioma. Esta nota se aplica sólo a los miembros de la UE donde el monitor médico se compra legalmente.

Advertencias y precauciones

Información de precaución



Este símbolo alerta al usuario que se ha incluido material de lectura importante sobre la operación de esta unidad. Por lo tanto, se importante sobre la operación de esta unidad. Por lo tanto, se deberá leer con cuidado para evitar problemas potenciales.



Este símbolo advierte al usuario que dentro de la unidad hay partes sin aislar a una tensión bastante alta para causar una descarga eléctrica. Por lo tanto, es peligroso tocar cualquier parte dentro de la unidad. Para reducir el riesgo de descarga eléctrica, NO quite la cubierta (ni el panel trasero). No hay partes reparables por el usuario en el interior. Hágalo reparar por un personal de servicio calificado.

Para evitar riesgos de incendio o descarga eléctrica, no exponga esta unidad a la lluvia o a la humedad. Igualmente, no use el enchufe polarizado de esta unidad con una extensión u otras conexiones a menos que las patillas del enchufe se inserten completamente.



Clasificación de Underwriters Laboratories (UL):

Cumplimiento de seguridad UL:

Este monitor LCD medico está clasificado por U.L. PARA RIESGOS DE DESCARGA ELECTRICA, INCENDIO Y MECANICOS, SOLO DE ACUERDO CON UL 60601-1/CAN/CSA C22.2 NUM. 601.1



Conformidad de la UE y cumplimiento de EMC:

Este monitor médico LCD cumple con los requisitos de las normativas EN60601-1 y EN60601-1-2 para cumplir con el Reglamento de dispositivos médicos de la UE (MDR 2017/745). Accesorio de dispositivo médico CE clase I.

Este monitor LCD médico cumple con las normas anteriores sólo cuando se usa con la fuente de alimentación con calidad para uso médico que viene suministrada. Use enchufes con capacidad nominal de 120 V tipo 5-15 P sólo en los EE.UU.

ATM065T-P120 (FS-E2102D, FS-E2102DT)

ATM160T-P240 (FS-A2702DS, FS-A2702DT, FS-A2702DST, FS-A3202DS)

Precaución: Asegúrese que el cable eléctrico sea del tipo correcto requerido en su área geográfica. Este monitor LCD médico viene con una fuente de alimentación universal que soporta operación ya sea en áreas de tensión 100-120 V CA o 200-240 V CA (no se requiere hacer ningún ajuste).

Use el cable eléctrico adecuado con el enchufe correcto. Si la energía proviene de una fuente de 120 V CA, use un cable con calidad para uso hospitalario con enchufe NEMA 5- 15, etiquetado para 125 voltios CA y aprobado por UL y C-UL. Si la energía proviene de una fuente de 240 V CA,

use el enchufe en tándem (con patillas T) con cable eléctrico conectado a tierra que cumpla los requerimientos de seguridad del respectivo país.

Un poste de tierra, situada en la parte posterior de la pantalla, se puede usar para el propósito de la conexión a tierra del chasis de la pantalla. Cualquier tierra debe ser instalado de acuerdo con los códigos eléctricos aplicables. El poste de tierra se muestra en el dibujo técnico se encuentran en esta instrucciones de uso.



Reciclaje (Directiva WEEE 2012/19/UE)

Siga las ordenanzas del gobierno local y los planes de reciclado para reciclar o desechar este equipo.

Advertencia: Se debe evitar el uso de este equipo al lado o sobre otro equipo ya que podría resultar en un funcionamiento inadecuado. Si tal uso es necesario, ambos equipos deben ser observados para verificar que estén funcionando normalmente.

Advertencia: El uso de accesorios, transductores y cables diferentes a los especificados o proporcionados por el fabricante de este equipo podría causar un aumento de emisiones o una disminución de la inmunidad electromagnética de este equipo y, como resultado, provocar un funcionamiento inadecuado.

Advertencia: Los equipos de comunicaciones de radiofrecuencia portátiles (incluidos periféricos, como los cables de antena y las antenas externas), no deberían usarse a una distancia menor de 30 cm (12 pulgadas) de cualquier parte de este monitor médico LCD, incluidos los cables especificados por el fabricante. De lo contrario, podría verse afectado el rendimiento de este equipo.

Advertencia: El uso de este equipo en un entorno de rayos X o resonancia magnética podría provocar la degradación del rendimiento de este equipo, interferencias con otros equipos o interferencias con los servicios de radio.

Advertencia: El uso de cables u otros accesorios con este dispositivo, distintos a los especificados, puede resultar en un aumento de las emisiones o una disminución de la inmunidad del dispositivo.

Advertencia: Este producto no es compatible con equipos electroquirúrgicos de alta frecuencia (HF).

Advertencia: No es apropiado para usarse en presencia de mezclas de anestésicos locales con oxígeno o con óxido nítrico.

Instrucciones de seguridad

Acerca de la seguridad

1. Antes de conectar el cable de alimentación de CA a la salida del adaptador de CC asegúrese que la designación de tensión del adaptador de CC corresponda con el suministro eléctrico local.
2. Nunca inserte algo metálico dentro de las aberturas del gabinete del monitor LCD médico. Puede generar el peligro de descarga eléctrica.
3. Para reducir el riesgo de descarga eléctrica, no retire la cubierta. No hay partes útiles para el usuario en el interior. Sólo un técnico calificado deberá abrir la cubierta del monitor LCD médico.
4. Nunca use su monitor LCD médico si el cable de alimentación está dañado. No permita que nada se apoye sobre el cable de alimentación, y manténgalo alejado de áreas donde la gente pueda tropezar con él.
5. Al desconectar el cable eléctrico de su receptáculo, asegúrese de jalarlo del enchufe, no del cable del monitor LDC médico.
6. Cuando no vaya a usar su monitor LCD médico por un tiempo prolongado, desconéctelo.
7. Desconecte el cable de su monitor LCD médico de la salida eléctrica CA antes de darle cualquier servicio.
8. Si su monitor LCD médico no opera normalmente, especialmente si produce cualquier ruido u olor, desconéctelo inmediatamente y contacte a un distribuidor autorizado o centro de servicio.
9. Si el aparato será instalado en un área de difícil acceso, favor de contactar al fabricante.

Advertencia: No toque simultáneamente al paciente y los conectores de entrada o salida.

Advertencia: Este monitor LCD médico está diseñado para ser conectado a señales de entrada/salida y otros conectores que cumplen con la norma IEC aplicable (por ej., IEC60950 para equipo IT y la serie IEC60601 para equipo médico eléctrico). Adicionalmente, este tipo de sistemas combinados deberán cumplir siempre con la norma IEC 60601-1-1, requerimientos de seguridad para sistemas médicos eléctricos. Cualquier persona que haya integrado un sistema combinado será responsable de que dicho sistema cumpla con los requerimientos de IEC 60601-1-1. Contacte a un técnico calificado o a su representante local para cualquier duda.

Advertencia: Para evitar el riesgo de descarga eléctrica, este aparato debe ser conectado a una red eléctrica con toma de tierra de protección. Se especifica la fuente de alimentación (adaptador de AC / DC) como una palmadita de la pantalla LCD en color. No posicionar el equipo de manera que es difícil desconectar el enchufe del cable de alimentación de la hembra del aparato.

Advertencia: No modifique el equipo sin la autorización del fabricante.

El fusible del producto tiene una capacidad de corte más baja. No instale en el sistema de alimentación del edificio una corriente de cortocircuito potencial superior a 35 A.

Condiciones ambientales para la operación y almacenamiento

El rango de temperatura es entre 0 °C a 40 °C (operación), -20 °C a 60 °C (almacenamiento)

El rango de humedad relativa es de 10% a 85% (operación), 10% a 90% (almacenamiento)

El rango de presión atmosférica es de 700 a 1060 hPa.

Acerca de la instalación

1. El gabinete del monitor LCD médico está provisto de aberturas para ventilación. Para evitar el sobrecalentamiento, estas aberturas no deberán ser tapadas ni cubiertas. Si usted instala el monitor LCD médico en un librero o en algún otro lugar cerrado asegúrese de darle una ventilación adecuada.
2. No exponga el monitor LCD médico a la lluvia ni lo use cerca del agua. Si el monitor LCD médico se moja accidentalmente, desconéctelo y contacte de inmediato a un distribuidor autorizado. En caso necesario usted puede limpiar el monitor LCD médico con un trapo húmedo, pero asegúrese de desconectar antes el monitor LCD médico.
3. Instale su monitor LCD médico cerca de una salida CA de fácil acceso.
4. Las altas temperaturas pueden causar problemas. La temperatura máxima de funcionamiento es de 40 °C. No use su monitor LCD médico bajo los rayos directos del sol y colóquelo lejos de calentadores, estufas, chimeneas, u otras fuentes de calor.
5. No coloque su monitor LCD médico sobre una base inestable, de donde se pueda caer o funcionar mal.
6. Este monitor LCD médico no se volcará si se le inclina a un ángulo de 5°, en cualquier posición, durante su USO NORMAL, excepto durante el transporte.
7. Cuando se encuentra en su posición especificada para el transporte, el monitor LCD médico no debería desbalancearse si se le inclina a un ángulo de 10 grados.
8. A la hora de transportar el product, utilice las dos manillas (si está incluido) del lado izquierdo y derecho. Recomendamos dos personas en cada lado. Si desea una instalación en otro lugar específico, llame al centro de A/S.
9. Utilice siempre solo los cables y accesorios originales con el dispositivo.
10. No ponga este monitor sobre otros equipos.

Reparar

No intente dar servicio usted mismo al monitor LCD médico, ya que abrir o retirar las cubiertas lo puede exponer a tensiones peligrosas u otros riesgos, además de invalidar la garantía. Remita todos los servicios a personal de servicio calificado. Desconecte el monitor LCD médico de su fuente de alimentación y remítalo a servicio con personal calificado en las siguientes circunstancias:

- Si el cable eléctrico o el enchufe están dañados o desgastados.
- Si se ha derramado líquido dentro del monitor LCD médico.
- Si han caído objetos dentro del monitor LCD médico.
- Si el monitor LCD médico ha sido expuesto a la lluvia o la humedad.
- Si el monitor LCD médico ha recibido un golpe demasiado fuerte producto de una caída.
- Si el gabinete se ha dañado.
- Si el monitor LCD médico parece haberse sobrecalentado.
- Si el monitor LCD médico emite humo o un olor anormal.
- Si el monitor LCD médico deja de operar de acuerdo con las instrucciones de operación.

Riesgos biológicos

Para evitar la propagación de infecciones, este dispositivo solo debe usarse en entornos en los que la descontaminación biológica se pueda realizar correctamente.

Devolución del producto

Si los problemas persisten después de poner en práctica las soluciones sugeridas para la resolución de problemas, desinfecte el monitor y devuélvalo a FSN utilizando el embalaje original. Incluya los accesorios que venían con el monitor en el envío de devolución. Adjunte una breve explicación de la avería.

Póngase en contacto con FSN Medical Technologies para obtener un número de autorización de devolución e instrucciones antes de devolver el dispositivo.

Accesorios

Use sólo accesorios especificados por el fabricante, o vendidos junto con el monitor LCD médico.

Cumplimiento de normativas de seguridad

- Protección contra descarga eléctrica: Clase I incluyendo el adaptador de AC/DC. Este equipo médico cumple con la norma ANSI/AAMI ES60601-1 (2005) + AMD 2 (2021) y CAN/CSA-C22.2 No. 60601-1 (Enmienda 2:2022) con respecto a descargas eléctricas, riesgos de incendio y peligro.
- Partes aplicadas: No hay partes aplicadas
- Grado de seguridad en la presencia de una mezcla de anestésicos inflamables y aire u oxígeno o con óxido nitroso. No es apropiado para usarse en presencia de mezclas de anestésicos locales con oxígeno o con óxido nitroso.
- Para aplicaciones críticas, se recomienda tener un monitor de repuesto disponible.
- Modo de operación: Continuo

Aviso para el usuario:

Cualquier incidente grave que se produzca en relación con el dispositivo debe notificarse al fabricante y a la autoridad competente del Estado miembro en el que esté establecido el usuario o el paciente. Póngase en contacto con su representante de ventas local de FSN Medical Technologies para obtener información sobre cambios y nuevos productos.

FCC Información

Esta unidad de monitor médico ha sido diseñada y probada para cumplir con los requisitos de la norma IEC 60601-1-2: 2014/ AMD1:2020 para la compatibilidad electromagnética con otros dispositivos. Para garantizar la compatibilidad electromagnética (EMC), el monitor se debe instalar y utilizar de acuerdo con la información sobre EMC proporcionada en estas Instrucciones de uso.

Este monitor médico ha sido probado y se ha encontrado que cumple con las restricciones de un dispositivo digital Clase B, de acuerdo con la Fracc. 15 del reglamento de la FCC.

Estos límites están diseñados para proveer una protección razonable contra interferencias. Este monitor puede emitir radiaciones de radio frecuencias y, si no es instalado de acuerdo con las instrucciones, puede interferir con otros equipos de radio comunicación. No hay garantía de que no ocurrirán interferencias en una instalación dada.

Si este equipo causara interferencias dañinas a la recepción de radio o televisión, se recomienda al usuario que intente corregir las interferencias por medio de una o más de las siguientes medidas:

1. Re-orienta o cambie de lugar la antena receptora.
2. Aumente la distancia entre el monitor LCD médico y el aparato que sufre interferencias.
3. Inserte el cable del monitor en otra salida de un circuito eléctrico diferente a donde el aparato con interferencia está conectado.
4. Consulte y pida ayuda al distribuidor o a un técnico de radio/TV experto.

AVISOS AL USUARIO

Este dispositivo cumple con la fracción 15 del reglamento de la FCC. La operación está sujeta a las siguientes condiciones:

(1) este dispositivo no debe causar interferencia dañina, y (2) este dispositivo debe aceptar cualquier interferencia que reciba, incluyendo interferencia que pueda causar una operación no deseada.

ADVERTENCIA DE LA FCC

Este monitor LCD médico genera o utiliza energía de radio frecuencia. Las modificaciones o cambios a este monitor LCD médico pueden causar interferencias dañinas a menos que las modificaciones estén expresamente aprobadas en el manual de instrucciones. El usuario podría perder la autoridad de operar este equipo si hace un cambio o modificación no autorizada.

VIDA DEL PRODUCTO

El rendimiento de los paneles puede deteriorarse con el paso del tiempo. Compruebe periódicamente que este monitor funciona correctamente. La vida útil prevista del dispositivo es de cuatro años. Mantenga el monitor limpio para prolongar su vida útil.

1. Guía y declaración del fabricante - emisión electromagnética

El monitor médico LCD está diseñado para su uso en el entorno electromagnético especificado a continuación. El usuario del dispositivo debería asegurarse de que el monitor médico LCD se utiliza en este entorno.		
Mediciones de emisiones de interferencia	Nivel de conformidad	Entorno electromagnético - guía
Emisiones de radiofrecuencia conforme a CISPR 11	Cumple con el Grupo 1	Las características de este dispositivo determinadas por la transmisión permiten su uso industrial y hospitalario (CISPR 11, Clase A). Cuando se usa en una vivienda (para la cual CISPR 11 generalmente requiere Clase B), es posible que este dispositivo no proporcione la protección adecuada de los servicios de radio. El usuario debe, si es necesario, tomar medidas correctivas, como la implementación o la reorientación del dispositivo.
Emisiones de radiofrecuencia conforme a CISPR 11	Cumple con la Clase B	
Emisión de oscilaciones armónicas conforme a IEC 61000-3-2	Cumple con la Clase A	
Fluctuaciones de voltaje/emisiones de parpadeo conforme a IEC 61000-3-3	Cumple	

2. Para el uso de dispositivos ME en instalaciones sanitarias profesionales. Guía y declaración del fabricante - inmunidad electromagnética

El monitor médico LCD está diseñado para su uso en el entorno electromagnético especificado a continuación. El usuario del monitor médico LCD debería asegurarse de que se utiliza en dicho entorno.		
Prueba de inmunidad a interferencias	IEC 60601-1-2: nivel de conformidad 2014	Entorno electromagnético-guía
Descarga electrostática (ESD) conforme a IEC 61000-4-2	Cumple con una descarga de contacto de ± 2 kV, ± 4 kV, ± 6 kV, ± 8 kV, ± 2 kV, ± 4 kV, ± 8 kV, descarga de aire de ± 15 kV	El suelo debería ser de madera, hormigón o baldosas de cerámica. Si el suelo está cubierto con material sintético, la humedad relativa debe ser como mínimo del 30%
Interferencias/ráfagas eléctricas transitorias rápidas conforme a IEC 61000-4-4	Cumple ± 2 kV para red eléctrica ± 1 kV para líneas de entrada/salida	La calidad del suministro eléctrico debería corresponder a la de un entorno comercial u hospitalario típico.
Sobretensión conforme a IEC 61000-4-5	Cumple ± 1 kV de voltaje en modo diferencial ± 2 kV de voltaje en modo común	La calidad del suministro eléctrico debería corresponder a la de un entorno comercial u hospitalario típico.
Caídas de tensión, breves interrupciones y fluctuaciones del suministro eléctrico conforme a IEC 61000-4-11	0% U_T ; 0,5 ciclos a 0°, 45°, 90°, 135°, 180°, 225°, 270°, 315° 0% U_T ; 1 ciclo y 70% de U_T ; 25/30 ciclos Monofásico: a 0° 0% U_T ; ciclo de 250/300	La calidad de la red eléctrica debería ser la de un entorno comercial u hospitalario típico. Si el usuario del dispositivo necesita un funcionamiento continuo incluso cuando ocurren interrupciones del suministro eléctrico, se recomienda que el dispositivo esté conectado a un suministro eléctrico libre de interrupciones.
*Nota: U_T es la tensión alterna de la red antes de aplicar los niveles de prueba.		

**3. Para el uso de dispositivos ME en instalaciones sanitarias profesionales.
Especificaciones de la prueba de INMUNIDAD DEL PUERTO DE LA CARCASA a equipos de comunicaciones de RF inalámbricos (conforme a IEC 60601-1-2: 2014)**

El monitor médico LCD está diseñado para su uso en el entorno electromagnético especificado a continuación. El usuario del monitor médico LCD debería asegurarse de que se utiliza en dicho entorno.						
Frecuencia de prueba MHz	Banda MHz	Servicio	Modulación	Potencia máxima W	Distancia m	NIVEL DE PRUEBA DE INMUNIDAD V/m
385	380 a 390	TETRA 400	Modulación por impulsos 18 Hz	1,8	1,0	27
450	430 a 470	GMRS 460, FRS 460	FM Extensión de ± 5 kHz Onda sinusoidal de ± 1 kHz	2	1,0	28
710	704 a 787	Banda 13, 17	Modulación por impulsos 217 Hz	0,2	1,0	9
745						
780						
810	800 a 960	GSM 800/900 TETRA 800, iDEN 820, CDMA 850, LTE Banda 5	Modulación por impulsos 18 Hz	2	1,0	28
870						
930						
1720	1700 a 1990	GSM 1800, CDMA 1900, GSM 1900, DECT, LTE Banda 1,3, 4, 25 UMTS	Modulación por impulsos 217 Hz	2	1,0	28
1845						
1970						
2450	2400 a 2570	Bluetooth, WLAN 802,11 b/g/n, RFID 2450, LTE Banda 7	Modulación por impulsos 217 Hz	2	1,0	28
5240	5100 a 5800	WLAN 802,11 a/n	Modulación por impulsos 217 Hz	0,2	1,0	9
5500						
5785						

*Nota: Si es necesario para alcanzar el NIVEL DE PRUEBA DE INMUNIDAD, la distancia entre la antena de transmisión y el monitor médico LCD puede reducirse a 1 m. La distancia de prueba de 1 m está permitida por IEC 61000-4-3.

4. Guía y declaración del fabricante - inmunidad electromagnética - para equipos y sistemas que no son de soporte vital

El monitor médico LCD está diseñado para su uso en el entorno electromagnético especificado a continuación. El usuario del monitor médico LCD debería asegurarse de que se utiliza en dicho entorno.			
Pruebas de inmunidad a interferencias	IEC 60601-1-2: nivel de prueba 2014	Nivel de conformidad	Entorno electromagnético - directrices
<p>Perturbaciones de radiofrecuencia conducida conforme a IEC 61000-4-6</p> <p>Perturbaciones de radiofrecuencia radiada conforme a IEC 61000-4-3</p>	<p>3 V rms 150 kHz a < 80 MHz</p> <p>3 V/m 80 MHz a 2,5 GHz</p>	<p>3 V eff</p> <p>3 V/m</p>	<p>Equipos de comunicaciones de RF portátiles y móviles no debería utilizarse más cerca de ninguna parte del monitor médico LCD, incluidos los cables, que la distancia de separación recomendada calculada a partir de la ecuación aplicable a la frecuencia del transmisor.</p> <p>Distancia de separación recomendada:</p> $d = 1,2 \sqrt{P}$ <p>Donde P es la potencia nominal del transmisor en vatios [W] de acuerdo con la información proporcionada por el fabricante del transmisor y d es la distancia de separación recomendada en metros [m].</p> <p>La fuerza de campo de los transmisores fijos, en todas las frecuencias, en el sitio a debería ser, según el estudio a, menor que el nivel de conformidad b.</p> $d = 1,2 \sqrt{P}$ <p>80 MHz a < 800 MHz</p> $d = 2,3 \sqrt{P}$ <p>800 MHz a 2,5 GHz</p> <p>Pueden producirse interferencias en las inmediaciones de equipos marcados con el siguiente símbolo:</p> 
<p>Nota: Es posible que estas pautas no apliquen en todas las situaciones. La propagación electromagnética se ve afectada por la absorción y reflexión de construcciones, objetos y personas.</p>			
<p>a Las fuerzas de campo de transmisores fijos, tales como estaciones base de radioteléfonos [móviles/ inalámbricos] y radios móviles terrestres, radioaficionados, emisiones de radio AM y FM y de TV no pueden predecirse teóricamente con precisión. Para evaluar el entorno electromagnético de los transmisores fijos, se debería considerar un estudio del sitio. Si la fuerza de campo medida en la ubicación en la que se usa el dispositivo supera los niveles de conformidad anteriores, se debería observar el dispositivo para verificar un funcionamiento normal. Si se observan características de funcionamiento inusuales, pueden ser necesarias medidas adicionales, como modificar la orientación o la ubicación del dispositivo.</p> <p>b En el rango de frecuencia de 150 kHz a 80 MHz, las fuerzas de campo deberían ser menores a 3 V/m.</p>			

5. Distancias de separación recomendadas entre los equipos de comunicación de RF portátiles y móviles y el monitor médico LCD

El monitor médico LCD está diseñado para su uso en un entorno electromagnético en el que se controlan las perturbaciones de radiofrecuencia. El usuario del dispositivo puede ayudar a evitar la interferencia electromagnética manteniendo una distancia mínima entre los equipos de comunicación de radiofrecuencia portátiles y móviles (transmisores) y el dispositivo, en función de la potencia de salida del dispositivo de comunicación, como se muestra a continuación.

Potencia nominal del transmisor [W]	Distancia de separación [m] según la frecuencia del transmisor		
	150 kHz a < 80 MHz $d = 1,2 \sqrt{P}$	80 MHz a < 800 MHz $d = 1,2 \sqrt{P}$	800 MHz a 2,5 GHz $d = 2,3 \sqrt{P}$
0,01	0,12	0,12	0,23
0,1	0,38	0,38	0,73
1	1,2	1,2	2,3
10	3,8	3,8	7,3
100	12	12	23

Para transmisores con una potencia de salida máxima no mencionada anteriormente, la distancia de separación recomendada **d** en metros (m) se puede estimar utilizando la ecuación aplicable a la frecuencia del transmisor, donde **P** es la potencia de salida máxima del transmisor en vatios (W) según el fabricante del transmisor.



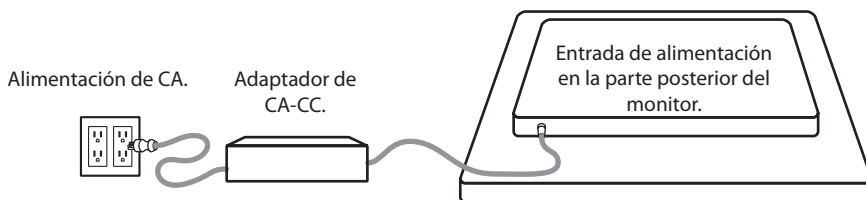



Conexión de la fuente de alimentación



Monitor	Longitud máxima del cable alargador de CC* (pies)
FS-A2702DS, FS-A2702DT, FS-A2702DST, FS-A3202DS	75
FS-E2102D, FS-E2102DT	25

* Si se usa un alargador más largo, existe riesgo de funcionamiento anormal del producto.

Accesorios

Item	IFU	Adaptador de AC-DC 6.23ft/1.9m	Cable de alimentación AC 6ft/1.8m*	Cable HDMI	Cable USB (tocar)	Cable SDI BNC	Los tornillos de montaje
 <p>FS-E2102D</p>	■	■	■	■			■
 <p>FS-E2102DT</p>	■	■	■	■	■		■
 <p>FS-A2702DS</p>	■	■	■	■		■	■
 <p>FS-A2702DT</p>	■	■	■	■	■		■
 <p>FS-A2702DST</p>	■	■	■	■	■	■	■
 <p>FS-A3202DS</p>	■	■	■	■		■	■

* US,UK,EU, China. Con calidad para uso hospitalario.

FS-E2102D, FS-E2102DT

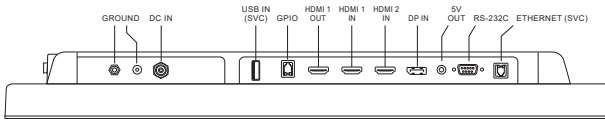
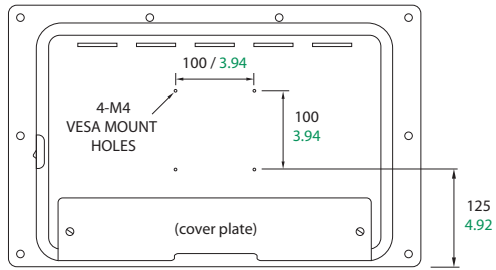
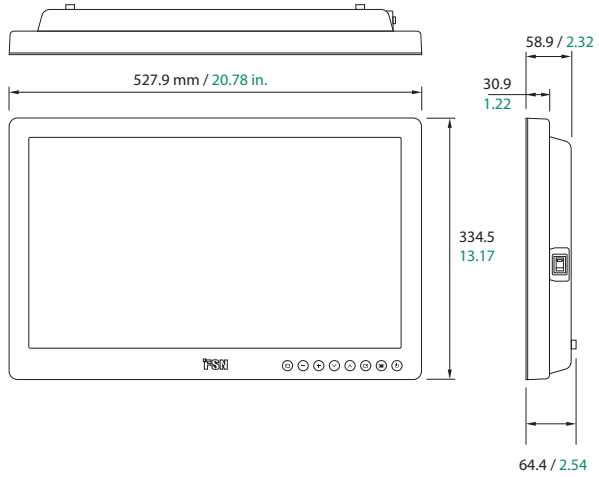

FS-E2102D

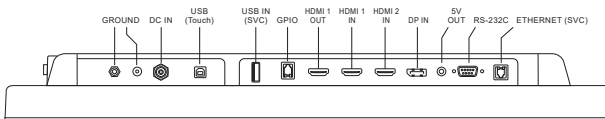

FS-E2102DT

FS-A2702DS, FS-A2702DT, FS-A2702DST

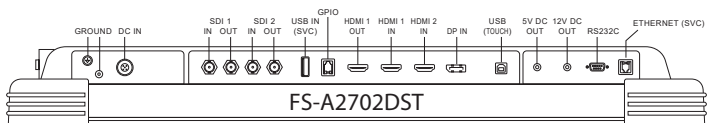
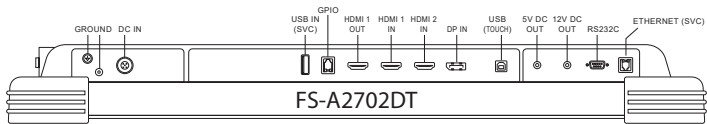
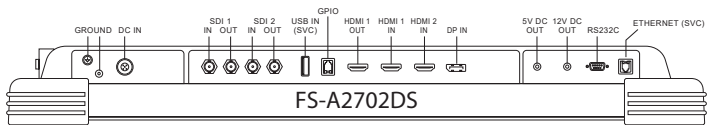
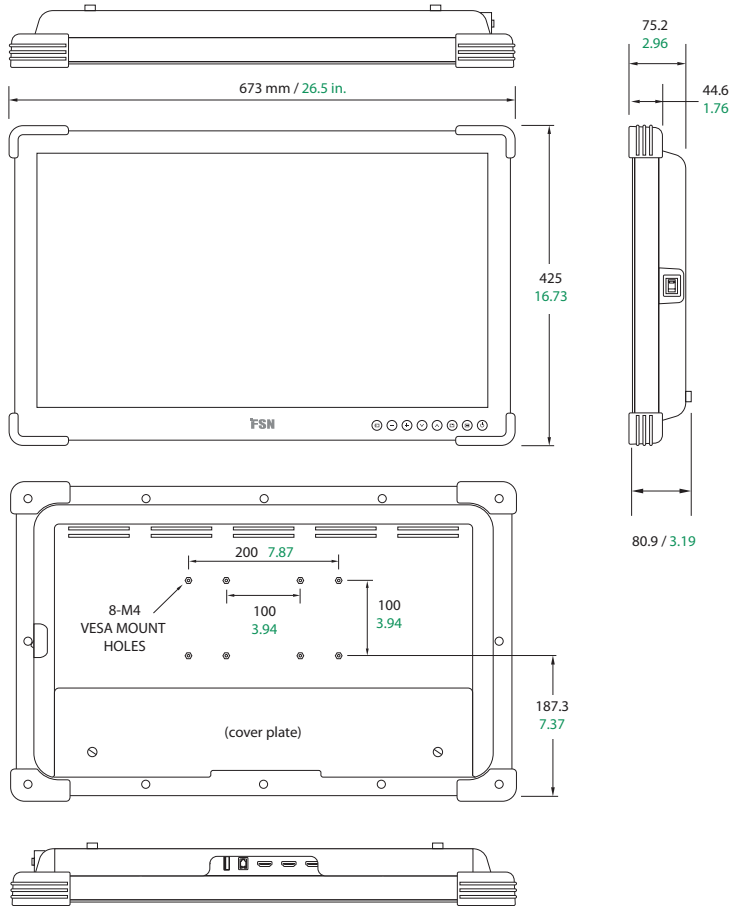

FS-A3202DS

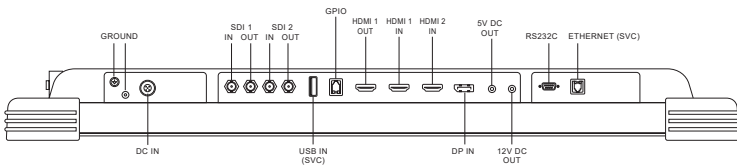
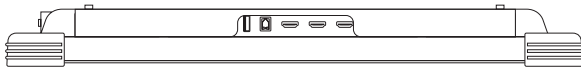
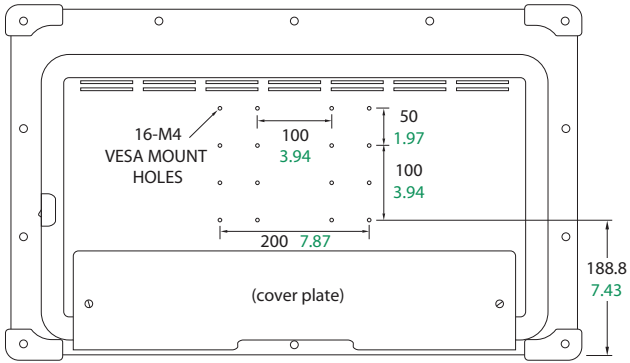
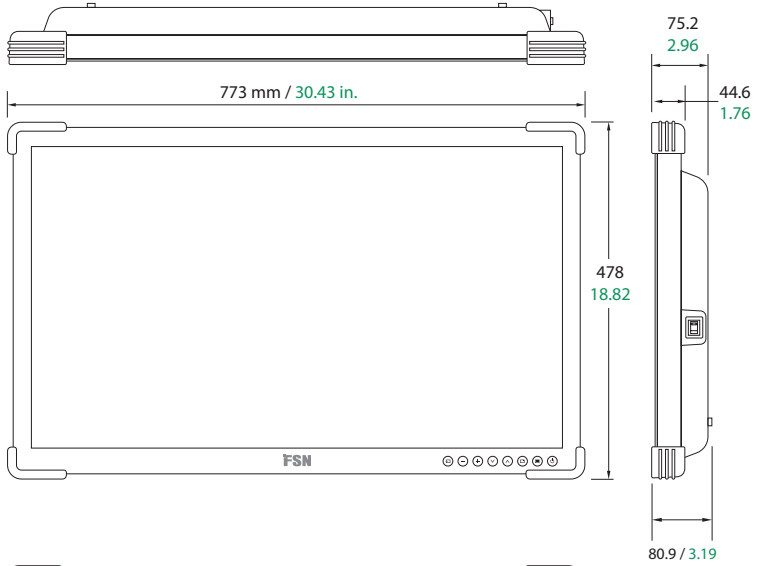

Controles

Visualización en Pantalla (OSD)

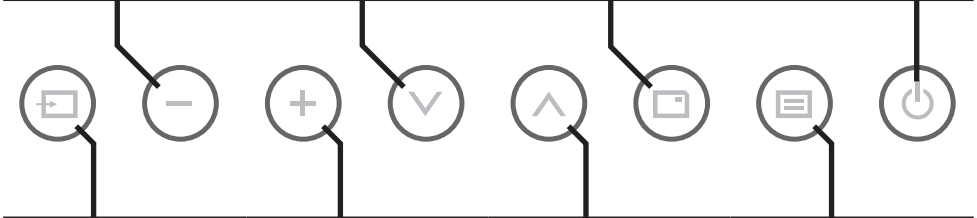
<p>Con el OSD activo, disminuye el ajuste de la función seleccionada.</p>	<p>Si el OSD está activado, mueve el cursor hacia abajo.</p>	<p>Habilita la función PIP (imagen en imagen).</p> <p>No disponible cuando la entrada inteligente está habilitada.</p>	<p>Enciende o apaga el monitor (ON/OFF).</p> <p>Si este icono no está iluminado, el interruptor de alimentación en la parte trasera de la pantalla se ha apagado.</p>
			
<p>Pulse el botón para acceder a diferentes puntos de entradas y para el cambio de la fuente de señal.</p> <p>Pulse UP o DOWN y, a continuación, pulse PLUS para seleccionar la fuente deseada.</p>	<p>Quando el menú OSD está activado, presione para acceder al menú secundario o aumentar el ajuste de la función seleccionada.</p>	<p>Si el OSD está activado, mueve el cursor hacia arriba.</p>	<p>Usado para activar el menú OSD y salir del menú principal o un submenú.</p>
<p>Presione PLUS-UP juntos para habilitar o deshabilitar la función de bloqueo de teclas.</p>			

OSD (Despliegue en pantalla, por sus siglas en inglés)

FSN monitores vienen equipados con un rico conjunto de características para la configuración del sistema, ajustes de imagen, y el control de diseño de la pantalla. Estas funciones se gestionan a través de la presentación en pantalla, o el OSD. Algunas opciones presentadas en el OSD son contextuales y varían dependiendo de la señal de entrada activa. Vea la sección de Controles para una descripción completa de cada botón OSD.

1. Introduzca el OSD

Para activar el menú OSD, pulse el botón MENU botón en la parte frontal del monitor de visualización. Para cerrar el menú OSD, pulse el botón de menú para salir del menú principal o un submenú.



2. Elija una categoría de menú principal

Después de entrar en el menú en pantalla, utilice los botones UP **▲** y DOWN **▼** en la parte frontal del monitor para navegar a una categoría de menú principal: PICTURE, COLOR, ADVANCED, SETUP, LAYOUT.

3. Elija un submenú Categoría

Después de ingresar a la categoría deseada del menú principal, presione el botón **+** para ingresar a los submenús asociados con el menú principal seleccionado. Use los botones UP **▲** y DOWN **▼** para navegar al submenú deseado, luego ajuste según sea necesario con los botones **+** y **-**. Seleccione el botón MENÚ para salir del submenú o menú principal.

OSD (Despliegue en pantalla, por sus siglas en inglés)

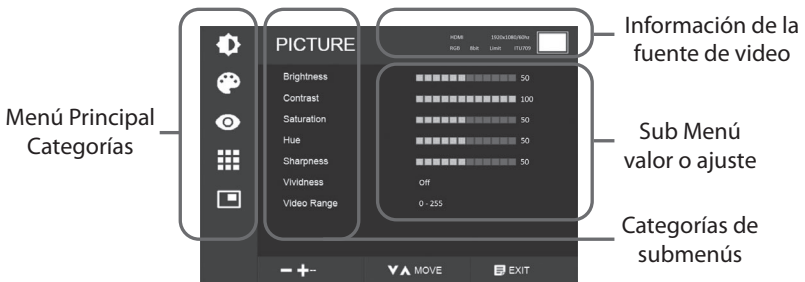

Submenús bajo el menú PICTURE

1. LUMINOSIDAD Aumenta o disminuye el brillo. (Rango: 0~100)
2. CONTRASTE Aumenta o disminuye el contraste. (Rango: 0~100)
3. SATURACION Aumenta o disminuye el tono de color. (Rango : 0~100)
4. MATIZ Aumenta o disminuye el tono. (Rango: 0 ~ 100)
5. DEFINICION Ajusta la nitidez de la imagen. (Rango : 0~10)
6. VIVEZA Establece la intensidad de la imagen. (Apagado, bajo, medio, alto) Mejora la calidad de imagen con mínimos efectos artificiales.
7. GAMA DE VIDEO Seleccione un ajuste de rango de video. (0 ~ 255, 16 ~ 235, o AUTO)
AUTO: cambia automáticamente a 0 ~ 255 para el formato RGB, o a 16 ~ 235 para otros formatos.

OSD (Despliegue en pantalla, por sus siglas en inglés)



Submenús bajo el menú COLOR

1. ESPACIO DE COLOR Cambia el espacio de color. (Automático, Nativo, BT.709)
2. GAMMA Selección de la gamma adecuada. (1.8, 2.0, 2.2, 2.4, 2.6, DICOM, BYPASS). DICOM solo está disponible en el modo de espacio de color Nativo.
3. MODO DE COLOR Cambia el modo de color. (D65:6500K, D75:7500K, D93:9300K, Color personalizado)
4. ROJO Balance de rojo. (Solo funciona con el modo Color personalizado) (Rango : 0~255)
5. VERDE Balance de verde. (Solo funciona con el modo Color personalizado) (Rango : 0~255)
6. AZUL Balance de azul. (Solo funciona con el modo Color personalizado) (Rango : 0~255)



Submenús en el menú ADVANCED

1. TAMAÑO IMAG Cambia la relación de aspecto de la imagen visualizada. (Pantalla completa, Auto, Llenar-H , 4:3, 5:4, 16:9, 1:1)
2. SOBRESCANEO Ajusta el tamaño desplegado. (0~10)
3. FRAME CONGELADO Mantiene la imagen fija. Rotación/Espejo debe estar configurado en Normal. Diseño debe estar configurado en Sencillo.
4. ROTAR / ESPEJO Cambia la dirección de la imagen mostrada. (NORMAL, 90, 180, 270, H-MIRROR, V-MIRROR) Diseño debe estar configurado en Sencillo. Congelación no debe estar activo. La imagen se muestra a pantalla completa independientemente de la RELACIÓN DE ASPECTO.
5. PREAJUSTE Establece los ajustes de imagen para un máximo de 10 salas o usuarios. Se pueden preajustar las opciones siguientes: Brillo, Contraste, Saturación, Tono, Nitidez, Gamma, Espacio de color, Modo de color, Relación de aspecto, Sobreescaneo, Rotación/Espejo. Consulte las instrucciones de PREAJUSTE para obtener más información.
6. ENTRADA INTELIGENTE* Habilite el cambio automático a la fuente de respaldo cuando la fuente principal está desactivada.
7. PRINCIPAL INTELIGENTE* Cuando la entrada inteligente está activada, la fuente actual se cambia a la fuente principal.
8. SECUNDARIO INTELIGENTE* Cuando la entrada inteligente está activada, la fuente de respaldo se establece en la segunda fuente.
* Para usar solo con el modo de diseño único.

Instrucciones de PREAJUSTE

Guardar un preajuste

Realice los ajustes necesarios en los menús IMAGEN, COLOR y AVANZADO. Navegue por las salas 1 a 10 y, a continuación, seleccione el botón menos para guardar los ajustes en la sala o el número de usuario.

Cargar un preajuste

Navegue por las salas 1 a 10 y, a continuación, seleccione el botón más para cargar la sala o el número de usuario guardados.

Para obtener más información, consulte la descripción del submenú PREAJUSTE del menú AVANZADO.



Submenús en el menú SETUP

1. IDIOMA Cambia el idioma del OSD. (10 idiomas: inglés, chino, coreano, japonés, alemán, francés, español, italiano, turco y portugués)
2. SUPERPOSICIÓN DEL MENÚ Ajusta la transparencia OSD.
3. POSICIÓN DEL MENÚ Cambia la posición del OSD. (9 Posiciones)
4. TIEMPO DEL MENÚ Ajusta el tiempo que el menú OSD está presente en la pantalla. (rango: 5~100 segundos)
5. (FS-A3202DS) BLOQUEO DEL MENÚ Ajusta el bloqueo del OSD. Para desbloquear, pulse los botones PLUS (Más) y UP (Arriba).
6. MODO RETROILUMINACIÓN Cambia la retroiluminación a modo Automático o Manual.
7. RETROILUMINACIÓN Aumente o disminuya la luz de fondo. (Rango: 0~100)
8. SALIDA CC Activa o desactiva la salida DC.
9. RED Establece la dirección IP de la red.
10. RESTABLECIMIENTO DE FÁBRICA Cambia todos los valores de OSD a los valores predeterminados de fábrica.



Submenús en el menú LAYOUT

1. DISEÑO Cambia el arreglo del OSD. (Single, PIP, PBP, Triple, Quad) (Cuádruple FS-A2702DS, FS-A2702DST, FS-A3202DS)
2. MODE Cambia el modo de diseño entre PBP, Triple y Cuádruple. (Modo 1, Modo 2 y Modo 3). No disponible en modo PIP.
3. VENTANA SEL Selecciona la ventana activa.
4. INTERCAMBIAR Cambia la posición de las imágenes primarias y secundarias.
5. PIP TAMAÑO Cambia el tamaño de PIP. Solo disponible en modo PIP.
6. PIP POSICIÓN Cambia la posición de PIP. (L-Top, R-Top, Mid, L-Bot, R-Bot) Solo disponible en modo PIP.

Diseño de la ventana

Imagen en imagen (PIP)



Imagen por imagen (PBP)



Modo 1

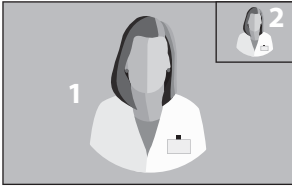
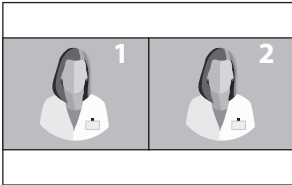
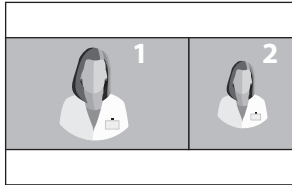

Modo 2

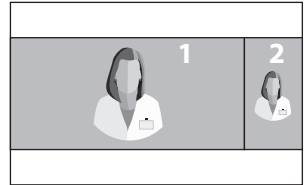

Modo 3

Triple

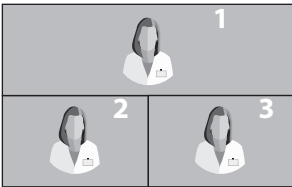

Modo 1

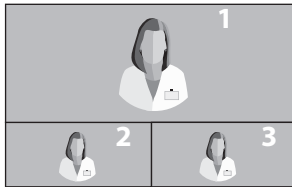

Modo 2

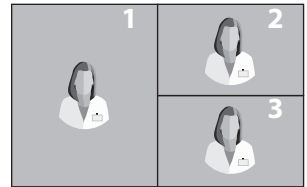

Modo 3

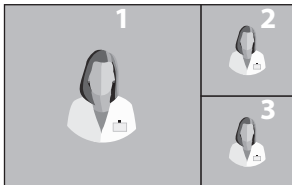

Modo 4

Diseño de la ventana

FS-A2702DS, FS-A2702DST, FS-A3202DS

Quad

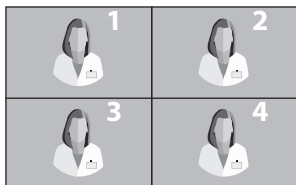

Modo 1

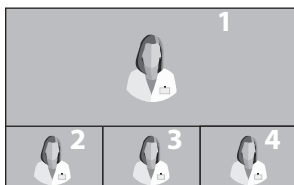

Modo 2

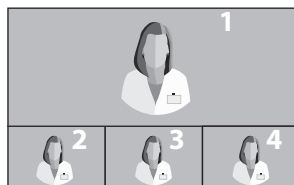

Modo 3

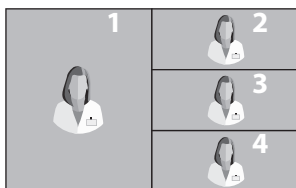

Modo 4

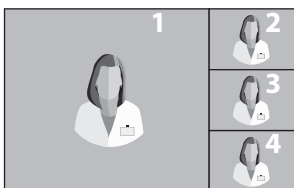

Modo 5

Temporización de la señal de entrada

Resolución	Muestreo y formato	Profundidad de píxeles	HDMI 1	HDMI 2	DP
640 x 480 / 60p	RGB 4 : 4 : 4 YCbCr 4 : 4 : 4 YCbCr 4 : 2 : 2	8 / 10 bit 8 / 10 bit 12 bit	• • •	• • •	• • •
720 x 480 / 60p	RGB 4 : 4 : 4 YCbCr 4 : 4 : 4 YCbCr 4 : 2 : 2	8 / 10 bit 8 / 10 bit 12 bit	• • •	• • •	• • •
720 x 576 / 50p	RGB 4 : 4 : 4 YCbCr 4 : 4 : 4 YCbCr 4 : 2 : 2	8 / 10 bit 8 / 10 bit 12 bit	• • •	• • •	• • •
1280 x 720 / 50p	RGB 4 : 4 : 4 YCbCr 4 : 4 : 4 YCbCr 4 : 2 : 2	8 / 10 bit 8 / 10 bit 12 bit	• • •	• • •	• • •
1280 x 720 / 60p	RGB 4 : 4 : 4 YCbCr 4 : 4 : 4 YCbCr 4 : 2 : 2	8 / 10 bit 8 / 10 bit 12 bit	• • •	• • •	• • •
1920 x 1080 / 50i	RGB 4 : 4 : 4 YCbCr 4 : 4 : 4 YCbCr 4 : 2 : 2	8 / 10 bit 8 / 10 bit 12 bit	• • •	• • •	• • •
1920 x 1080 / 60i	RGB 4 : 4 : 4 YCbCr 4 : 4 : 4 YCbCr 4 : 2 : 2	8 / 10 bit 8 / 10 bit 12 bit	• • •	• • •	• • •
1920 x 1080 / 50p	RGB 4 : 4 : 4 YCbCr 4 : 4 : 4 YCbCr 4 : 2 : 2	8 / 10 bit 8 / 10 bit 12 bit	• • •	• • •	• • •
1920 x 1080 / 60p	RGB 4 : 4 : 4 YCbCr 4 : 4 : 4 YCbCr 4 : 2 : 2	8 / 10 bit 8 / 10 bit 12 bit	• • •	• • •	• • •

Temporización de la señal de entrada

FS-A2702DS, FS-A2702DT, FS-A2702DST, FS-A3202DS

Interfaz	Resolución	Muestreo y formato	Profundidad de píxeles	SDI 1	SDI 2
SD	720 x 487 / 59.94i	YCbCr 4 : 2 : 2	10 bit	•	•
	720 x 576 / 50i	YCbCr 4 : 2 : 2	10 bit	•	•
HD	1280 x 720 / 24p	YCbCr 4 : 2 : 2	10 bit	•	•
	1280 x 720 / 25p	YCbCr 4 : 2 : 2	10 bit	•	•
	1280 x 720 / 30p	YCbCr 4 : 2 : 2	10 bit	•	•
	1280 x 720 / 50p	YCbCr 4 : 2 : 2	10 bit	•	•
	1280 x 720 / 59.94p	YCbCr 4 : 2 : 2	10 bit	•	•
	1280 x 720 / 60p	YCbCr 4 : 2 : 2	10 bit	•	•
	1920 x 1080 / 24p	YCbCr 4 : 2 : 2	10 bit	•	•
	1920 x 1080 / 25p	YCbCr 4 : 2 : 2	10 bit	•	•
	1920 x 1080 / 30p	YCbCr 4 : 2 : 2	10 bit	•	•
	1920 x 1080 / 50i	YCbCr 4 : 2 : 2	10 bit	•	•
	1920 x 1080 / 59.94i	YCbCr 4 : 2 : 2	10 bit	•	•
1920 x 1080 / 60i	YCbCr 4 : 2 : 2	10 bit	•	•	
3G	1920 x 1080 / 50i	YCbCr 4 : 2 : 2 level B -Dual Stream	10 bit	•	•
	1920 x 1080 / 60i	YCbCr 4 : 2 : 2 level B -Dual Stream	10 bit	•	•
	1920 x 1080 / 50p	YCbCr 4 : 2 : 2	10 bit	•	•
	1920 x 1080 / 60p	YCbCr 4 : 2 : 2	10 bit	•	•

Especificación

FS-E2102D

Item	Description
Panel	21.5 pulg TFT LCD (LED)
Resolución	1920 x 1080 pixels
Relación de aspecto	16 : 9
Área activa	476.06 (H)mm x 267.79 (V)mm
Separación de pixeles (mm)	0.2479 x 0.2479
Tiempo de respuesta (típico)	22 ms
Cantidad de colores	16.7 million
Brillo (típico)	350 cd/m ²
Gama	BT.709 calibrado
Relación de Contraste (típico)	1000 : 1
Tratamiento de superficies	Anti reflejante, antihuellas
Angulo de visión (CR>10)	R/L 178°, U/D 178°
Señal de entrada	2 x HDMI (1.4) 1 x DP 1.2
Señal de salida	1 x HDMI (1.4)
Fuente de alimentación	CA/CC Adaptor (CA 100-240V~, CC 12V 5A)
Alimentación eléctrica	45W max
Latencia (típico)	2 ms max
Dimensión de la unidad	527.9(W) x 334.5(H) x 58.9(D) mm 20.78(W) x 13.17(H) x 2.32(D) pulg
Dimensión del paquete	670(W) x 580(H) x 163(D) mm 26.38(W) x 22.83(H) x 6.41(D) inch pulg
Clasificación de IP	IP33 - general
Peso	5.48 kg, 12.08 lbs. (monitor) 8.45 kg, 18.62 lbs. (paquete de envío)

Especificación

FS-E2102DT

Item	Description
Panel	21.5 pulg TFT LCD (LED)
Resolución	1920 x 1080 pixels
Relación de aspecto	16 : 9
Área activa	476.06 (H)mm x 267.79 (V)mm
Pantalla táctil	Projected Capacitive USB (2.0)
Separación de píxeles (mm)	0.2479 x 0.2479
Tiempo de respuesta (típico)	22 ms
Cantidad de colores	16.7 million
Brillo (típico)	300 cd/m ²
Gama	BT.709 calibrado
Relación de Contraste (típico)	1000 : 1
Tratamiento de superficies	Anti reflejante, antihuellas
Angulo de visión (CR>10)	R/L 178°, U/D 178°
Señal de entrada	2 x HDMI (1.4) 1 x DP (1.2)
Señal de salida	1 x HDMI (1.4)
Fuente de alimentación	CA/CC Adaptor (CA 100-240V~, CC 12V 5A)
Alimentación eléctrica	45W max
Latencia (típico)	2 ms max
Dimensión de la unidad	527.9(W) x 334.5(H) x 58.9(D) mm 20.78(W) x 13.17(H) x 2.32(D) pulg
Dimensión del paquete	670(W) x 580(H) x 163(D) mm 26.38(W) x 22.83(H) x 6.41(D) inch pulg
Clasificación de IP	IP33 - general
Peso	5.5 kg, 12.12 lbs. (monitor) 8.48 kg, 18.69 lbs. (paquete de envío)

Especificación

FS-A2702DS

Item	Descripción
Panel	27 pulg TFT LCD (LED)
Resolución	1920 X 1080 pixels
Relación de aspecto	16 : 9
Área activa	597.89 (H)mm x 336.31 (V)mm
Separación de pixeles (mm)	0.3114 x 0.3114
Tiempo de respuesta (típico)	14 ms (gray to gray)
Cantidad de colores	1.07 billion
Brillo (típico)	800 cd/m ²
Gama	BT.709 calibrado
Relación de Contraste (típico)	1000 : 1
Tratamiento de superficies	Anti reflejante, antihuellas
Angulo de visión (CR>10)	R/L 178°, U/D 178°
Señal de entrada	2 x HDMI (1.4) 1 x DP (1.2) 2 x SDI (3G, HD, SD)
Señal de salida	1 x HDMI (1.4) 2 x SDI (3G, HD, SD)
Fuente de alimentación	CA/CC Adaptor (CA 100-240V~, CC 24V 6.6A)
Alimentación eléctrica	110W
Latencia (típico)	2 ms max
Dimensión de la unidad	673(W) x 425(H) x 75.2(D) mm 26.49(W) x 16.73(H) x 2.96(D) pulg
Dimensión del paquete	743(W) x 653(H) x 227(D) mm 29.25(W) x 25.71(H) x 8.94(D) pulg
Clasificación de IP	IP33 - en general
Peso	8.52 kg, 18.78 lbs. (monitor con cubierta) 13 kg, 28.66 lbs. (paquete de envío)

Especificación

FS-A2702DT

Item	Descripción
Panel	27 pulg TFT LCD (LED)
Resolución	1920 X 1080 pixels
Relación de aspecto	16 : 9
Área activa	597.89 (H)mm x 336.31 (V)mm
Pantalla táctil	Projected Capacitive USB (2.0)
Separación de píxeles (mm)	0.3114 x 0.3114
Tiempo de respuesta (típico)	14 ms (gray to gray)
Cantidad de colores	1.07 billion
Brillo (típico)	700 cd/m ²
Gama	BT.709 calibrado
Relación de Contraste (típico)	1000 : 1
Tratamiento de superficies	Anti reflejante, antihuellas
Angulo de visión (CR>10)	R/L 178°, U/D 178°
Señal de entrada	2 x HDMI (1.4) 1 x DP (1.2)
Señal de salida	2 x HDMI (1.4)
Fuente de alimentación	CA/CC Adaptor (CA 100-240V~, CC 24V 6.6A)
Alimentación eléctrica	120W max
Latencia (típico)	2 ms max
Dimensión de la unidad	673(W) x 425(H) x 75.2(D) mm 26.49(W) x 16.73(H) x 2.96(D) pulg
Dimensión del paquete	743(W) x 653(H) x 227(D) mm 29.25(W) x 25.71(H) x 8.94(D) pulg
Clasificación de IP	IP33 - en general
Peso	8.52 kg, 18.78 lbs. (monitor con cubierta) 13 kg, 28.66 lbs. (paquete de envío)

Especificación

FS-A2702DST

Item	Descripción
Panel	27 pulg TFT LCD (LED)
Resolución	1920 X 1080 pixels
Relación de aspecto	16 : 9
Área activa	597.89 (H)mm x 336.31 (V)mm
Pantalla táctil	Projected Capacitive USB (2.0)
Separación de píxeles (mm)	0.3114 x 0.3114
Tiempo de respuesta (típico)	14 ms (gray to gray)
Cantidad de colores	1.07 billion
Brillo (típico)	700 cd/m ²
Gama	BT.709 calibrado
Relación de Contraste (típico)	1000 : 1
Tratamiento de superficies	Anti reflejante, antihuellas
Angulo de visión (CR>10)	R/L 178°, U/D 178°
Señal de entrada	2 x HDMI (1.4) 1 x DP (1.2) 2 x SDI (3G, HD, SD)
Señal de salida	1 x HDMI (1.4) 2 x SDI (3G, HD, SD)
Fuente de alimentación	CA/CC Adaptor (CA 100-240V~, CC 24V 6.6A)
Alimentación eléctrica	120W max
Latencia (típico)	2 ms max
Dimensión de la unidad	673(W) x 425(H) x 75.2(D) mm 26.49(W) x 16.73(H) x 2.96(D) pulg
Dimensión del paquete	743(W) x 653(H) x 227(D) mm 29.25(W) x 25.71(H) x 8.94(D) pulg
Clasificación de IP	IP33 - en general
Peso	8.67 kg, 19.11 lbs. (monitor con cubierta) 13.3 kg, 29.32 lbs. (paquete de envío)

Especificación

FS-A3202DS

Item	Description
Panel	32 pulg TFT LCD (LED)
Resolución	1920 X 1080 pixel
Relación de aspecto	16 : 9
Área activa	698.4(H)mm x 392.9(V)mm
Separación de pixeles (mm)	0.36375 x 0.36375
Tiempo de respuesta (típico)	25 ms (gray to gray)
Cantidad de colores	16.7M colors
Brillo (típico)	450 cd/m ²
Relación de Contraste (típico)	1300 : 1
Tratamiento de superficies	Anti reflejante
Angulo de visión (CR>10)	R/L 178°, U/D 178°
Señal de entrada	2 x DVI-D 2 x SD/HD/3G-SDI (BNC) 2 x SOG 1 x VGA (D-sub) 1 x C-Video (BNC) 1 x S-Video (DIN) 1 x Component (RGBS, YPbPr) (5 x BNC)
Señal de salida	2 x DVI-D 2 x SD/HD/3G-SDI (BNC) 2 x SOG 1 x C-Video (BNC) 1 x S-Video (DIN) 1 x Component (RGBS, YPbPr) (5 x BNC)
Fuente de alimentación	CA/CC Adaptor (CA 100-240V~, CC 24V 6.25A)
Alimentación eléctrica	75W max
Dimensión de la unidad	770(W) x 471.5(H) x 80.5(D) mm 30.31(W) x 18.56(H) x 3.17(D) pulg
Dimensión del paquete	911.35(W) x 742.95(H) x 234.95(D) mm 35.88(W) x 29.25(H) x 9.25(D) pulg
Clasificación de IP	IPX1
Peso	13.18 kg, 29.06 lbs. (monitor con cubierta) 19.14 kg, 42.2 lbs. (paquete de envío)

Especificación

Pantalla táctil

Item	Descripción
Type	ITO Projected Capacitive touch screen
Operating Voltage	5V
Transparency	> 85%
Interface	USB 2.0 o superior
Touch Point	10 points

Pantalla táctil OS Support

OS	Version
Windows	Windows 10 IOT / Windows 10 / Windows 8 / Windows 7 / Windows Vista / Windows 2000 / Windows XP
Win CE	Win Embedded Compact 2013 / Win Embedded Compact 7 / Win CE 6 / WinCE.Net
Linux	CentOS, Debian, Fedora, Gentoo, Mandrake (Mandriva), Meego, Red Hat, Slackware, SuSE (OpenSuSE), Ubuntu (Xubuntu) and Yellow Dog etc. Supports most 32/64 bit Linux distribution versions, including Kernel 2.4.x / 2.6.x / 3.x.x / 4.x.x
Android	Android 2.3 to 7
Mac	OS 9 to 10.12
QNX	RTOS V6.3 to V6.6

Instrucciones de limpieza



Siga el protocolo de su hospital para el manejo de sangre y fluidos corporales. Limpie la pantalla con una mezcla diluida de detergente suave y agua. Use una tela suave o un hisopo. El uso de ciertos detergentes puede degradar las etiquetas y partes de plástico del producto. Consulte al fabricante del limpiador para saber si el agente es compatible. No permita que el líquido entre a la pantalla.

Precauciones

- Tenga cuidado de no dañar o rayar el cristal /panel LCD.
- No use paños hechos de material sintético (poliéster) ya que esto puede causar decoloración electrostática dentro de la pantalla LCD.
- Siga el protocolo de su hospital en caso de que la pantalla tenga que ser desinfectado antes de la instalación.

Filtro Frontal

1. Quite el polvo con un paño de algodón suave y seco (sin-pelusa y no abrasivo)
2. Limpie las huellas o grasa usando el paño indicado que esté ligeramente humedecido con agua o con un producto de limpieza de cristal comercial suave adecuado para superficies de vidrio recubiertas.
3. Limpie y seque suavemente con un paño seco.

Los siguientes productos de limpieza han sido probados y aprobados:

• Misty Clear Lemon 10 Desinfectant • Misty Clear limón 10 Desinfectante • Limpiador de vidrio Bohle • Vidrio de alta resistencia Zep y limpiador de superficie • Klear Screen • Pantalla TFT (Kontakt Chemie) • Incidin Foam (Ecolab) • Microzid • Detergente suave • Alcohol isopropílico con una concentración <5% • Cloro casero (hipoclorito sódico genérico, soluciones de hipoclorito de sodio al 5.25% diluida con agua entre 1:10 y 1:100)

NO utilice para el filtro frontal:

- Alcohol / disolventes a mayor concentración > 5% • Fuerte álcalis, disolventes fuertes • Ácido
- Los detergentes con fluoruro • Los detergentes con amoníaco • Los detergentes con abrasivos • La lana de acero • Esponja con abrasivos • Cuchillas de acero • Paño con hilo de acero

Gabinete

1. Limpie el exterior con un paño de algodón suave, ligeramente humedecido con un producto de limpieza adecuado para el equipo médico.
2. Repita el procedimiento con sólo agua.
3. Seque con un paño seco.

El gabinete ha sido probado para la resistencia a los productos siguientes:

• Limpiador desinfectante Virex lista para su uso • Misty Clear limón 10 Desinfectante • Misty multiuso Limpiador desinfectante • Misty multiuso Limpiador desinfectante II • Vidrio de alta resistencia Zep y limpiador de superficie • Screen Klear • Pantalla TFT (Kontakt Chemie) • Incidin Foam (Ecolab) • Microzid • Detergente suave • Alcohol isopropílico con una concentración <5% • Lejía de hipoclorito (sodio genérico, las soluciones de hipoclorito de sodio al 5.25% diluida con agua entre 1: 10 y 1:100) • Espuma del Hospital Precise Limpiador desinfectante



Gracias por elegir nuestro producto.

Servicio

Póngase en contacto con el servicio al cliente apropiado que se detalla a continuación la información del producto o asistencia.

Garrantía

Un año, en partes mano de obra.

 EC Representante

KTR Europe GmbH
Mergenthalerallee 77, Eschborn 65760, Germany
Tel : +49(0)6196-887170

 **FORESEESON GmbH**

Industriestrasse 38a, 63150 Heusenstamm, Germany
Tel. +49(0)6104-643980

  **FORESEESON UK Ltd.**

1 Wolsley Road, East Molesey
Surrey, KT8 9EL
United Kingdom
Tel. +44-(0)208-546-1047

 **FORESEESON KOREA**

404B, PangyoInnovalley B, 253 Pangyo-ro, Bundang-gu,
Seongnam-si, Gyeonggi-do, Korea, 463-400
Tel. +82(31)8018-0780 Fax. +82(31)8018-0786

 **FORESEESON (Shanghai) Medical Equipment Co., Ltd.**

Room 1010, Building A
1439 Wuzhong Road
Rhein Hongjing Center, Minhang District, Shanghai, China
Tel: 18521095596



FSN™

FORESEESON CUSTOM DISPLAYS, INC.

2210 E. Winston Road, Anaheim, CA 92806 USA
Tel. 1-714-300-0540 Fax. 1-714-300-0546

FSN2079 1/2024 Rev. - 1/2024

Las especificaciones están sujetas a cambios con o sin previo aviso.



www.fsnmed.com